



Beatriz Henríquez



Documentación de Credenciales

P

SANTO DOMINGO

Calle Gala #8
Arroyo Hondo Viejo
809 - 540 - 4250
ventas@iqtek.com.do

www.iqteksolutions.com





Comité de Compras y Licitaciones



2

No. EXPEDIENTE

LPN-CP-15-2023

PRESENTACIÓN DE OFERTA

24 de agosto de 2023

Página 1 de 2

Señores

CONSEJO DE PODER JUDICIAL

Nosotros, los suscritos, declaramos que:

- Mercedes J. J.*
- a. Hemos examinado y no tenemos reservas al pliego de condiciones para el proceso de Licitación Pública Nacional, para la **Adquisición de equipos, soluciones, componentes y accesorios tecnológicos para el fortalecimiento e implementación de la ley de uso de medios digitales del Poder Judicial**, incluyendo las adendas realizadas a los mismos:

Preguntas y respuestas de fecha 06 de julio de 2023

Circular núm. 01 de fecha 07 de julio de 2023

Circular núm. 02 de fecha 14 de julio de 2023

Aviso Visita Técnica de fecha 14 de julio de 2023

Enmienda No. 1 de fecha 19 de julio de 2023

Circular núm. 03 de fecha 11 de agosto de 2023

- b. De conformidad con el pliego de condiciones y Cronograma de Ejecución, nos comprometemos a cumplir con los servicios conexos para la **Adquisición de equipos, soluciones, componentes y accesorios tecnológicos para el fortalecimiento e implementación de la ley de uso de medios digitales del Poder Judicial**, en el lote:

Lote 1:

Item 1 - Microcomputadora completa, incluyendo doble monitor y accesorios

Item 2 - Monitores de 24"

Lote 2:

Item 1 - UPS (1,000 VA)

Lote 3:

Item 1 - TV Smart de 75"

Item 2 - TV Smart de 55"

Item 3 - Transmisor HDMI Ethernet

Lote 4:

Item 1 - Audífonos USB

Item 2 - Cámara WEB full HD

Item 3 - Memoria RAM 8GB

Item 4 - Discos duros de estado sólido (SSD) 500GB





Comité de Compras y Licitaciones



3

Lote 5:

Item 1 - Solución de audiovisual, cámaras robóticas, amplificación, captura de audio, transcripción y transmisión en (30) salones de audiencias del Poder Judicial.

Lote 6:

Item 1 - Solución integral tecnológica para salones de audiencias pequeños, se debe incluir componentes de sistema acústico, micrófonos fijos e inalámbricos, cámaras y gestión de equipos vía remota.

Item 2 - Solución integral tecnológica para (3) salones de audiencias grandes, se debe incluir componentes de visualización, sistema acústico, micrófonos fijos e inalámbricos, cámaras y gestión de equipos vía remota.

Lote 7:

Item 1 - Solución tecnológica del Centro Híbrido Digital del nuevo Palacio de Justicia de Santo Domingo Este, debe incluir componentes audiovisuales y tecnológicos de vanguardia.

- c. Para este Procedimiento no somos partícipes en calidad de Oferentes en más de una Oferta, excepto en el caso de ofertas alternativas, de conformidad con los términos de referencia del proceso de licitación pública nacional.
- d. Nuestra firma, sus afiliadas o subsidiarias, incluyendo cualquier subcontratista o proveedor de cualquier parte del contrato, no han sido declarados inelegibles por el comprador para presentar ofertas.
- e. Entendemos que esta oferta, junto con su aceptación por escrito que se encuentra incluida en la notificación de adjudicación, constituirán una obligación contractual, hasta la preparación y ejecución del contrato formal.
- f. Entendemos que el comprador no está obligado a aceptar la oferta evaluada como la más baja ni ninguna otra de las ofertas que reciba.

Franklyn Geovanny Ciprian Goodin, en calidad de Representante Legal, debidamente autorizado para actuar en nombre y representación de **IQtek Solutions, S.R.L.**

Firma
Sello



LPN-CPJ-15-2023

FORMULARIO DE INFORMACIÓN SOBRE EL OFERENTE



Fecha: 24 de julio de 2023

1. Nombre/ Razón Social del Oferente: <i>IQtek Solutions, SRL.</i>
2. Si se trata de una asociación temporal o Consorcio, nombre jurídico de cada miembro: <i>N/A</i>
3. RNC del Oferente: <i>130876967</i>
4. RPE del Oferente: <i>19423</i>
5. Domicilio legal del Oferente: <i>Calle Gala No. 8, Arroyo Hondo Viejo, Santo Domingo, D.N., República Dominicana.</i>
6. Información del Representante autorizado del Oferente: Nombre: <i>Franklyn Geovanny Ciprian Goodin</i> Dirección: <i>Calle Rosendo Alvarez No. 20, Arroyo Hondo Viejo, Santo Domingo, Rep. Dom.</i> Números de teléfono y fax: <i>809-540-4250 Ext. 5070 / Móvil: 829-748-3688</i> Dirección de correo electrónico: fciprian@iqteksolutions.com y cperalta@iqteksolutions.com

Firma





Calle Gala #8, Arroyo Hondo Viejo
Santo Domingo, República Dominicana
Tel.: 809-540-4250
www.iqteksolutions.com

24 de agosto del 2023

Señores

Consejo del Poder Judicial

Av. Enrique Jiménez Moya, esquina Juan de Dios Ventura Simó,
Centro de los Héroes de Constanza, Maimón y Estero Hondo
Santo Domingo.

Atención: **Comité de Compras y Licitaciones**



Referencia: **LPN-CPJ-15-2023**

Distinguidos señores:

Por este medio de la presente comunicación tenemos a bien presentar a nuestra empresa para el proceso de Licitación Pública Nacional de referencia, dando una breve descripción de nuestra experiencia y principales atributos:

Somos **IQtek Solutions, S. R. L.** Una consultora tecnológica dominicana con más de diez (10) años en el mercado, con presencia regional en Guatemala, El Salvador, Panamá, Jamaica, Puerto Rico, Honduras, Trinidad & Tobago y con Oficina Principal en Santo Domingo, República Dominicana, y que está comprometida con una cultura que incentiva el uso de la tecnología para hacer las empresas más productivas y efectivas.

La empresa está formada por un grupo de profesionales que cuentan con una amplia experiencia en el sector de las tecnologías de la información y las comunicaciones y que buscan ofrecer soluciones tecnológicas confiables, seguras y de alto rendimiento, con el más alto nivel de calidad para las empresas, para satisfacer las necesidades de los clientes y cumplir sus metas.

IQtek ayuda a las organizaciones de todos los sectores a tener éxito en su evolución digital, lo que implica transformar los modelos de negocio, optimizar la experiencia de los clientes, ciudadanos y mejorar la capacidad de innovación de los equipos de trabajo. Contamos con socios estratégicos como Cisco, NetApp, Ingrammicro, Opsec, VMWARE, Calabrio, Oracle, Fortinet, Lenovo, NterOne, Microsoft, Hewlett Packard Enterprise, Ataway, Strands, Leviton, Schneider Electronic y/o otros con los que garantizamos el excelente tecnología y servicios al cliente.

Atentamente,

Franklyn Geovanny Ciprian Goodin
Representante Legal



Registro de Proveedores del Estado (RPE)
Constancia de inscripción
RPE: 19423

Fecha de registro: 6/7/2012

Razón social: IQTEK Solutions, SRL

Género: Masculino

Certificación MIPYME: No

Clasificación empresa:

Ocupación:

Domicilio: Calle Galá, 8, Arroyo Hondo Viejo

10604 - REPÚBLICA DOMINICANA

Persona de contacto: Roberto Rodriguez Morel

Fecha actualización: 15/9/2022

No. Documento: 130876967 - RNC

Provee: Servicios

Registro de beneficiario: Sí

Estado: Activo

Motivo:



Observaciones:

Actividad comercial

CÓDIGO	DESCRIPCIÓN
14110000	Productos de papel
24100000	Maquinaria y equipo para manejo de materiales
26110000	Baterías y generadores y transmisión de energía cinética
26120000	Alambres, cables y arneses
30100000	Componentes estructurales y formas básicas
30220000	Estructuras permanentes
31160000	Ferretería
32100000	Circuitos impresos, circuitos integrados y micro ensamblajes
32130000	Piezas de componentes y hardware electrónicos y accesorios
39100000	Lámparas y bombillas y componentes para lámparas
39110000	Iluminación, artefactos y accesorios
39120000	Equipos, suministros y componentes eléctricos
40100000	Calefacción, ventilación y circulación del aire
41110000	Instrumentos de medida, observación y ensayo

43190000	Dispositivos de comunicaciones y accesorios
43200000	Componentes para tecnología de la información, difusión o telecomunicaciones
43210000	Equipo informático y accesorios
43220000	Equipos o plataformas y accesorios de redes multimedia o de voz y datos
43230000	Software
44100000	Maquinaria, suministros y accesorios de oficina
44110000	Accesorios de oficina y escritorio
44120000	Suministros de oficina
45110000	Equipos de audio y video para presentación y composición
45120000	Equipo de video, filmación o fotografía
45130000	Medios fotográficos y de grabación
46170000	Seguridad, vigilancia y detección
46190000	Protección contra incendios
52160000	Electrónica de consumo
53120000	Maletas, bolsos de mano, mochilas y estuches
55100000	Medios impresos
55120000	Etiquetado y accesorios
60100000	Materiales didácticos profesionales y de desarrollo y accesorios y suministros
72100000	Servicios de mantenimiento y reparaciones de construcciones e instalaciones
72130000	Construcción general de edificios
73150000	Servicios de apoyo a la fabricación
80100000	Servicios de asesoría de gestión
81110000	Servicios informáticos
81140000	Tecnologías de fabricación
82120000	Servicios de reproducción
82130000	Servicios fotográficos
83110000	Servicios de medios de telecomunicaciones
86100000	Formación profesional
90150000	Servicios de entretenimiento



Henriquez H.



Portal Transaccional - 21/8/2023 9:12:10 a.m.



República Dominicana
 MINISTERIO DE HACIENDA
 DIRECCIÓN GENERAL DE IMPUESTOS INTERNOS
 RNC: 4-01-50625-4
 CERTIFICACIÓN



No. de Certificación: **C0223952969595**

La Dirección General de Impuestos Internos **CERTIFICA** que el o la contribuyente **IQTEK SOLUTIONS SRL**, RNC No. **130876967**, con su domicilio y asiento fiscal en **SANTO DOMINGO DE GUZMAN**, Administración Local **ADM LOCAL GGC**, está al día en la declaración y/o pago de los impuestos correspondientes a las obligaciones fiscales siguientes:

Nombre del Impuesto	
• ANTICIPO IMPUESTO A LAS RENTAS	• ACTIVOS IMPONIBLES
• OTRAS RETENCIONES Y RETRIB COM	• IMPUESTO A LA RENTA SOCIEDADES
• RETENCIONES Y RETRIB. EN RENTA	• CONT RESIDUOS SOLIDOS IR2-15FL
• ITBIS	

Dada en la **OFICINA VIRTUAL**, a los **treinta y uno (31) días del mes de julio del año dos mil veintitres (2023)**.

NOTAS:

- La presente certificación tiene una vigencia de treinta (30) días a partir de la fecha y se emite a solicitud del o de la contribuyente o su representante.
- Esta certificación no constituye un juicio de valor sobre la veracidad de las declaraciones presentadas por el o la contribuyente, ni excluye cualquier proceso de verificación posterior.
- Este documento no requiere firma ni sello.

Beatriz Henríquez Sone

[Handwritten mark]

	Código de firma: E1NC-0YBL-M131-5905-15R1-9757 stat: 7hS49wJ82dYewy3ONJC3POnggAz DGE - OFICINA VIRTUAL DIRECCION GENERAL DE IMPUESTOS INTERNOS DIRECCION GENERAL DE IMPUESTOS INTERNOS
	 E1NC-0YBL-M131-5905-15R1-9757

Verifique la legitimidad de la presente certificación en <http://www.dgit.gov.do/verifica> o llamando a los teléfonos 809-689-3444 y 1-809-200-6060 (desde el interior sin cargos).





TESORERÍA DE LA SEGURIDAD SOCIAL

4-01-51707-8

CERTIFICACION No. 3356544

A QUIEN PUEDA INTERESAR



10

Por medio de la presente hacemos constar que en los registros de la Tesorería de la Seguridad Social, la empresa **IQTEK SOLUTIONS SRL** con RNC/Cédula **1-30-87696-7**, a la fecha no presenta balance con atrasos en los pagos de los aportes a la Seguridad Social.

La presente certificación no significa necesariamente que **IQTEK SOLUTIONS SRL** haya realizado sus pagos en los plazos que establece la Ley 87-01, ni constituye un juicio de valor sobre la veracidad de las declaraciones hechas por este empleador a la Tesorería de la Seguridad Social, ni le exime de cualquier verificación posterior.

Esta certificación no requiere firma ni sello, tiene una vigencia de 30 días a partir de la fecha y se expide **totalmente gratis sin costo alguno** a solicitud de la parte interesada.

Dado en la ciudad de Santo Domingo, Republica Dominicana, a los 31 días del mes de Julio del año 2023.

Para verificar la autenticidad de esta certificación dirijase a la siguiente dirección:

<https://suir.gob.do/sys/VerificarCertificacion.aspx>

Datos de verificación:

- Código de firma digital: **3356544-U3675657-52023**
- Pin: **5824**

NO HAY NADA ESCRITO DEBAJO DE ESTA LINEA





ESTE CERTIFICADO FUE GENERADO ELECTRÓNICAMENTE Y CUENTA CON UN CÓDIGO DE VERIFICACIÓN QUE LE PERMITE SER VALIDADO INGRESANDO A WWW.CAMARASANTODOMINGO.DO

EL REGISTRO MERCANTIL DE LA CÁMARA DE COMERCIO Y PRODUCCIÓN DE SANTO DOMINGO DE CONFORMIDAD CON LA LEY NO. 3-02 DEL 18 DE ENERO DEL 2002, EXPIDE EL SIGUIENTE:

CERTIFICADO DE REGISTRO MERCANTIL SOCIEDAD DE RESPONSABILIDAD LIMITADA - SRL

REGISTRO MERCANTIL NO. 87130SD

DENOMINACIÓN SOCIAL: IQTEK SOLUTIONS, S.R.L.

SOCIEDAD DE RESPONSABILIDAD LIMITADA - SRL

RNC: 1-30-87696-7

FECHA DE EMISIÓN: 1/3/2012

FECHA DE VENCIMIENTO: 1/3/2024

SIGLAS: NO REPORTADO

NACIONALIDAD: REPÚBLICA DOMINICANA

CAPITAL SOCIAL: RD\$60,000,000.00

MONEDA: DOP

FECHA ASAMBLEA CONSTITUTIVA/ACTO: 22/3/2012

FECHA ÚLTIMA ASAMBLEA: 9/9/2022

DURACIÓN DE LA SOCIEDAD: INDEFINIDA

DOMICILIO DE LA EMPRESA:

CALLE: GALA NO. 8

SECTOR: ARROYO HONDO VIEJO

MUNICIPIO: DISTRITO NACIONAL

DATOS DE CONTACTO DE LA EMPRESA:

TELÉFONO (1): (809) 540-4250

TELÉFONO (2): NO REPORTADO

CORREO ELECTRÓNICO: rrodriguez@iqteksolutions.com



FAX: **NO REPORTADO**

PÁGINA WEB: **www.igteksolutions.com**

ACTIVIDAD DE LA SOCIEDAD: **COMERCIO, SERVICIO**

OBJETO SOCIAL: COMERCIALIZACIÓN DE PRODUCTOS Y EQUIPOS DE TECNOLOGÍA. VENTA E INSTALACIÓN DE EQUIPOS DE TELEFONÍA, COMUNICACIONES, TELECOMUNICACIONES Y EQUIPOS DE SEGURIDAD Y COMPONENTES RELACIONADOS A ESTOS Y A SU DIFUSIÓN DE VOZ; BRINDAR SERVICIOS DE INFORMÁTICA, IMPRENTA O IMPRESIÓN, Y PUBLICACIONES DE TODA CLASE. VENTA DE EQUIPOS DE ENTRETENIMIENTO. MANTENIMIENTO, REPARACIONES Y LIMPIEZA DE INSTALACIONES. CONSULTORÍA EN TECNOLOGÍA, TELEFONÍA, COMUNICACIONES, TELECOMUNICACIONES, EQUIPOS DE SEGURIDAD, DIFUSIÓN DE VOZ, INFORMATIVA, PUBLICACIONES E IMPRESIONES O IMPRENTA. MANEJO, VENTA E INSTALACIÓN DE CABLES, ARNESES, TODO TIPO DE ALAMBRES, PIEZAS DE COMPONENTES Y HARDWARE ELECTRÓNICOS. DESARROLLO SOFTWARE EN GENERAL. DESARROLLO DE SOFTWARE DE MANEJO DE PROYECTOS, DESARROLLAMOS SOFTWARE EDUCATIVO O DE REFERENCIA, MANTENIMIENTO Y SOPORTE DE SOFTWARE. CONSULTORÍA DE SOFTWARE. VENTA DE INSTRUMENTOS PARA MEDIDA, DE OBSERVACIÓN E INSTRUMENTO DE ENSAYO. VENTA DE DISPOSITIVOS DE COMUNICACIONES, DISTRIBUCIÓN Y VENTA DE CIRCUITOS, SEAN ESTOS IMPRESOS O INTEGRADOS, ASÍ COMO MICRO ENSAMBLAJES. DISTRIBUCIÓN DE EQUIPOS DE VOZ Y DATOS, INTERCONEXIÓN MULTIMEDIA, BATERÍAS Y GENERADORES DE TRANSMISIÓN DE ENERGÍA CINÉTICA. DISTRIBUCIÓN DE EQUIPOS INFORMÁTICOS, EQUIPOS DE VIDEOS, EQUIPOS DE AUDIO, FILMACIONES Y/O FOTOGRAFÍAS, MAQUINAS, TAMBIÉN LOS EQUIPOS, SUMINISTROS Y ACCESORIOS DE OFICINAS. DISTRIBUCIÓN DE MATERIALES DIDÁCTICOS CON FINES PROFESIONALES Y DE DESARROLLO, ACCESORIOS Y SUMINISTROS; OFRECEMOS SERVICIOS DE VENTAS, ETIQUETADOS Y ACCESORIOS RELACIONADOS; CONSTRUCCIÓN DE DATACENTER E INFRAESTRUCTURA DE TELECOMUNICACIONES; CONSTRUCCIÓN GENERAL DE EDIFICIOS; CONSTRUCCIÓN DE CENTRALES ELÉCTRICAS; VENTA DE MATERIALES DE FERRETERÍA, HERRAJES, CONECTORES, COMPONENTES ELÉCTRICOS Y ACCESORIOS; VENTA DE LÁMPARAS, BOMBILLAS Y COMPONENTES PARA LÁMPARAS, BOMBILLAS, ILUMINACIÓN, ARTEFACTOS Y ACCESORIOS, LUMINARIAS. VENTA DE COMPONENTES ESTRUCTURALES Y FORMAS BÁSICAS, COMO POSTES. VENTA DE EQUIPOS PARA LA PROTECCIÓN CONTRA INCENDIOS, CALEFACCIÓN, VENTILACIÓN Y CIRCULACIÓN DE AIRE, VENTA DE MAQUINARIA Y EQUIPOS PARA MANEJO DE MATERIALES, DISTRIBUCIÓN AL POR MAYOR DE EQUIPO DE VIDEO, FILMACIÓN O FOTOGRAFÍA, ELECTRÓNICA DE CONSUMO, MALETAS, BOLSOS DE MANO, MOCHILAS Y ESTUCHES, DISPOSITIVOS DE ALMACENAMIENTO. CONSTRUCCIÓN Y MANTENIMIENTO DE ÁREAS DE SERVICIOS DE CARRETERAS Y AUTOPISTAS, REALIZAR TRABAJOS EN ESTRUCTURAS PERMANENTES DE CUALQUIER TIPO DE MATERIAL; BRINDAR SERVICIOS DE FORMACIÓN PROFESIONAL EN EL ÁREA DE TECNOLOGÍA Y AFINES. BRINDAR SERVICIOS DE CAPACITACIÓN O FORMACIÓN EN SEGURIDAD. BRINDAR SERVICIOS DE ANÁLISIS DE RIESGO Y ANÁLISIS EN MATERIA DE SEGURIDAD.

PRINCIPALES PRODUCTOS Y SERVICIOS: COMERCIALIZACIÓN DE PRODUCTOS Y EQUIPOS DE TECNOLOGÍA. VENTA E INSTALACIÓN DE EQUIPOS DE TELEFONÍA, COMUNICACIONES, TELECOMUNICACIONES Y EQUIPOS DE SEGURIDAD Y COMPONENTES RELACIONADOS A ESTOS Y A SU DIFUSIÓN DE VOZ; BRINDAR SERVICIOS DE INFORMÁTICA, IMPRENTA O IMPRESIÓN, Y PUBLICACIONES DE TODA CLASE. VENTA DE EQUIPOS DE ENTRETENIMIENTO. MANTENIMIENTO, REPARACIONES Y LIMPIEZA DE INSTALACIONES, CONSULTORÍA EN TECNOLOGÍA, TELEFONÍA, COMUNICACIONES, TELECOMUNICACIONES, EQUIPOS DE SEGURIDAD, DIFUSIÓN DE VOZ, INFORMATIVA, PUBLICACIONES E IMPRESIONES O IMPRENTA. MANEJO, VENTA E INSTALACIÓN DE CABLES, ARNESES, TODO TIPO DE ALAMBRES, PIEZAS DE COMPONENTES Y HARDWARE ELECTRÓNICOS. DESARROLLO SOFTWARE EN GENERAL. DESARROLLO DE SOFTWARE DE MANEJO DE PROYECTOS, DESARROLLAMOS SOFTWARE EDUCATIVO O DE REFERENCIA, MANTENIMIENTO Y SOPORTE DE SOFTWARE. CONSULTORÍA DE SOFTWARE. VENTA DE INSTRUMENTOS PARA MEDIDA, DE OBSERVACIÓN E INSTRUMENTO DE ENSAYO, VENTA DE DISPOSITIVOS DE COMUNICACIONES, DISTRIBUCIÓN Y VENTA DE CIRCUITOS, SEAN ESTOS IMPRESOS O INTEGRADOS, ASÍ COMO

MICRO ENSAMBLAJES. DISTRIBUCIÓN DE EQUIPOS DE VOZ Y DATOS, INTERCONEXIÓN MULTIMEDIA, BATERÍAS Y GENERADORES DE TRANSMISIÓN DE ENERGÍA CINÉTICA. DISTRIBUCIÓN DE EQUIPOS INFORMÁTICOS, EQUIPOS DE VIDEOS, EQUIPOS DE AUDIO, FILMACIONES Y/O FOTOGRAFÍAS, MAQUINAS, TAMBIÉN LOS EQUIPOS, SUMINISTROS Y ACCESORIOS DE OFICINAS. DISTRIBUCIÓN DE MATERIALES DIDÁCTICOS CON FINES PROFESIONALES Y DE DESARROLLO, ACCESORIOS Y SUMINISTROS; OFRECEMOS SERVICIOS DE VENTAS, ETIQUETADOS Y ACCESORIOS RELACIONADOS; CONSTRUCCIÓN DE DATACENTER E INFRAESTRUCTURA DE TELECOMUNICACIONES; CONSTRUCCIÓN GENERAL DE EDIFICIOS; CONSTRUCCIÓN DE CENTRALES ELÉCTRICAS, VENTA DE MATERIALES DE FERRETERÍA, HERRAJES, CONECTORES, COMPONENTES ELÉCTRICOS Y ACCESORIOS; VENTA DE LÁMPARAS, BOMBILLAS Y COMPONENTES PARA LÁMPARAS, BOMBILLAS, ILUMINACIÓN, ARTEFACTOS Y ACCESORIOS, LUMINARIAS. VENTA DE COMPONENTES ESTRUCTURALES Y FORMAS BÁSICAS, COMO POSTES. VENTA DE EQUIPOS PARA LA PROTECCIÓN CONTRA INCENDIOS, CALEFACCIÓN, VENTILACIÓN Y CIRCULACIÓN DE AIRE, VENTA DE MAQUINARIA Y EQUIPOS PARA MANEJO DE MATERIALES, DISTRIBUCIÓN AL POR MAYOR DE EQUIPO DE VIDEO, FILMACIÓN O FOTOGRAFÍA, ELECTRÓNICA DE CONSUMO, MALETAS, BOLSOS DE MANO, MOCHILAS Y ESTUCHES, DISPOSITIVOS DE ALMACENAMIENTO. CONSTRUCCIÓN Y MANTENIMIENTO DE ÁREAS DE SERVICIOS DE CARRETERAS Y AUTOPISTAS, REALIZAR TRABAJOS EN ESTRUCTURAS PERMANENTES DE CUALQUIER TIPO DE MATERIAL; BRINDAR SERVICIOS DE FORMACIÓN PROFESIONAL EN EL ÁREA DE TECNOLOGÍA Y AFINES. BRINDAR SERVICIOS DE CAPACITACIÓN O FORMACIÓN EN SEGURIDAD. BRINDAR SERVICIOS DE ANÁLISIS DE RIESGO Y ANÁLISIS EN MATERIA DE SEGURIDAD

SISTEMA ARMONIZADO (SA): NO REPORTADO

SOCIOS:

NOMBRE	DIRECCIÓN	RM/CÉDULA /PASAPORTE	NACIONALIDAD	ESTADO CIVIL
ROBERTO RODRIGUEZ MOREL	C/ LAS LOMAS NO. 7, VILLAS ATLANTIS V NO. 11, COLINAS DE LOS RIOS, DISTRITO NACIONAL, DISTRITO NACIONAL, REPÚBLICA DOMINICANA	001-1636019-9	DOMINICANA	Casado/a
MARUCHO MENDEZ TRIUNFEL	AV. INDEPENDENCIA NO. 4, LOS CABRAL, DISTRITO NACIONAL, DISTRITO NACIONAL, REPÚBLICA DOMINICANA	019-0019153-5	DOMINICANA	Casado/a
JUNIOR MANUEL TOLENTINO MENDEZ	C/ LAS LOMAS, ESQ. LAS ALTURAS, NO. 43, RES. VISTA REAL II, APTO. B-201, COLINAS DE LOS RIOS, DISTRITO NACIONAL, DISTRITO NACIONAL, REPÚBLICA DOMINICANA	001-1275281-1	DOMINICANA	Casado/a
MAGIN FERREIRO DIAZ	C/ 21, NO. 6A, TORRE MARIO AUGUSTO 4TO, APTO. 2A, EVARISTO MORALES, DISTRITO NACIONAL, DISTRITO NACIONAL, REPÚBLICA DOMINICANA	001-1087675-2	DOMINICANA	Casado/a

CANTIDAD SOCIOS: En el presente certificado figuran 4 de 4 socios.

CANTIDAD DE CUOTAS SOCIALES: 60,000

.....
ÓRGANO DE GESTIÓN:

NOMBRE	CARGO	DIRECCIÓN	RM/CÉDULA /PASAPORTE	NACIONALIDAD	ESTADO CIVIL
ROBERTO RODRIGUEZ MOREL	Gerente	C/ LAS LOMAS NO. 7, VILLAS ATLANTIS V NO. 11, COLINAS DE LOS RIOS, DISTRITO NACIONAL, DISTRITO NACIONAL, REPÚBLICA DOMINICANA	001-1636019-9	DOMINICANA	Casado/a



DURACIÓN ÓRGANO DE GESTIÓN: 2 AÑO(S)

.....
ADMINISTRADORES/PERSONAS AUTORIZADAS A FIRMAR:

NOMBRE	DIRECCIÓN	RM/CÉDULA /PASAPORTE	NACIONALIDAD	ESTADO CIVIL
ROBERTO RODRIGUEZ MOREL	C/ LAS LOMAS NO. 7, VILLAS ATLANTIS V NO. 11, COLINAS DE LOS RIOS, DISTRITO NACIONAL, DISTRITO NACIONAL, REPÚBLICA DOMINICANA	001-1636019-9	DOMINICANA	Casado/a

.....
COMISARIO(S) DE CUENTA(S) (SI APLICA):
 NO REPORTADO

NOMBRE	DIRECCIÓN	RM/CÉDULA /PASAPORTE	NACIONALIDAD	ESTADO CIVIL

.....
ÓRGANO LIQUIDADOR:
 NO REPORTADO

NOMBRE	CARGO	DIRECCIÓN	RM/CÉDULA /PASAPORTE	NACIONALIDAD	ESTADO CIVIL



ENTE REGULADO:

NO. RESOLUCIÓN:

Beorad
 RM NO 87130SD

NO REPORTADO

NO REPORTADO

TOTAL EMPLEADOS: 0

MASCULINOS: 0

FEMENINOS: 0

SUCURSALES/AGENCIAS/FILIALES:

NO REPORTADO

NOMBRE(S) COMERCIAL(ES)

NOMBRE

IQTEK SOLUTIONS

NO. REGISTRO

328759



REFERENCIAS COMERCIALES

NO REPORTADO

REFERENCIAS BANCARIAS

NO REPORTADO

COMENTARIO(S)

Q70

NO POSEE

ACTO(S) DE ALGUACIL(ES)

NO POSEE

ES RESPONSABILIDAD DEL USUARIO CONFIRMAR LA VERACIDAD Y LEGITIMIDAD DEL PRESENTE DOCUMENTO A TRAVÉS DE SU CÓDIGO DE VALIDACIÓN EN NUESTRA PÁGINA WEB: WWW.CAMARASANTODOMINGO.DO

ESTE CERTIFICADO FUE GENERADO ELECTRÓNICAMENTE CON FIRMA DIGITAL Y CUENTA CON PLENA VALIDEZ JURÍDICA CONFORME A LA LEY NO. 126-02 SOBRE COMERCIO ELECTRÓNICO, DOCUMENTOS Y FIRMAS DIGITALES.

Digitally signed by Santiago Eugenio Mejia Ortiz
Date: 2022.08.13 10:38:39 -04:00

Santiago Mejia Ortiz

Santiago Mejia Ortiz
Registrador Mercantil



no hay nada más debajo de esta línea

NO. VALIDACIÓN: d616edf3-2c64-44f1-8d7a-3b7e434c9ecd

RM NO. 87130SD Page 5 of 5

Santiago Mejia Ortiz



IQTEK SOLUTIONS, S.R.L

Capital Social Autorizado: RD\$60,000,000.00

Registro Mercantil No.: 87130SD

Registro Nacional de Contribuyente (RNC) No.: 1-30-876967

Domicilio Social: calle Gala No. 8, Arroyo Hondo Viejo, Santo Domingo, Distrito Nacional, Republica Dominicana

LISTADO DE SOCIOS Y DISTRIBUCIÓN DEL CAPITAL SOCIAL DE LAS CUOTAS SOCIALES DE LA SOCIEDAD IQTEK SOLUTIONS, S.R.L., DE FECHA CATORCE (14) DEL MES DE SEPTIEMBRE DEL AÑO DOS MIL VEINTIDÓS (2022).



Socios	Cuotas Sociales	Votos	Total, de RD\$
ROBERTO RODRÍGUEZ MOREL , dominicano, mayor de edad, casado, portador de la cédula de identidad No. 001 1636019-9, domiciliado y residente en la calle Freddy Prestol Castillo No. 4, Ensanche Piantini, de esta ciudad de Santo Domingo, Distrito Nacional, capital de la Republica Dominicana.	28,200	28,200	RD\$28,200,000.00
JUNIOR MANUEL TOLENTINO MÉNDEZ , dominicano, mayor de edad, casado, portador de la cédula de identidad No. 001-1275281-1, domiciliado y residente en la calle Luis F. Thomen, No. 153, Torre Melcom, Sector Evaristo Morales, de esta ciudad de Santo Domingo, Distrito Nacional, capital de la Republica Dominicana.	18,000	18,000	RD\$18,000,000.00
MAGIN FERREIRO DÍAZ , dominicano, mayor de edad, casado, portador de la cédula de identidad No. 001 1087675-2, domiciliado y residente en la calle	9,600	9,600	RD\$9,600,000.00

Beonite 7/9

*RR
7/9
May*



21 No. 6A, Torre Mario Augusto
4to., Apto. 2A, Evaristo Morales de
esta ciudad de Santo Domingo,
Distrito Nacional, capital de la
Republica Dominicana

MARUCHO MENDEZ TRIUNFEL , dominicano, mayor de edad, casado, portador de la cédula de identidad No. 019 0019153-5, domiciliado y residente en la avenida Independencia No. 4, Cabral de esta ciudad de Santo Domingo, Distrito Nacional, capital de la Republica Dominicana.	4,200	4,200	RD\$4,200,000.00
---	-------	-------	------------------



TOTAL	60,000	60,000	RD\$60,000,000.00
--------------	---------------	---------------	--------------------------

Firman de acuerdo al contenido de la presente Lista de Suscriptores los miembros de la Sociedad:

ROBERTO RODRIGUEZ MOREL
 Socio/ Gerente Único

MAGIN PERREIRO DÍAZ
 Socio

JUNIOR MANUEL TOLENTINO MÉNDEZ
 Socio



MARUCHO MENDEZ TRIUNFEL
 Socio



ORIGINAL
 FECHA: 15/09/22 HORA: 10:10 AM
 FOLIO: 1031798 R.M.: 6713010
 LISTO: 01 FOLIO: 130
 VALOR: 300.00
 DESCRIPCIÓN: LISTA DE LOS SUSCRIPTORES Y ESTADO DE LOS PAGOS
 FOLIO: 021/027



IQTEK SOLUTIONS, S.R.L.
Capital Social Autorizado: RD\$60,000,000.00
Registro Mercantil No.: 87140SD
Registro Nacional de Contribuyente (RNC) No.: 1-30-876967
Domicilio Social: Calle Galá No. 8, Arroyo Hondo Viejo,
 Santo Domingo, Distrito Nacional, República Dominicana



Quienes suscriben, señores:

ROBERTO RODRIGUEZ MOREL, dominicano, mayor de edad, casado, ingeniero telemático, provisto de la cédula de identidad y electoral No. 001-1636019-9, domiciliado en la calle Galá No. 8, Arroyo Hondo Viejo, de esta ciudad de Santo Domingo, Distrito Nacional, República Dominicana; **JUNIOR MANUEL TOLENTINO MÉNDEZ**, dominicano, mayor de edad, casado, provisto de la cédula de identidad y electoral No. 001-1275281-1, domiciliado y residente en la calle Galá No. 8, Arroyo Hondo Viejo, Santo Domingo, Distrito Nacional, República Dominicana; **MAGÍN FERREIRO DÍAZ**, dominicano, mayor de edad, casado, portador de la Cédula de Identidad y Electoral No. 001-1087675-2, domiciliado y residente en la calle Galá No. 8, Arroyo Hondo Viejo, Santo Domingo, Distrito Nacional, República Dominicana; y **MARUCHO MÉNDEZ TRIUNFEL**, dominicano, mayor de edad, casado, portador de la Cédula de Identidad y Electoral No. 019-0019153-5, domiciliado y residente en la calle Galá No. 8, Arroyo Hondo Viejo, Santo Domingo, Distrito Nacional, República Dominicana.

Han acordado que la Sociedad de Responsabilidad Limitada se registrará y estará regulada por los siguientes estatutos:

ESTATUTOS SOCIALES:

CAPITULO I.

DE LA FORMA, RÉGIMEN JURÍDICO, DENOMINACIÓN, OBJETO, DOMICILIO Y DURACIÓN.

Artículo 1. Forma y Régimen Jurídico. Ha quedado constituida entre quienes suscriben el presente acto, una sociedad de responsabilidad limitada, la cual se registrará por las leyes de la República Dominicana, especialmente por la Ley General de Sociedades Comerciales y Empresas Individuales de Responsabilidad Limitada No. 479-08 y sus modificaciones (en lo adelante "La Ley"), así como por las disposiciones contractuales contenidas en estos estatutos y sus modificaciones posteriores.

Artículo 2. Denominación. La sociedad se denominará "IQTEK SOLUTIONS, S.R.L."

Artículo 3. (modificado mediante la Segunda Resolución de la Asamblea General de Socios celebrada en fecha once (11) de mayo del año dos mil veintidós (2022). **Objeto Social:** La sociedad tendrá por objeto la comercialización de productos y equipos de tecnología, venta e instalación de equipos de telefonía, comunicaciones, telecomunicaciones y equipos de seguridad y componentes relacionados a estos y a su difusión de voz; prestamos servicios de informática, imprenta y publicaciones de toda clase, venta de equipos de entretenimiento, mantenimiento, reparaciones y limpieza de instalaciones, además de consultoría en todas las áreas indicadas; manejamos, instalamos y vendemos de alambres, cables, arneses, piezas de componentes y



DOCUMENTO REGISTRADO Extraordinaria de

Handwritten signatures and initials on the right margin, including 'R', 'M', 'J.T.', and others.

hardware electrónicos, desarrollamos software y software de manejo de proyectos, desarrollamos software educativo o de referencia, además brindamos mantenimiento y soporte de software, también somos consultores de software, vendemos instrumentos de medida, observación y ensayo, dispositivos de comunicaciones de toda clase, distribuimos circuitos impresos, circuitos integrados y micro ensamblajes, además de todo equipo de redes multimedia y/o de voz y datos, bacterias y generadores de transmisión de energía cinética, y todo tipo de equipos informáticos, equipos de videos, audios, filmaciones y/o fotografías, maquinas, también los equipos, suministros y accesorios de oficinas; materiales didácticos profesionales y de desarrollo y accesorios y suministros; servicios de ventas, etiquetados y accesorios relacionados; construcción de Datacenter e infraestructura de telecomunicaciones; además realizamos construcción general de edificios; construcción de centrales eléctricas; vendemos todo material de ferretería, herrajes, conectores, componentes eléctricos y accesorios; lámparas, bombillas y componentes para lámparas, bombillas, iluminación, artefactos y accesorios, luminarias, componentes estructurales y formas básicas, postes, también vendemos todo equipo para la protección contra incendios, calefacción, ventilación y circulación de aire, Maquinaria y equipo para manejo de materiales, distribuimos al por mayor de Equipo de Video, filmación o fotografía, Electrónica de Consumo, Maletas, bolsos de mano, mochilas y estuches, Dispositivos de Almacenamiento, también podrá ofrecer construcción y mantenimiento de áreas de servicios de carreteras y autopistas, además de realizar los trabajos en estructuras permanentes de cualquier tipo de material.

Artículo 4. Domicilio Social. El domicilio de la sociedad está establecido en la calle Galá, No. 8, Arroyo Hondo Viejo, Santo Domingo, Distrito Nacional, República Dominicana. La Asamblea General de Socios podrá trasladar el domicilio social a otro lugar dentro del mismo Municipio o Provincia, al igual que establecer, suprimir o trasladar sucursales, agencias o delegaciones, dentro y fuera del territorio nacional.

Artículo 5. Duración. La sociedad será de duración indefinida. Podrá disolverse en los casos y con las formalidades establecidas en la Ley y en estos estatutos. La sociedad no se disolverá por la interdicción, quiebra o muerte de uno de sus socios.

CAPÍTULO II.

DE LOS APORTES, CAPITAL SOCIAL Y PRESTACIONES ACCESORIAS.

Artículo 6. Aportes. El Capital Social está conformado por aportaciones de los socios en la forma siguiente:

1. El señor Roberto Rodríguez Morel ha aportado la suma de Veintiocho Millones Doscientos Mil Pesos Dominicanos con 00/100 (RD\$28,200,000.00).
2. El señor Junior Manuel Tolentino Méndez ha aportado la suma de Dieciocho Millones Pesos Dominicanos con 00/100 (RD\$18,000,000.00).
3. El señor Magín Ferreiro Díaz ha aportado la suma de Nueve Millones Seiscientos Mil Pesos Dominicanos con 00/100 (RD\$9,600,000.00).
4. El señor Marucho Méndez Triunfel ha aportado la suma de Cuatro Millones Doscientos Mil Pesos Dominicanos con 00/100 (RD\$4,200,000.00).

Total de aportes: Sesenta Millones de Pesos Dominicanos con 00/100 (RD\$60,000,000.00).



Artículo 7. Capital social. Como consecuencia de los aportes realizados por los socios a la fecha, el capital social se fija en la suma de Sesenta Millones de Pesos Dominicanos con 00/100 (RD\$60,000,000.00), íntegramente aportado y pagado, dividido en Sesenta mil (60,000) Cuotas Sociales, iguales, acumulables e indivisibles, enteramente suscritas y pagadas, cada una con un valor nominal de Mil Pesos Dominicanos con 00/100 (RD\$1,000.00). Todas las cuotas sociales han sido distribuidas a los socios en proporción a sus aportes de la siguiente manera:

1. Roberto Rodríguez Morel, titular de Veintiocho Mil Doscientas (28,200) cuotas sociales;
2. Junior Manuel Tolentino Méndez, titular de Dieciocho Mil (18,000) cuotas sociales;
3. Magín Ferreiro Díaz, titular de Nueve Mil Seiscientos (9,600) cuotas sociales;
4. Marucho Méndez Triunfel, titular de Cuatro Mil Doscientas (4,200) cuotas sociales.

Artículo 8. Aumento del Capital Social. El capital social podrá ser aumentado, una o varias veces, por creación de nuevas cuotas sociales o por elevación del valor nominal de las ya existentes, sea como consecuencia de nuevos aportes en dinero o en naturaleza, incluida la aportación de créditos contra la sociedad, como de la transformación de reservas o beneficios, o de la revaluación de activos.

Párrafo I. En los aumentos de capital con creación de nuevas cuotas sociales cada socio tendrá un derecho preferente a asumir un número de cuotas proporcional a las que posea. Cualquier socio podrá ceder el derecho de preferencia inherente a su cuota social a otro socio. No habrá lugar a derecho de preferencia cuando el aumento se deba a la absorción de otra sociedad o a la absorción total o parcial, del patrimonio escindido de otra sociedad.

Párrafo II. El aumento del capital social podrá ser decidido por los socios reunidos en asamblea general extraordinaria o mediante consulta escrita o por acuerdo unánime contenido en un acta con o sin necesidad de reunión presencial. Sin embargo, en ningún caso podrá la mayoría obligar a un socio a aumentar su compromiso social.

Párrafo III. En los casos de que el aumento de capital se produzca por decisión de la asamblea general extraordinaria o por consulta escrita, dicha decisión deberá contar con la autorización de socios que representen, por lo menos, las tres cuartas (3/4) partes de las cuotas sociales, salvo en el caso de que el aumento de capital se realice por incorporación de los beneficios o de las reservas, en el cual bastará una mayoría de la mitad (1/2) de las cuotas sociales. Sin embargo, si el aumento del capital se realice por incremento del valor nominal de las partes, la decisión deberá ser siempre unánime, menos en el caso de que se haga íntegramente con cargo a las reservas o a los beneficios de la sociedad.

Párrafo IV. Cuando el aumento de capital se realice por compensación de los créditos, éstos deberán ser totalmente líquidos y exigibles. Al tiempo de la convocatoria de la asamblea general, se pondrá a disposición de los socios en el domicilio social un informe del gerente sobre la naturaleza y características de los créditos en cuestión, la identidad de los aportantes, el número de cuotas sociales que hayan de crearse y la cuantía del aumento de capital, en el que expresamente se hará constar la concordancia de los datos relativos a los créditos con la contabilidad social. Dicho informe se incorporará al acta de asamblea que documente la ejecución del aumento.

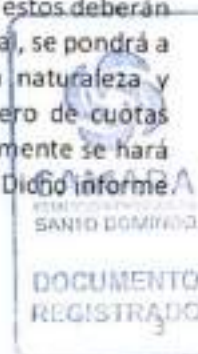

Handwritten notes and signatures:
 A large handwritten 'P' on the right side.
 A signature 'M. T.' at the bottom right.
 The number '44' written vertically.

Párrafo V. Si el aumento de capital se realizare total o parcialmente por aportes en naturaleza, será preciso que al tiempo de la convocatoria de la asamblea general o de la consulta escrita o del acuerdo unánime de todos los socios, se ponga a disposición de éstos un informe de la gerencia en el que se describan con detalle las aportaciones proyectadas, su valoración, las personas que hayan de efectuarlas, el número de cuotas sociales que hayan de crearse, la cuantía del aumento del capital y las garantías adoptadas para la efectividad del aumento según la naturaleza de los bienes aportados. Además, la decisión de los socios deberá contener la evaluación de cada aporte en naturaleza, de conformidad con la ley.

Párrafo VI. Cuando el aumento de capital se haga con cargo a las reservas, podrán utilizarse para tales fines las reservas disponibles y las primas de asunción de las cuotas sociales.

Artículo 9. Reducción del Capital Social. La reducción del capital social se realizará mediante modificación del contrato social o los estatutos y será decidida por los socios reunidos en asamblea general extraordinaria, con arreglo a la Ley. La decisión que autorice la reducción de capital deberá contar con la aprobación de socios que representen, por lo menos, las tres cuartas (3/4) partes de las cuotas sociales. En ningún caso se podrá atentar contra la igualdad de los socios.

Párrafo I. Los socios podrán acordar excepcionalmente la reducción del capital por debajo del mínimo legal, siempre y cuando dicha decisión sea inmediatamente seguida de un aumento del capital hasta una cantidad igual o superior al mínimo legal. La eficacia de la decisión que acuerde esta reducción quedará condicionada a la ejecución de la decisión que apruebe el aumento de capital. En todo caso, habrá de respetarse el derecho de preferencia de los socios, sin que en este supuesto haya lugar a supresión.

Párrafo II. La resolución que aprueba el proyecto de reducción de capital debe ser publicada en más de un diario de circulación nacional, dentro de los diez (10) días de adoptada la misma.

Párrafo III. Si el proyecto de reducción de capital social aprobado por la asamblea general extraordinaria no estuviere motivado por razones obligatorias, los acreedores sociales con créditos anteriores a la fecha de publicación del señalado aviso, podrán hacer oposición a esa reducción dentro del plazo de diez (10) días contado a partir de la publicación de dicho aviso.

Párrafo IV. En la reducción de capital social hecha por restitución de aportaciones, los socios a quienes se hubiera restituido la totalidad o parte de sus aportaciones responderán solidariamente entre sí y con la sociedad del pago de las deudas sociales contraídas con anterioridad a la fecha en que la reducción fuese oponible a terceros.

Párrafo V. En caso de que haya un comisario de cuentas, se le comunicará el proyecto de reducción de capital, por lo menos cuarenta y cinco (45) días antes de la fecha en que se deba decidir sobre la reducción de capital. El comisario dará a conocer a los socios su opinión sobre las causas y condiciones de la reducción.

Párrafo VI. Estará prohibida a la sociedad la compra de las cuotas sociales de su propio capital. Sin embargo, la decisión que haya autorizado una reducción de capital no motivada por pérdidas, podrá autorizar a la gerencia a comprar un número determinado de cuotas sociales para anularlas. Esta compra deberá ser realizada en el plazo de tres (3) meses contado a partir de la expiración del término

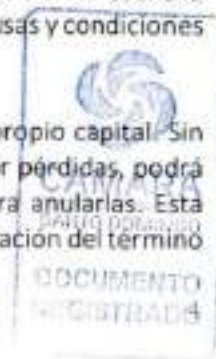

[Handwritten signatures and initials in blue ink, including 'RR' and 'V.T.']

establecido en la ley para el ejercicio del derecho de oposición.

CAPITULO III. DE LAS CUOTAS SOCIALES.



Artículo 10. Naturaleza de las Cuotas Sociales. Las cuotas sociales representan los aportes hechos por los socios. No tendrán el carácter de valores ni podrán representarse por medio de títulos negociables o anotaciones en cuenta, ni denominarse acciones o intereses.

Artículo 11. Derechos Inherentes a las Cuotas Sociales. Cada cuota social dará a su titular los derechos siguientes: a) El derecho a una parte proporcional en la distribución de los beneficios y en el activo social en caso de disolución de la sociedad; b) El derecho a voz y a un (1) voto en todas las deliberaciones de la sociedad; e) Los derechos de información y comunicación que le otorga la Ley; y d) Los demás derechos previstos en la Ley y en los presentes Estatutos.

Artículo 12. Obligaciones Inherentes a las Cuotas Sociales. No Intervención. La propiedad o titularidad de una o más cuotas sociales supone la conformidad del propietario o titular con estos estatutos, así como también su conformidad con las decisiones colectivas que hayan sido adoptadas regularmente. Los titulares de las cuotas sociales no tendrán más derechos que los establecidos en estos Estatutos y en la Ley; en consecuencia, ni ellos ni sus herederos, cónyuges, acreedores u otros causahabientes podrán por ninguna causa inmiscuirse en la administración de la sociedad, ni provocar la colocación de sellos u oposiciones sobre sus bienes y valores ni pedir su participación o licitación.

Artículo 13. Responsabilidad Limitada de los Socios. Los socios serán responsables solamente hasta la concurrencia del monto de las cuotas sociales que les pertenecen. En consecuencia, no podrán ser compelidos por ningún motivo ni a realizar aportes adicionales a la sociedad, ni a restituir beneficios u otros fondos regularmente percibidos.

Artículo 14. Indivisibilidad de las Cuotas Sociales. Las cuotas sociales serán indivisibles frente a la sociedad, la cual no reconocerá más que un solo titular por cada cuota. Para ejercer los derechos inherentes a sus cuotas sociales, los copropietarios indivisos deberán designar uno de ellos para que los represente ante la sociedad. A falta de entendimiento, el copropietario indiviso más diligente podrá solicitar la designación de un mandatario mediante instancia elevada al juez presidente de la Cámara Civil y Comercial del Juzgado de Primera Instancia del Distrito Judicial correspondiente al domicilio social.

Párrafo. En caso de desmembración del derecho de propiedad sobre una cuota social, el derecho al voto pertenecerá al nudo propietario para todos los asuntos que sean competencia de las asambleas extraordinarias, y al usufructuario para aquellos de la competencia de las asambleas ordinarias.

Artículo 15. Transmisión de las Cuotas Sociales. Las cuotas sociales serán libremente transmisibles entre socios, entre ascendientes y descendientes, y por vía de sucesión o en caso de liquidación de



[Handwritten signature]

[Handwritten initials]

[Handwritten initials]

comunidad de bienes entre esposos. Las cuotas sociales no podrán ser cedidas a terceros extraños a la sociedad sin el consentimiento de la mayoría de los socios que representen, por lo menos, las tres cuartas (3/4) partes de las cuotas sociales, conforme a las siguientes reglas procedimentales:

a) El socio que se proponga ceder su cuota o cuotas sociales deberá comunicarlo por escrito a la sociedad y a cada uno de los socios, haciendo constar el número de las cuotas que pretenda ceder, la identidad del adquirente, el precio y demás condiciones de la cesión;

b) En el plazo de ocho (8) días contados a partir de dicha notificación, el gerente deberá convocar a la asamblea de los socios para que delibere y decida sobre el proyecto de cesión de las cuotas sociales. Si transcurrido el plazo de ocho (8) días, el gerente de la sociedad no hubiere convocado a la asamblea de socios, cualquier socio podrá realizar válidamente dicha convocatoria a tales fines, con ese único punto en el orden del día. La decisión de la sociedad será notificada al cedente mediante carta o correo electrónico con acuse de recibo, en el plazo de quince (15) días a partir de la notificación del proyecto de cesión. En caso contrario, la aceptación se considerará obtenida;

c) Si la sociedad rehusara consentir el indicado proyecto de cesión, los socios estarán obligados a adquirir o hacer adquirir las cuotas sociales cuya cesión no haya sido permitida, dentro de un plazo de tres (3) meses contados desde la fecha de su rechazo, al precio libremente acordado entre las partes, o, a falta de acuerdo, determinado por un perito designado por ellas, o, en su defecto, por auto del juez presidente de la Cámara Civil y Comercial del Juzgado de Primera Instancia del Distrito Judicial correspondiente al domicilio social en única instancia, a petición de cualquiera de las partes. El plazo de tres (3) meses indicado quedará suspendido hasta que el precio de las cuotas a ser cedidas sea definido por una de las alternativas precedentes. En cualquier caso, los gastos del procedimiento correrán por cuenta de la sociedad;

d) La sociedad podrá decidir igualmente reducir de su capital social el valor nominal de las cuotas sociales cuya cesión se propone y readquirir dichas cuotas del cedente, al precio establecido según una de las alternativas precedentes;

e) El valor de las partes sociales será determinado conforme a los siguientes criterios que se corresponderán al tipo de negociación envuelta en la transmisión;

1. En las condiciones normales de una compraventa convencional, y salvo lo indicado en el Literal e de este artículo, el precio de las cuotas sociales, la forma de pago y las demás condiciones de la operación, serán las propuestas y comunicadas a la sociedad por el socio cedente. Solo se admitirá el pago de la totalidad del precio convenido para la adquisición;
2. En los casos en que la transmisión proyectada fuera a título oneroso distinto de la compraventa, o a título gratuito, el precio para la adquisición será el fijado de mutuo acuerdo por las partes y, en su defecto, el valor razonable de las cuotas sociales tomando en cuenta el día en que se hubiera comunicado a la sociedad el propósito de transmitir las cuotas. Se entenderá por valor razonable el que sea determinado por un perito designado de común acuerdo por las partes, en las mismas condiciones establecidas en el Literal e de este artículo;
3. En caso de que las cuotas sociales sean aportadas a una sociedad anónima o en comandita

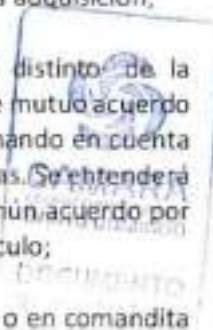

por acciones, se entenderá por valor real de las cuotas sociales el que resulte del informe elaborado por un perito independiente nombrado de común acuerdo por las partes, salvo pacto diferente entre los socios.

Párrafo I.- Autorizada la cesión, los socios podrán optar por la compra dentro de los diez (10) días de notificada la referida decisión. Si más de uno ejerciera esta preferencia, las cuotas se distribuirán a prorrata, y, si no fuese posible, se distribuirán por sorteo.

Párrafo II.- Si los socios no ejercieran la preferencia, o lo hicieren parcialmente, las cuotas sociales podrán ser adquiridas por la sociedad con utilidades o podrá resolverse la reducción del capital dentro de los diez (10) días siguientes al plazo del párrafo anterior.

Artículo 16. Formalidades de la Transferencia de Cuotas Sociales. La cesión de las partes sociales deberá ser constatada por escrito. Se hará oponible a la sociedad por el depósito de un original del acto de cesión en el domicilio social contra entrega de una certificación del depósito por parte de la gerencia.

Párrafo I. En los casos de transferencia de cuotas sociales por sucesión o liquidación de comunidad, la parte interesada deberá depositar en la sociedad los documentos que comprueben, de manera definitiva, su calidad de sucesor o copropietario.

Párrafo II. La transmisión de cuotas sociales no se hará oponible a los terceros sino a partir de su inscripción en el Registro Mercantil.

CAPITULO IV. DE LA GERENCIA DE LA SOCIEDAD.

Artículo 17. Nombramiento de la Gerencia. La sociedad será administrada por uno o varios gerentes, socios o no, que deberán ser personas físicas. Su nombramiento podrá ser estatutario o por un acto posterior de la sociedad, y tendrá una duración que no excederá los seis (6) años. Los gerentes podrán ser reelegidos indefinidamente y ejercerán sus funciones mientras no hayan sido sustituidos. La competencia para el nombramiento del o los gerentes corresponderá exclusivamente a la Asamblea General Ordinaria. El nombramiento de los gerentes surtirá efecto desde el momento de su aceptación, sin embargo, su designación sólo será oponible a los terceros a partir de su inscripción en el Registro Mercantil.

Párrafo I. La administración de la sociedad se podrá confiar a un gerente único, a dos gerentes, o a tres o más gerentes que constituyan un consejo de gerencia. La sociedad tendrá la facultad de optar alternativamente por cualquiera de los modos de organizar la gerencia, sin necesidad de modificación estatutaria.

Párrafo II. Los primeros gerentes de la sociedad se designarán mediante Asamblea Constitutiva.

Párrafo III. No podrán ser gerentes los menores de edad no emancipados, los incapaces y los condenados por infracciones criminales, así como aquellos que por razón de sus funciones no puedan ejercer el comercio, los gerentes están sujetos a las demás limitaciones y prohibiciones consagradas en la ley.

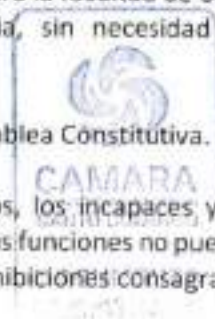

R

*MY
4K*

*RNT
RR*

Artículo 18. Poderes de la Gerencia. Frente a los socios, la gerencia podrá llevar a cabo todos los actos de gestión necesarios en interés de la sociedad. Frente a los terceros, la gerencia estará investida con los poderes más amplios para actuar, en todas las circunstancias, en nombre de la sociedad sin tener que justificar poderes especiales, bajo reservas de los poderes que la ley les atribuya expresamente a los socios. Además de las facultades que le confieren otros artículos de estos estatutos y sin que la siguiente enumeración pueda considerarse restrictiva de sus poderes, la gerencia tendrá las siguientes atribuciones:

- a) Reglamentar y dirigir las operaciones de la sociedad y el trabajo de su personal;
- b) Nombrar los empleados de la sociedad, acordar sus remuneraciones y disponer la terminación de sus servicios cuando lo estime conveniente;
- c) adquirir derechos y bienes de cualquier naturaleza, muebles e inmuebles; aceptar las donaciones hechas a la sociedad;
- d) Obtener los créditos que crea necesarios para los negocios de la sociedad mediante la contratación de préstamos y otros medios;
- e) Recibir los pagos de cualesquiera créditos de la sociedad y otorgar los correspondientes descargos;
- f) Adquirir hipotecas, privilegios y garantías prendarias y de cualquier otra clase, en relación con las operaciones de la sociedad; y cancelar y hacer radiar dichas hipotecas, privilegios y otras garantías;
- g) Vender, ceder, aportar, traspasar o permutar los bienes de la sociedad de cualquier naturaleza, muebles e inmuebles, convenir los precios de dichos bienes, así como las demás condiciones de tales operaciones, recibir el pago de esos precios y dar descargo por los mismos; donar dichos bienes;
- h) Pagar con los fondos sociales toda deuda exigible de la sociedad; conceder créditos y efectuar avances;
- i) Constituir hipotecas, prendas y garantías de cualquier otra clase sobre los bienes de la sociedad;
- j) Tomar y dar en arrendamiento o en subarrendamiento y administrar bienes muebles e inmuebles;
- k) Librar, suscribir, aceptar, adquirir, ceder, descontar, recibir u otorgar el endoso y gestionar el cobro de letras de cambio, giros, pagarés a la orden y otros efectos de comercio y títulos;
- l) Determinar la inversión y la colocación de los fondos disponibles;
- m) Disponer respecto de la apertura y funcionamiento de cuentas en bancos y otras instituciones financieras, y el arrendamiento de cajas de seguridad girar cheques realizar retiros y cualquier otra operación bancaria o financiera;
- n) Depositar valores, títulos, piezas o documentos cualesquiera en entidades o personas públicas o privadas y retirarlos;
- o) Hacer aportes a otras sociedades, constituidas o en proceso de constitución;
- p) Representar la sociedad en justicia, como demandante o demandada, así como otorgar aquiescencias y desistimientos e interponer recursos, en todas las materias y jurisdicciones; y al efecto, designar y revocar abogados y apoderados especiales y convenir sus retribuciones;
- q) Trabajar embargos y medidas conservatorias y ejercer cualesquiera otras vías de derecho, así como suspender y cancelar estos procedimientos;



Henriquez

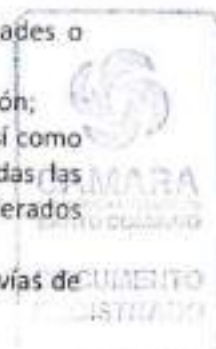

R
Key
HK
RE
U.T

- r) Perseguir las quiebras de los deudores cuando fuere necesario; autorizar concordatos y tomar cualquier medida conveniente al interés social en esas quiebras, y en las tentativas previas de acuerdo amigable;
- s) Celebrar toda clase de contratos, inclusive compromisos y promesas de compromiso para arbitraje, así como transigir;
- t) Otorgar poderes específicos para el ejercicio de una o varias de las atribuciones enumeradas, con la facultad de sustituirlos y revocarlos; y
- u) Ser el único firmante en las cuentas de la sociedad.

Párrafo I. La sociedad se encontrará comprometida por los actos y actuaciones ejecutados por la gerencia aún si éstos no se relacionan con el objeto social, a menos que pruebe que el tercero tenía conocimiento de que el acto o actuación era extraño al objeto social o que no podía ignorarlo dado las circunstancias. Se excluirá que la sola publicación de los Estatutos baste para constituir esta prueba.

Artículo 19. Remuneración de los Gerentes. La remuneración de los gerentes consistirá en una o varias de las siguientes: a) un sueldo por el desempeño de funciones técnico-administrativas de carácter permanente; b) una participación en las ganancias deducidas de los beneficios líquidos y después de cubiertas la reserva legal y estatutaria, la cual no podrá exceder de diez por ciento (10%) de las referidas ganancias aplicadas al conjunto de gerentes; c) una suma fija anual, a título de honorarios por asistencia a las reuniones; y d) remuneraciones excepcionales para las misiones o los mandatos confiados a los gerentes por la sociedad.

Artículo 20. Convenciones Celebradas por un Gerente o un Socio con la Sociedad. Toda convención intervenida directa o indirectamente entre la sociedad, uno de sus gerentes, socios o su comisario, si lo hubiere, deberá ser sometida a la aprobación previa de los socios. La asamblea o los socios estatuirán sobre esta aprobación. El gerente o el socio interesado no podrán tomar parte de las deliberaciones y sus cuotas sociales no serán tomadas en cuenta para el cálculo de la mayoría.

Párrafo I. Las convenciones no aprobadas producirán sus efectos para el gerente o para el socio contratante, si hubiere lugar, quienes soportarán individual o solidariamente, según el caso, las consecuencias perjudiciales que produzca el aludido contrato para la sociedad.

Artículo 21. Prohibiciones de la Gerencia. La gerencia no podrá, sin autorización expresa y unánime de los socios, realizar ninguno de los actos siguientes:

- a) Tomar en préstamo dinero o bienes de la sociedad;
- b) Usar bienes, servicios o créditos de la sociedad en provecho propio o de parientes, representados o sociedades vinculadas;
- c) Usar en beneficio propio o de terceros relacionados las oportunidades comerciales de que tuvieran conocimiento en razón de su cargo y a la vez constituya un perjuicio para la sociedad;
- d) Proponer modificaciones de los presentes Estatutos Sociales o adoptar políticas o decisiones que no tengan por fin el interés social, sino sus propios intereses o de los terceros relacionados;

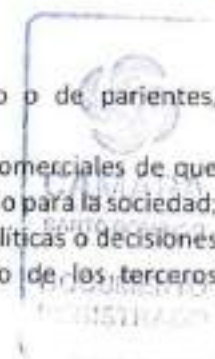

Handwritten signatures and initials: RR, J.T., and others.

- e) Impedir u obstaculizar las investigaciones destinadas a establecer su propia responsabilidad o la de otros ejecutivos o gerentes en la gestión de la sociedad;
- f) inducir a otros gerentes, en caso de que los hubiere, ejecutivos y dependientes o a los comisarios de cuentas o auditores, si los hubiere, a rendir cuentas irregulares, presentar informaciones falsas u ocultar información;
- g) Presentar a los socios cuentas irregulares, informaciones falsas u ocultarles informaciones esenciales;
- h) Practicar actos ilegales o contrarios a los presentes Estatutos Sociales o al interés social o usar su cargo para obtener ventajas indebidas en su provecho o para terceros relacionados, en perjuicio del interés social; e
- i) Participar, por cuenta propia o de terceros, en actividades en competencia con la sociedad, salvo autorización expresa de los socios.

Cualquier acto otorgado por la gerencia en violación de lo aquí dispuesto será nulo y los beneficios que pudieren percibirse pertenecerán a la sociedad, la cual además deberá ser indemnizada por cualquier otro perjuicio que hubiere sufrido.

Párrafo I. Los gerentes estarán obligados a guardar reserva respecto de los negocios de la sociedad y de la información social que la que tengan acceso a razón de su cargo y que a la vez no haya sido divulgada oficialmente por la sociedad, salvo requerimiento de cualquier autoridad pública o judicial competente.

Párrafo II. Estará prohibido a los gerentes, así como a los socios, contratar, bajo la forma que fuere, préstamos con la sociedad o hacerse consentir por la misma un sobregiro, en cuenta corriente o de otro tipo, o avalar por ella sus compromisos con terceros. Esta prohibición se aplicará a los representantes legales de las personas morales que sean socios, al cónyuge y a los ascendientes y descendientes de las personas referidas en este artículo, así como a toda persona interpuesta.

Artículo 22. Responsabilidad Civil de la Gerencia. Los gerentes serán responsables, individual o solidariamente, según el caso, frente a la sociedad o frente a los terceros, de las infracciones a las disposiciones legales o reglamentarias aplicables a la sociedad de responsabilidad limitada, así como de las violaciones a los estatutos sociales y de las faltas cometidas en su gestión.

Párrafo I. Si varios gerentes han cooperado a tales hechos, el tribunal determinará la parte en que contribuirá cada uno en la reparación del daño.

Párrafo II. Además de la acción en reparación del perjuicio personal sufrido por los socios, aquellos que representen al menos la vigésima parte (1/20) del capital social podrán intentar, individual o colectivamente, la acción en responsabilidad contra los gerentes. Estos socios podrán designar a sus expensas a uno o más de ellos para que los representen, a fin de ejercer como demandantes o demandados, la acción social contra los gerentes. El retiro de uno o varios de esos socios de la instancia en curso, sea porque hayan perdido esta calidad o porque hayan desistido voluntariamente, no tendrán efecto sobre la persecución de dicha instancia. Los demandantes podrán perseguir la reparación del perjuicio íntegro sufrido por la sociedad, la cual recibirá el pago de las indemnizaciones correspondientes.

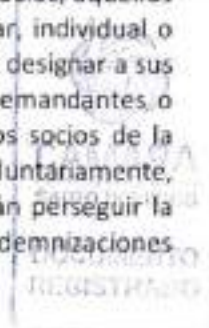

Párrafo III. Los socios que representen al menos la vigésima parte (1/20) del capital social podrán, en interés común, designar a sus expensas a uno o más de ellos para que los representen a fin de ejercer, como demandantes o demandados, la acción social contra el o los gerentes. El retiro de uno o varios de esos socios de la instancia en curso, sea porque hayan perdido esta calidad o porque hayan desistido voluntariamente, no tendrá efecto sobre la persecución de dicha instancia.

Párrafo IV. Cuando la acción social sea intentada por uno o varios socios que actúen individualmente o en las condiciones previstas en el párrafo precedente, el tribunal sólo podrá estatuir si la sociedad ha sido regularmente puesta en causa a través de sus representantes legales.

Párrafo V. La acción en responsabilidad contra los gerentes por la falta cometida en el ejercicio de su mandato sólo podrá extinguirse por una de las siguientes causas:

- a) Mediante aprobación por la asamblea de socios, de la gestión de o los gerentes, o consejo de gerencia, en la cual se discutiera la falta cometida por el o los gerentes o el consejo de gerencia;
- b) Mediante renuncia expresa de la asamblea de socios al ejercicio de la acción en responsabilidad por la falta cometida por el o los gerentes o el consejo de gerencia;
- c) Mediante prescripción extintiva de dos (2) años a partir de la comisión de la falta o de su conocimiento por la asamblea de socios o de los socios de manera individual.

Las decisiones indicadas en los literales a) y b) de este párrafo, no serán válidas si mediare oposición de socios que representen por lo menos la vigésima parte (1/20) del capital social. Adicionalmente, las faltas violatorias de orden penal se extinguirán conforme a las disposiciones de derecho común que se les apliquen.

Párrafo VI. Las acciones en responsabilidad previstas en este artículo prescribirán a los a (2) años desde la comisión del hecho perjudicial, o, si éste ha sido disimulado, desde la fecha de su revelación.

Artículo 23. Revocación del Gerente. La designación del o de los gerentes será revocable por la decisión de los socios que representen más de la mitad (1/2) de las cuotas sociales. Si la revocación fuere decidida sin justa causa podrá dar lugar a la acción en reparación en daños y perjuicios. Además, el gerente podrá ser revocado a requerimiento de cualquier socio o conjunto de socios que tenga más de la vigésima parte (1/20) del capital, mediante decisión judicial motivada en causa legítima.

ARTÍCULO V. DEL CONTROL DE LA SOCIEDAD.

Artículo 24. Nombramiento de un Comisario de Cuentas. La asamblea General de socios podrá decidir la designación de uno o varios comisarios de cuentas.

Párrafo I. No obstante lo anterior, el o los socios que representan al menos la décima (1/10) del capital social podrán siempre demandar en referimiento la designación de un comisario de cuentas.



Enriquez Sosa



R

Ally

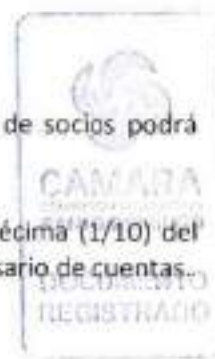

R/R

✓

Párrafo II. En los casos en que la sociedad designe comisarios de cuentas, éstos serán elegidos por los socios para un período de dos (2) ejercicios sociales y estarán sujetos a las mismas condiciones de calificación profesional, incompatibilidades, poderes, funciones, obligaciones, responsabilidades, suplencias, recusaciones, revocaciones y remuneraciones previstos en la Ley para los comisarios de cuentas de las sociedades anónimas.

Artículo 25. Derecho Directo de Control de los Socios. Todo socio no gerente podrá, dos (2) veces por año, plantear a la gerencia las preguntas sobre los hechos que, por su naturaleza, puedan comprometer la continuidad de la explotación social. La gerencia deberá responder por escrito a estas preguntas en el plazo de quince (15) días. En este mismo plazo la gerencia deberá transmitir copia de las preguntas y las respuestas al comisario de cuentas, si lo hubiere.

Párrafo I. Uno o más socios que representen por lo menos la vigésima parte (1/20) del capital social, sea individual o colectivamente, podrán demandar en referimiento, habiendo citado previamente al gerente, la designación de uno o más expertos encargados de presentar un informe sobre una o varias gestiones u operaciones.

Párrafo II. Si la demanda fuese acogida, la decisión del tribunal determinará el alcance de la gestión y los poderes del o los expertos. Las costas podrán ponerse a cargo de la sociedad.

Párrafo III. El informe del experto se depositará en la secretaría del tribunal y el secretario se encargará de comunicarlo al demandante, al comisario de cuentas y a la gerencia; y será anexado al informe que preparen los comisarios de cuentas, si los hubiere, para la próxima asamblea general.

Artículo 26. Experticio Contable. Todo socio cuya participación represente por lo menos el cinco por ciento (5%) del capital social, tendrá el derecho de conocer en cualquier momento la condición económica y las cuentas de la sociedad. Las informaciones deben ser solicitadas por cualquier medio escrito. Las informaciones obtenidas en base a este artículo sólo tendrán un valor informativo para las personas a cuyo requerimiento se formularon y no podrán ser aducidas como prueba o información oficial en ningún caso, salvo el caso de peritaje que autorice la Ley.

Leonidas H.

CAPÍTULO VI. DE LA TOMA DE DECISIONES.

Artículo 27. Sobre las Decisiones Colectivas. Todas las decisiones colectivas de la sociedad serán tomadas por los socios reunidos en asamblea o por consulta escrita o por el consentimiento de todos los socios contenido en un acta con o sin necesidad de reunión presencial. Los acuerdos y resoluciones tomadas regularmente obligarán a todos los socios, incluso a los disidentes, ausentes e incapaces.

Párrafo I. Por excepción, las decisiones sobre la gestión y cuentas anuales deberán acordarse obligatoriamente en asamblea de los socios. Igualmente, será obligatoria la celebración de una asamblea

cuando así lo requieran el o los socios que sean titulares de la mitad (1/2) o más de las cuotas sociales o que constituyan la cuarta (1/4) parte de las cuotas sociales, por lo menos, y cuando lo ordene el

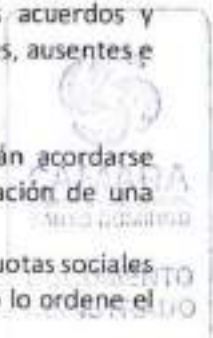
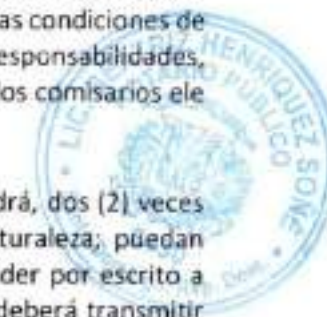

juez de los referimientos a petición de cualquier socio.

Párrafo II. Los socios podrán resolver, reunidos en asamblea o por consulta escrita o por el consentimiento unánime de todos los socios contenido en un acta, cualquier asunto que no haya sido previsto en la Ley o en estos Estatutos Sociales.

Artículo 28. Consultas Escritas. En caso de consulta por escrito, la gerencia deberá notificar a todos los socios mediante comunicación física o electrónica con acuse de recibo, o por vía ministerial, el texto de las resoluciones propuestas, los documentos necesarios para la información de los socios y la indicación del plazo que tendrán los mismos para responder. Los socios, dispondrán de un plazo mínimo de quince (15) días contados desde la fecha de recepción del proyecto de resolución para emitir su voto por escrito.

Párrafo. El voto emitido por cada socio deberá ser formulado por escrito y remitido a la gerencia en cualquiera de las modalidades establecidas para la comunicación de la consulta escrita. La gerencia levantará un acta a la cual se anexará respuesta de cada socio.

Artículo 29. Consentimiento de los Socios Contenido en Actas. Salvo para el caso de las atribuciones que la Ley reserva exclusivamente para la asamblea ordinaria anual, los socios podrán tomar cualquier decisión colectiva sin necesidad de reunirse de forma presencial si todos estuvieren unánimemente de acuerdo con dicha decisión. El consentimiento unánime se expresará en un acta que deberá ser suscrita por todos los socios con o sin necesidad de reunión presencial, la cual cumplirá con los requisitos de la Ley.

Artículo 30. Convocatoria de las Asambleas o Juntas. Las siguientes personas podrán convocar a los socios a las asambleas generales: a) La gerencia; b) El comisario de cuentas, si lo hubiere, para las asambleas generales extraordinarias, cuando lo juzgue necesario; para las ordinarias especiales, cuando la gerencia omita hacerlo; y en caso de urgencia, e) El o los socios que sean titulares de la mitad (1/2) o más de las cuotas sociales o que constituyan la cuarta parte (1/4) de los socios y sean propietarios de la cuarta parte (1/4) de las cuotas sociales; y d) Cualquier mandatario de uno o varios socios designado por auto del juez de los referimientos correspondiente al domicilio social de la compañía, en virtud de una demanda incoada a tal fin.

Párrafo I. Las convocatorias de las asambleas se harán mediante comunicación física o electrónica con acuse de recibo, por aviso de convocatoria publicado en un periódico de circulación nacional, o por acto de alguacil, quince (15) días por lo menos antes de la fecha de reunión. La convocatoria deberá indicar el orden del día y la fecha, hora y lugar en que se celebrará la reunión. Todo socio tendrá derecho a exigir que las convocatorias les sean enviadas por fax o por correo electrónico, en adición a cualquier otro medio de notificación escogido por la o las personas que le hayan convocado.

Párrafo II. Las asambleas tendrán lugar en el domicilio social o en cualquier lugar del territorio nacional que se indique en el aviso de convocatoria. Sin embargo, toda asamblea estará válidamente constituida sin necesidad de convocatoria ni de plazo y en cualquier lugar si la totalidad de los socios se encuentran presentes o debidamente representados.

Artículo 31. Orden del Día. La agenda u orden del día de la asamblea será redactada por la persona o personas que la convoquen. Toda proposición que fuere una consecuencia de la discusión provocada por

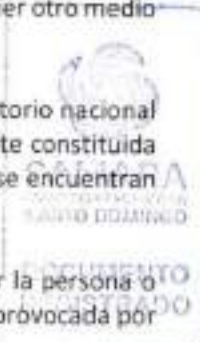

Beorile Hg.

un punto del orden del día deberá ser sometida a votación. También se deberá incluir en la agenda cualquier tema que sea solicitado por los socios que representen por lo menos la cuarta parte (1/4) de las cuotas sociales, siempre y cuando el tema sea compatible con la naturaleza de la asamblea. Será nula toda deliberación adoptada sobre un asunto no comprendido en el orden del día, a menos que todos los socios lo convenga.



Párrafo I. El orden del día de la asamblea no podrá ser modificado en las ulteriores convocatorias de la misma.

Artículo 32. Informes Previos. Los socios podrán solicitar por escrito, con anterioridad a la reunión ele la asamblea o verbalmente durante la misma, los informes o aclaraciones que estimen precisos acerca de los asuntos comprendidos en el orden del día. La gerencia estará obligada a proporcionárselos, en forma oral o escrita de acuerdo con el momento y la naturaleza de la información solicitada, salvo en los casos en que, a juicio ele la propia gerencia, la publicidad de ésta perjudique los intereses sociales. Esta excepción no procederá cuando la solicitud esté apoyada por socios que representen, al menos, la décima parte (1/10) del capital social.

Artículo 33. Representación y Voto. Cada socio tendrá derecho a participar en las decisiones y dispondrá de un número ele votos igual a la cantidad de cuotas sociales que posea. Todo socio podrá hacerse representar por otro socio o por su cónyuge, siempre que la sociedad esté compuesta por más de dos (2) socios, o por un tercero. El mandato de representación será indelegable, salvo disposición expresa contenida en el mismo, tendrán el alcance y la duración que expresamente se indique y deberán ser archivados en secretaría.

Párrafo I. Un socio no podrá apoderar a un mandatario para que vote en virtud ele una proporción ele sus cuotas sociales, y al mismo tiempo, votar personalmente en razón de la proporción restante.

Párrafo II. Tanto en las asambleas como en las consultas escritas, las decisiones se adoptarán por el o los socios que representen más de la mitad (1/2) de las cuotas sociales. Si no pudiere obtenerse esta mayoría, los socios serán, según el caso, convocados nuevamente y las decisiones se adoptarán por la mayoría de los votos emitidos, sin importar el número de los votantes, excepto en los casos en que la Ley ordene una mayoría especial. Los acuerdos y resoluciones tomadas regularmente obligarán, a todos los socios, incluso a los disidentes, ausentes e incapaces.



Párrafo III. Las modificaciones en los estatutos serán decididas por los socios que representen las tres cuartas (3/4) partes de las cuotas sociales.

Artículo 34. Tipos de Asamblea y Atribuciones. Las asambleas o juntas podrán ser ordinarias o extraordinarias y tendrán competencia para conocer, en cada caso, los asuntos que le atribuye la Ley. No obstante, los socios podrán decidir sobre todos los asuntos atribuidos a las asambleas ordinarias o extraordinarias, sin necesidad ele éstas, mediante consulta escrita o por el consentimiento de todos los socios contenido en un acta con o sin necesidad de reunión presencial, salvo en los casos señalados en el Párrafo I del Art. 27 ele estos estatutos.



Párrafo I. Será competencia de la asamblea general ordinaria deliberar y acordar sobre los siguientes asuntos:

- a) La aprobación de los estados financieros y la distribución total o parcial de los beneficios acumulados;
- b) El nombramiento y la revocación de los gerentes, de los comisarios de cuentas, si lo hubiere, así como el ejercicio de la acción social de responsabilidad contra cualquiera de ellos;
- c) La autorización a los gerentes para el ejercicio, por cuenta propia o ajena, de actividades concurrentes con el objeto social o de convenios a través de los cuales obtengan un beneficio personal directo o indirecto; y,
- d) Cualesquiera otros asuntos que determine la ley o los estatutos.



Párrafo II. Será competencia de la asamblea general extraordinaria:

- a) La modificación de los estatutos sociales;
- b) El aumento y la reducción del capital social;
- c) La transformación, fusión o escisión de la sociedad;
- d) La disolución de la sociedad; y,
- e) Cualesquiera otros asuntos que determine la ley o los estatutos.

Artículo 35. Mesa de la Asamblea y Actas. La asamblea de los socios será presidida por el gerente, si es socio, o si hay varios gerentes, por el gerente de más edad que sea socio. Si ninguno de los gerentes es socio, será presidida por el socio presente y aceptante que posea o represente el mayor número de cuotas sociales. En el caso de que existan dos o más socios aceptantes con igual número de cuotas sociales, la asamblea será presidida por el socio de más edad. En todos los casos que las asambleas sean convocadas por los comisarios de cuentas, serán ellos mismos los que la deben presidir.

Párrafo I. Toda deliberación de la asamblea de los socios será constatada por un acta que indique la fecha, hora y el lugar de la reunión, el nombre, las generales y la calidad del presidente, los nombres y generales de los socios presentes o representados, así como de los mandatarios de éstos con indicación del número de cuotas sociales pertenecientes a cada uno, los documentos e informes sometidos a la asamblea, un resumen de los debates, los textos de las resoluciones propuestas y el resultado de las votaciones.

Párrafo II. Las actas deberán ser aprobadas por la propia asamblea al final de la reunión, ser redactadas en idioma español y asentadas en un registro especial conservado en el domicilio social. Tendrán fuerza ejecutoria a partir de la fecha de su aprobación. Las mismas serán firmadas y certificadas por los gerentes y, en su caso, por el presidente de la sesión.

Párrafo III. Los socios titulares de más de la vigésima (1/20) parte de las cuotas sociales podrán requerir a los gerentes la presencia de un notario público para que levante acta auténtica de lo acontecido en la asamblea, siempre y cuando lo soliciten al menos cinco (5) días antes de su celebración. Los gerentes estarán obligados a cumplir con este requerimiento. Los honorarios notariales en este caso estarán a cargo de la sociedad. El acta notarial no será sometida a la aprobación de la asamblea y tendrá la misma fuerza vinculante y ejecutoria que el acta de la asamblea general.

Párrafo IV. Las copias o los extractos de las actas de las deliberaciones de los socios serán certificadas



DOCUMENTO
ENTRADO



válidamente por un solo gerente. En caso de liquidación de la sociedad, serán certificados por un solo liquidador.

CAPITULO VII.

DEL EJERCICIO SOCIAL, CUENTAS, AFECTACION Y REPARTICION DE LOS BENEFICIOS.

Artículo 36. Ejercicio Social. El ejercicio social será anual y coincidirá con el año natural.

Artículo 37. Cuentas Sociales. La gerencia deberá, al cierre de cada ejercicio, preparar los estados financieros de la sociedad y el informe de "gestión anual para el ejercicio transcurrido, conforme a los requisitos establecidos en la Ley.

Párrafo I. Los estados financieros deberán reflejar la situación financiera de la sociedad, los resultados de sus operaciones, los cambios en su patrimonio y los flujos de efectivo, de conformidad con las normas contables generalmente aceptadas.

Párrafo II. El informe de gestión anual deberá contener lo siguiente: a) los estados financieros; b) una exposición detallada de la evolución de los negocios y la situación financiera y resultado de las operaciones de la sociedad; c) un detalle de las inversiones y la forma en que se realizaron; e) Las adquisiciones de las participaciones propias; e) las participaciones realizadas con sus filiales y subsidiaria; f) una descripción de los eventos subsecuentes ocurridos entre la fecha del cierre del ejercicio y la fecha de preparación del informe de gestión que pudiesen afectar significativamente la situación financiera de la sociedad, con justificación contable; g) todas las transacciones entre partes vinculadas; h) las localidades en las que opera la sociedad; i) los factores de riesgo y los procesos legales en curso; j) los miembros de los órganos de gestión y administración.

Párrafo III. Los estados financieros y el informe de gestión anual deberán estar disponibles para los socios en el domicilio social por lo menos quince (15) días antes de la asamblea general de los socios llamada a estatuir sobre dichos estados financieros e informe. Adicionalmente, estas informaciones serán publicadas en el sitio web de la sociedad, si lo tuviere.

Artículo 38. Reserva Legal. La sociedad deberá separar anualmente una reserva no menor del cinco por ciento (5%) de las ganancias realizadas y liquidas arrojadas por el estado de resultado del ejercicio anterior. Esta separación anual dejará de ser obligatoria cuando el fondo de reserva alcance el diez por ciento (10%) del capital social.

Artículo 39. Dividendos. La asamblea general, después de la aprobación del informe de gestión anual, podrá decidir sobre la distribución de dividendos en efectivo, en especie o en cuotas. Los dividendos deberán provenir de los beneficios acumulados al cierre del ejercicio mostrado en los estados financieros auditados incluidos en el informe de gestión anual.

Párrafo I. Si la sociedad ha tenido beneficios durante los últimos dos (2) años sociales, podrá realizar avances a dividendos, si durante el año social en curso tienen beneficios y prevé tenerlos para el año social completo.

Párrafo II. Salvo el caso de reducción de capital, ninguna distribución podrá ser hecha a los socios



cuando los capitales propios sean o vengan a ser, después de tal distribución, inferiores al monto del capital social. Aumentado con las reservas que la ley o los estatutos no permitan distribuir.

CAPITULO VIII.
DE LA TRANSFORMACIÓN, FUSIÓN, ESCISIÓN, DISOLUCIÓN Y LIQUIDACIÓN.

Artículo 40. Transformación. La transformación de la sociedad de responsabilidad limitada en otro tipo de sociedad será decidida por las tres cuartas (3/4) partes de las cuotas sociales.

Párrafo I. La transformación de la sociedad deberá ser aprobada por los socios, reunidos en asamblea general extraordinaria o por consulta escrita o por el consentimiento de todos los socios contenido en un acta con o sin necesidad de reunión presencial: previa ponderación del balance especial y del informe del comisario de cuentas, en caso de que lo hubiere, los cuales deberán comprobar que el activo neto sea por lo menos igual al capital social suscrito y pagado.

Párrafo II. La transformación se hará constar en escritura pública o privada que se inscribirá en el Registro Mercantil, y que contendrá, en todo caso, las menciones exigidas por esta ley para la constitución de la sociedad cuya forma se adopte, así como el balance y el informe referidos en el párrafo anterior.

Párrafo III. Quince (15) días antes de la fecha de celebración de la asamblea general extraordinaria que deba conocer de la transformación o de la consulta escrita o del acta en que conste el consentimiento de todos los socios, deberá publicarse en un periódico de amplia circulación nacional un extracto con las estipulaciones más relevantes del proyecto de transformación, en el que se indicará que éste último, el balance especial y el informe del comisario de cuentas, en caso de que lo hubiera, estarán a disposición de los socios o accionistas en la sede social, durante el indicado plazo de quince (15) días.

Párrafo IV. La transformación podrá ser revocada si no se inscribiera en el Registro Mercantil dentro de los treinta (30) días que sigan a la resolución de la asamblea que la decida, quedando, en este caso, sin ningún efecto. Sin embargo, este plazo podrá ser suspendido en caso de que haya necesidad de rembolsar a los socios sus cuotas sociales.

Párrafo V. La resolución o decisión de transformación de una sociedad en otro tipo social sólo obligará a los socios que hayan votado a su favor; los socios que hayan votado negativamente o los ausentes quedarán separados de la sociedad siempre que, en el plazo de quince (15) días, contados desde la fecha de la resolución de transformación, no se adhieran por escrito a la misma. Los socios que no se hayan adherido obtendrán el reembolso de sus cuotas sociales con arreglo a la Ley.

Párrafo VI. En todo caso, la transformación no entrañará la creación de una persona moral nueva.

Artículo 41. Fusión. La sociedad podrá, por vía de fusión, transmitir su patrimonio a otra sociedad existente o a una nueva sociedad que se constituya. La fusión implicará: a) la disolución sin liquidación de las sociedades que desaparecen y la transmisión universal de sus patrimonios a las sociedades beneficiarias, en el estado en que se encuentren a la fecha de la realización definitiva de



la operación; y, b) simultáneamente, para los socios de las sociedades que desaparecen, la adquisición de la calidad de socios de las sociedades beneficiarias en las condiciones determinadas por el contrato de fusión. La fusión podrá realizarse entre sociedades de diferentes clases.

Artículo 42. Escisión. La sociedad podrá también, por vía de escisión, transmitir su patrimonio o parte de él, a otras sociedades existentes o nuevas. La escisión implicará: a) la extinción de una sociedad con división de patrimonio en dos o más partes, cada una de las cuales se traspasa en bloque a una sociedad de nueva creación o es absorbida por una sociedad ya existente; o, b) la segregación de una o varias partes del patrimonio de una sociedad sin extinguirse, traspasando en bloque lo segregado a una o varias sociedades de nueva creación o ya existentes. La escisión podrá realizarse entre sociedades de diferentes clases.

Artículo 43. Disolución. La sociedad podrá disolverse: a) Por resolución de la asamblea general extraordinaria o por consulta escrita o por el consentimiento de todos los socios contenido en un acta con o sin necesidad de reunión presencial, adoptada de conformidad con los requisitos y la mayoría establecidos por la Ley; b) Por la conclusión de la empresa que constituya su objetivo, la imposibilidad manifiesta de desarrollar el objeto social, o la paralización de la gerencia de modo que resulte imposible su funcionamiento; e) Por falta de ejercicio de la actividad o actividades que constituyan el objeto social durante tres (3) años consecutivos; d) Por consecuencia de pérdidas que dejen reducido el patrimonio contable a menos de la mitad del capital social, a no ser que estos se aumente o se reduzca en la medida suficiente; y f) Por cualquier otra causa indicada expresamente en estos estatutos.

Párrafo I. La sociedad de responsabilidad limitada no se disolverá por la interdicción o la quiebra de uno de sus socios ni tampoco por su muerte.

Párrafo II. La adquisición por un socio que sea persona física de todas las cuotas sociales no entrañará la disolución de la sociedad sino su transformación en una empresa individual de responsabilidad limitada. Si en el plazo de dos (2) años no se ha realizado el proceso de transformación, ni el número de socios ha sido aumentado al mínimo legal de dos (2), entonces la sociedad deberá disolverse y liquidarse. Cualquiera que tenga interés legítimo podrá demandar la disolución por ante la Cámara Civil y Comercial del Juzgado de Primera Instancia del domicilio de la sociedad.

Párrafo III. La adquisición por un socio que sea persona moral de todas las cuotas sociales producirá la disolución de la sociedad mediante la transmisión universal del patrimonio de la sociedad al socio único, sin que haya lugar a liquidación. Lo anterior no ocurrirá si dentro del plazo de dos (2) años el número de socios se aumenta al mínimo legal o si las partes sociales son adquiridas por una persona física.

Párrafo IV. La disolución por falta de ejercicio de la actividad o actividades que constituyan el objeto social durante tres (3) años consecutivos no ocurrirá, si antes o dentro de los treinta (30) días de pronunciada u ordenada la disolución, la sociedad realiza cualquier actividad acorde con su objeto social.

Artículo 44. Liquidación. En caso de disolución de la sociedad, los socios nombrarán uno o más liquidadores, que podrán ser socios o no, para que procedan a liquidar la sociedad, con arreglo a la Ley.



Párrafo I. El nombramiento de los liquidadores dará fin a los poderes de los gerentes, quienes habrán de rendir cuenta de su gestión a la asamblea general, y harán entrega a la misma de las cuentas, libros y documentos sociales.

Párrafo II. La liquidación se hará de acuerdo con la ley. El producto neto de la liquidación se empleará en primer lugar para reembolsar el importe de las cuotas sociales que no se hayan reembolsados. El excedente se distribuirá entre los socios con proporción al porcentaje de cuotas sociales que le pertenezcan a cada uno.

Párrafo III. Los socios serán convocados al final de la liquidación para estatuir sobre la cuenta definitiva, sobre el descargo de la gestión de los liquidadores y la finalización de su mandato para comprobar el cierre de la liquidación.



Manuel Méndez

**CAPITULO IX.
CONSTESTACIONES Y GASTOS.**

Artículo 45. Contestaciones. La interpretación o la aplicación de los presentes estatutos, así como todo conflicto que pudiera surgir durante la vida de la sociedad, o su liquidación, entre los socios y la sociedad, o entre los socios y la gerencia, o entre la sociedad y la gerencia, o entre los socios, y que se refieran asuntos sociales, serán de la competencia exclusiva de los tribunales de la jurisdicción donde se encuentre el domicilio social, y estarán regidos por las leyes de la República Dominicana.

Artículo 46. Gastos. Los gastos, derechos y honorarios de constitución de la sociedad serán soportados por ésta y cargados a la cuenta de gastos generales.

En la ciudad de Santo Domingo, Distrito Nacional, capital de la República Dominicana, el día once (11) del mes de mayo del año dos mil veintidós (2022).

ROBERTO RODRIGUEZ MOREL

JUNIOR MANUEL TOLENTINO MÉNDEZ

MAGÍN FERREIRO DÍAZ

MARUCHO MÉNDEZ TRIUNFEL



ORIGINAL
 FECHA: 23/05/23 HORA: 4:30 p. m.
 NO. EXP.: 897251 S. N.: 8713050
 LIBRO: 61 FOLIO: 244
 VALOR: 206.00
 DOC.: ESTATUTOS SOCIALES
 N.U.C.: 3245864HO



Beatriz Sora



R

Beatrix H.

38



IQTEK SOLUTIONS, S.R.L.
Capital Social Autorizado: RD\$60,000,000.00
Registro Mercantil No.: 871305D
Registro Nacional de Contribuyente (RNC) No.: 1-30-876967
Domicilio Social: calle Gala No. 8, Arroyo Hondo Viejo,
Santo Domingo, Distrito Nacional, República Dominicana

NÓMINA DE PRESENCIA DE LOS SOCIOS QUE CONCURRIERON A LA ASAMBLEA GENERAL EXTRAORDINARIA DE LA SOCIEDAD "IQTEK SOLUTIONS, S.R.L.", CELEBRADA EL DÍA SEIS (06) DÍAS DEL MES DE ABRIL DEL AÑO DOS MIL VEINTIDOS (2022), EN LA DIRECCIÓN INDICADA PRECEDENTEMENTE.

Socios	APORTE EN RD\$	NÚMEROS DE CUOTAS Y VOTOS
1) ROBERTO RODRÍGUEZ MOREL , dominicano, mayor de edad, casado, portador de la cédula de identidad No. 001-1636019-9, domiciliado y residente en la calle Las Lomas No. 7, Villa Atlantis V No. 11, Las Colinas de Los Ríos, de esta ciudad de Santo Domingo, Distrito Nacional, capital de la Republica Dominicana.	28,200,000.00	28,200
2) JUNIOR MANUEL TOLENTINO MÉNDEZ , dominicano, mayor de edad, casado, portador de la cédula de identidad No. 001-1275281-1, domiciliado y residente en la calle Las Lomas esquina Las Alturas No. 43, Residencial Vista Real II, Apto. B-201, Colinas de los Ríos, de esta ciudad de Santo Domingo, Distrito Nacional, capital de la Republica Dominicana.	18,000,000.00	18,000
3) MAGÍN FERREIRO DÍAZ , dominicano, mayor de edad, casado, portador de la cédula de identidad No. 001-1087675-2, domiciliado y residente en la calle 21 No. 6A, Torre Mario Augusto 4to., Apto. 2A, Evaristo Morales de esta ciudad de Santo Domingo, Distrito Nacional, capital de la Republica Dominicana.	9,600,000.00	9,600
4) MARUCHO MÉNDEZ TRIUNFEL , dominicano, mayor de edad, casado, portador de la cédula de identidad No. 019-0019153-5, domiciliado y residente en la avenida Independencia No. 4, Cabral de esta ciudad de Santo Domingo, Distrito Nacional, capital de la Republica Dominicana.	4,200,000.00	4,200
TOTALES	60,000,000.00	DOCUMENTO 160,000



Roberto Rodríguez Morel
ROBERTO RODRÍGUEZ MOREL
Gerente Único / Socio



Junior Manuel Tolentino Méndez
JUNIOR MANUEL TOLENTINO MÉNDEZ
Socio



MAGÍN FERREIRO DÍAZ
Socio

MARCHO MÉNDEZ
Socio





ACTA DE LA ASAMBLEA GENERAL EXTRAORDINARIA

En la ciudad de Santo Domingo, República Dominicana, a los **SEIS (06)** días del mes de **ABRIL** del año **DOS MIL VEINTIDOS (2022)**, siendo las **CUATRO (04)** horas de la tarde, se han reunido en el domicilio social de la sociedad **IQTEK SOLUTIONS, S.R.L.**, calle Gala No. 8, Arroyo Hondo Viejo, de esta ciudad de Santo Domingo, Distrito Nacional, Capital de la Republica Dominicana, las personas cuyos nombres encabezan esta acta.

A continuación, el señor **Roberto Rodríguez Morel**, en su calidad de gerente único de esta sociedad, quien redactó una Nómina de Presencia de los socios presentes, con sus nombres y demás generales y menciones exigidas por la ley, los números de cuotas sociales y de los votos que respectivamente les corresponden. Esta nómina explico el objeto de la reunión y se procedió a dar lectura a la Nómina de Socios y comprobando que estaban todos presentes y por tanto, representada la totalidad del Capital Social, declararon que la Junta estaba legalmente constituida y que por tanto podría deliberar válidamente.

Se procedió a leer los puntos de la Agenda expuestos de la siguiente manera:

ORDEN DEL DÍA

1. Aprobar de la validez de la Asamblea para sesionar como Asamblea General Extraordinaria.
2. Otorgar poder de representación a los señores **FRANKLYN GEOVANNY CIPRIAN GOODIN** y **JUNIOR MANUEL TOLENTINO**.

A continuación, el Gerente, puso a disposición los Estatutos Sociales para su debido conocimiento y luego de un intercambio de ideas sometieron a votación los siguientes puntos de la agenda:

PRIMERA RESOLUCIÓN

Aprobar la validez de la Asamblea para sesionar como Asamblea General Extraordinaria.

Esta resolución fue sometida a la votación de los socios y resultó aprobada por unanimidad.

SEGUNDA RESOLUCIÓN

Otorgar poder tan amplio y suficiente como en derecho fuere necesario, a favor de los señores **FRANKLYN GEOVANNY CIPRIAN GOODIN** y **JUNIOR MANUEL TOLENTINO**, dominicanos, mayores de edad, casados, provistos de las cédulas de identidad y electoral Nos. 001-0908680-1 y 001-1275281-1, respectivamente, domiciliados y residentes en la calle Rosendo Álvarez No. 20, Edificio Colombina I, Apto. C2, Arroyo Hondo Viejo, de esta misma ciudad y en la calle Las Lomas esquina Las Alturas No. 43, Residencial Vista Real II Apto. B-201, Colinas de los Ríos, de esta misma ciudad, respectivamente; para que,



actuando, de manera individual o conjunta, según sea necesario, en nombre y representación de la sociedad comercial **IQTEK SOLUTION, S.R.L.**, puedan firmar cualquiera de los contratos, acuerdos o cualquier documentación y cuantas gestiones fueren necesarias para el cabal cumplimiento del presente mandato.

Esta Resolución fue aprobada a unanimidad de votos.

Y no habiendo otro asunto que tratar, la Gerencia dio por terminada esta Asamblea General Extraordinaria a las seis (6:00) horas de la tarde, del día, mes y año arriba indicados; redactándose de inmediato la presente acta de todo lo acontecido, la cual fue leída a los presentes y encontrada conforme ha sido firmada por los socios en señal de aprobación.



ROBERTO RODRÍGUEZ MOREL
Gerente Único / Socio

JUNIOR MANUEL TOLENTINO MÉNDEZ
Socio

MAGÍN FERREIRO DÍAZ
Socio

MARUCHO MÉNDEZ
Socio

CERTIFICACIÓN: EL suscrito Gerente Único Certifica que la presente Acta es correcta y verdadera. En la ciudad de Santo Domingo, República Dominicana, a los seis (06) días del mes de abril del año dos mil veintidós (2022).

ROBERTO RODRÍGUEZ MOREL
Gerente Único / Socio

ORIGINAL
FECHA: 13/04/22 HCRA: 2157 R. (11)
NO. EXP.: 889324 R. N.: 8713050
LIBRO: 61 FOLIO: 163
VALOR: 200.00
DOC.: ACTA Y NOMINA ASAMBLEA GENERAL EXTRAORDINARIA
NUM.: 3214848RD

CAMARA
COMERCIAL Y INDUSTRIAL
REPUBLICA DOMINICANA
DOCUMENTO
REGISTRADO





DECLARACIÓN JURADA

Quien suscribe, Franklyn Geovanny Ciprian Goodin, dominicano, mayor de edad, casado, portador de la Cédula de Identidad y Electoral No. 001-0908680-1, domiciliado y residente en esta ciudad de Santo Domingo, D. N., en calidad de Representante legal, actuando en nombre y representación de **IQtek Solutions, S.R.L.**, empresa constituida bajo las leyes de la República Dominicana, registrada en el Registro Mercantil con el No. 87130SD e inscrita en el Registro Nacional del Contribuyente (RNC) bajo el No. 1-30-87696-7, con su domicilio social ubicado en la calle Gala, No. 8, Arroyo Hondo Viejo, de esta ciudad de Santo Domingo, Distrito Nacional, República Dominicana conforme a los poderes que me fueran otorgados, en virtud de mis facultades establecidas en el Acta de Asamblea General Extraordinaria de fecha 06 de abril de 2023, por medio del presente documento, y en respuesta a los requerimientos de la convocatoria de Licitación Pública Nacional No. **LPN-CPJ-15-2023**, del **Consejo del Poder Judicial** para la **adquisición de Equipos, Soluciones, Componentes y Accesorios Tecnológicos para el fortalecimiento e implementación de la Ley de uso de Medios Digitales del Poder Judicial**, declaro **BAJO LAS MÁS SOLEMNE FE DEL JURAMENTO**, lo siguiente:

1. No nos encontramos en ninguna de las situaciones de prohibiciones de contratar establecidas en el Artículo 12 del Reglamento de Compras de Bienes y Contrataciones de Obras y Servicios del Poder Judicial y el artículo 14 de la Ley 340-06 sobre Compras y Contrataciones del Estado.
2. Que ningún funcionario o empleado del Poder Judicial tiene interés pecuniario en la oferta.
3. Que no hay ningún acuerdo de parte de IQtek Solutions, S.R.L. con persona particular, sociedad, corporación o firma para someter varias ofertas bajo nombres distintos.
4. Que ni nosotros ni nuestro personal directivo ha sido sometido ni condenado por un delito relativo a su conducta profesional o por declaración falsa o fraudulenta acerca de su idoneidad para firmar un contrato adjudicado.
5. Que no tenemos juicios pendientes con el Estado Dominicano.
6. Que no estamos sometidos a un proceso de quiebra ni liquidación.
7. Que estamos al día en el pago de nuestras obligaciones Fiscales de la Seguridad Social y Tributarias, conforme a la legislación vigente.
8. Que no estamos embargados; nuestros negocios no han sido puestos bajo administración judicial, y nuestras actividades comerciales no han sido suspendidas ni se ha iniciado procedimiento judicial en nuestra contra por cualquiera de los motivos precedentes;

La presente **DECLARACIÓN JURADA** ha sido realizada en la ciudad de Santo Domingo, República Dominicana a los veinticuatro (24) días del mes de agosto del año dos mil veintitrés (2023).





IQtek
SOLUTIONS

43



Documentación Financiera

Beatriz Sone



SANTO DOMINGO

Calle Gala #8
Arroyo Hondo Viejo
809 - 540 - 4250
ventas@iqtek.com.do

www.iqteksolutions.com





IQTEK SOLUTIONS, S.R.L.
Estados Financieros
Al 31 de Diciembre del 2022/2021

Beatriz Sone



IQTek Solutions, S.R.L.
Indice de los Estados Financieros
31 de Diciembre del 2022/2021

Informe de los Auditores Independientes

Estados Financieros:

Balances Generales

Estados de Ganancia y Ganancias no Distribuidas

Estados de Flujos de Efectivo

Estados de Cambio de Capital

Notas a los Estados Financieros



Beatriz Sone

R





INFORME DE AUDITORES INDEPENDIENTES

Al Consejo de administración y Accionistas de:
IQTEK SOLUTION S.R.L.

Opinión

Hemos auditado los estados financieros que se acompañan de la Compañía IQTEK SOLUTION S.R.L. (la Compañía), los cuales comprenden el estado de situación financiera al 31 de diciembre de 2022 y 2021, así como los estados de resultados, de cambios en el patrimonio y de flujos de efectivo por el año terminado en esa fecha y las notas, que comprenden un resumen de las principales políticas de contabilidad y otra información explicativa.

En nuestra opinión, los estados financieros presentan razonablemente, respecto de todo lo importante la situación financiera de la Compañía IQTEK SOLUTION, S.R.L. al 31 de diciembre del 2022, el resultado de sus operaciones, los cambios en el patrimonio neto y los flujos de efectivo, por el año terminado en esa fecha, de conformidad con las Normas Internacionales de Información Financiera (NIIF) y/o principios contables establecidos por el Instituto de Contadores Públicos Autorizados de la República Dominicana (ICPAD) en su resolución 002 acta 2010-04.

Fundamento de la opinión

Efectuamos nuestra auditoría de conformidad con las Normas Internacionales de Auditoría. Nuestras responsabilidades de acuerdo con dichas normas se describen más adelante en la sección *Responsabilidades del auditor en relación con la auditoría de los estados financieros*, de nuestro informe. Somos independientes de la Compañía, de acuerdo con el Código de Ética para Profesionales de la Contabilidad del Consejo de Normas Internacionales de Ética para Contadores (Código de Ética del IESBA), junto con los requerimientos de ética emitidos por el Instituto de Contadores Públicos Autorizados de la República Dominicana que son aplicables a nuestra auditoría de los estados financieros en la República Dominicana, y hemos cumplido con las demás responsabilidades éticas de conformidad con esos requerimientos. Consideramos que la evidencia de auditoría que hemos obtenido proporciona una base suficiente y apropiada para nuestra opinión de auditoría.

Responsabilidad de la administración y de los responsables del gobierno de la Compañía en relación con los estados financieros

La administración es responsable de la preparación y presentación razonable de los estados financieros de conformidad con la Norma Internacional de Información Financiera, así como del control interno que la administración considere necesario para permitir la preparación de estados financieros libres de desviaciones materiales, ya sea debido a fraude o error.

En la preparación de los estados financieros, la administración es responsable de evaluar la capacidad de la Compañía de continuar como un negocio en marcha y revelar, según corresponda, los asuntos relacionados con negocio en marcha y el uso de la base de contabilidad de negocio en marcha, a menos que la administración tenga la intención de liquidar la Compañía o de cesar sus operaciones, o bien no tenga otra alternativa razonable.

Los encargados del gobierno de la Compañía son responsables de la supervisión del proceso de reporte de información financiera de la Compañía.





FRAMER & Asociados

Servicios de Igualas y Auditoria

Responsabilidades del auditor en relación con la auditoria de los estados financieros

Nuestros objetivos son obtener una seguridad razonable de que los estados financieros, considerados en su conjunto, están libres de errores materiales, ya sea debido a fraude o error, así como, emitir un informe de auditoría que contenga nuestra opinión. Seguridad razonable es un alto grado de seguridad, pero no garantiza que una auditoría realizada de conformidad con las Normas Internacionales de Auditoría siempre detectará un error material cuando exista. Los errores pueden deberse a fraude o error y se consideran materiales si, individualmente o en su conjunto, podría esperarse razonablemente que influyan en las decisiones económicas de los usuarios, con base en los estados financieros.



L-15

Como parte de una auditoría de conformidad con las Normas Internacionales de Auditoría, aplicamos nuestro juicio profesional y mantenemos una actitud de escepticismo profesional durante toda la auditoría. Nosotros también:

- Identificamos y evaluamos los riesgos de desviaciones materiales en los estados financieros, ya sea debido a fraude o error, diseñamos y aplicamos procedimientos de auditoría para responder a dichos riesgos y obtenemos evidencia de auditoría suficiente y adecuada para proporcionar una base para nuestra opinión. El riesgo de no detectar un error material debido a fraude es más elevado que en el caso de un error material debido a error, ya que el fraude puede implicar colusión, falsificación, omisiones deliberadas, manifestaciones erróneas o la elusión del control interno.
- Obtenemos un entendimiento del control interno relevante para la auditoría con el propósito de diseñar procedimientos de auditoría que sean apropiados en función de las circunstancias, pero no con la finalidad de expresar una opinión sobre la efectividad del control interno de la Compañía.
- Evaluamos que las políticas contables aplicadas son apropiadas, la razonabilidad de las estimaciones contables y las correspondientes revelaciones presentadas por la administración.
- Concluimos sobre lo apropiado del uso, por la administración, de la base de contabilidad de negocio en marcha y, con base en la evidencia de auditoría obtenida, concluimos sobre la existencia o no de una incertidumbre material relacionada con hechos o con condiciones que pueden generar dudas significativas sobre la capacidad de la Compañía para continuar como negocio en marcha. Si concluimos que existe una incertidumbre material, es requerido que llamemos la atención en nuestro informe de auditoría sobre la información correspondiente revelada en los estados financieros o, si tales revelaciones no son apropiadas, que expresemos una opinión modificada. Nuestras conclusiones se basan en la evidencia de auditoría obtenida hasta la fecha de nuestro informe de auditoría. Sin embargo, hechos o condiciones futuras pudieran ocasionar que la Compañía no pueda continuar como un negocio en marcha.
- Evaluamos la presentación general, la estructura y el contenido de los estados financieros, incluyendo la información revelada, y si los estados financieros representan las transacciones y eventos subyacentes de manera que logren una presentación razonable.

Nos comunicamos con los responsables del gobierno de la Compañía en relación con, entre otros asuntos, el alcance y la oportunidad de la auditoría planificada los hallazgos significativos de la auditoría, incluyendo cualquier deficiencia significativa del control interno que identificamos en el transcurso de la auditoría.

Atentamente,

FRAMER & ASOCIADOS
REGISTRO ICPARD 400 2-15

IQTEK SOLUTIONS, S.R.L.
BALANCE GENERAL
VALORES EN RD\$



<u>ACTIVO</u>	31 DICIEMBRE	
	<u>2022</u>	<u>2021</u>
ACTIVOS CIRCULANTES:		
Efectivo y equivalentes de efectivo (Nota 2)	219,990,341	272,075,266
Documentos y cuentas por cobrar (Nota 3)	283,004,064	318,776,498
Inventario (Nota 4)	214,990,951	117,180,523
Gastos Pagados por Adelantado (Nota 5)	78,622,072	90,700,836
Total de activos circulantes	796,607,428	798,733,123
MOBILIARIO Y EQUIPO, NETO (Nota 6)	7,072,531	5,156,270
INVERSIONES (Nota 7)	169,156,482	109,961,473
	972,836,441	913,850,866
<u>PASIVOS Y PATRIMONIO DE ACCIONISTAS:</u>		
PASIVOS CIRCULANTES:		
Cuentas por pagar (Nota 8)	116,246,456	93,122,512
Acumulaciones y retenciones por pagar (Nota 9)	63,111,070	81,246,370
Deuda corto plazo (Nota 10)	162,000,000	193,426,603
Total de pasivos corrientes	341,357,526	367,795,485
PATRIMONIO DE LOS ACCIONISTAS		
Acciones comunes con valor nominal de RD\$1,000 cada una. Autorizadas, emitidas y en circulación 600	60,000,000	60,000,000
Reserva Legal	6,000,000	6,000,000
Ganancias Retenidas	480,055,381	418,258,879
Resultados del Periodo	85,423,534	61,796,502
Total patrimonio de los accionistas	631,478,915	546,055,381
	972,836,441	913,850,866

Las notas a los estados financieros son parte integral de los mismos



[Handwritten Signature]



ESTOS ESTADOS FINANCIEROS HAN SIDO PREPARADOS DE LOS LIBROS Y REGISTROS DE LA COMPAÑIA DESPUES DE HABERSE RECONCILIADO TODOS LOS ANISTOS NICKSARIOS EN ELILOS Y REPRESENTAN LOS ESTADOS FINALES DEL PERIODO QUE SE ESTA EXAMINANDO. 3/15

IQTEK SOLUTIONS, S.R.L.
ESTADOS DE BENEFICIO NETO
VALORES EN RD\$



	31 DICIEMBRE	
	2022	2021
INGRESOS	1,493,386,184	1,252,160,592
COSTOS DE VENTAS	(1,019,180,967)	(922,915,658)
Beneficio bruto	474,205,197	329,244,934
 GASTOS DE OPERACIONES:		
Gastos de Ventas (Nota 11)	(33,270,235)	(33,917,652)
Gastos generales y administrativos (Nota 12)	(302,108,991)	(183,026,443)
Gastos de Depreciación y Amortización	(4,774,221)	(9,001,223)
Beneficio en Operaciones	134,051,750	103,299,615
 OTROS INGRESOS (GASTOS):		
Otros Ingresos (Nota 13)	19,414,775	8,524,191
Intereses y comisiones pagadas	(23,445,925)	(17,765,203)
Beneficio antes de bonificaciones	130,020,600	94,058,603
 BONIFICACIONES		
Beneficio antes de impuesto sobre la renta	(13,002,060)	(9,405,860)
Beneficio antes de impuesto sobre la renta	117,018,540	84,652,743
 IMPUESTO SOBRE LA RENTA		
Beneficio neto	85,423,534	61,796,502

Las notas a los estados financieros son parte integral de los mismos



[Handwritten signature]

[Handwritten signature]

ESTOS ESTADOS FINANCIEROS HAN SIDO PREPARADOS DE LOS LIBROS Y REGISTROS DE LA COMPAÑIA DESPUES DE HABERSE EFECTUADO TODOS LOS AJUSTES NECESARIOS EN ELLOS Y REPRESENTAN LOS ESTADOS FINALES DEL PERIODO QUE SE ESTA EXAMINANDO.



IQTEK SOLUTIONS, S.R.L.
ESTADOS DE FLUJOS DE EFECTIVO
Valores en RD\$



	31 DICIEMBRE	
	<u>2022</u>	<u>2021</u>
ACTIVIDADES OPERATIVAS:		
Efectivo recibido (pagado) por:		
Clientes por ventas, cobros y otros	1,548,573,393	1,109,198,704
Inventario	(97,810,429)	120,757,206
Gastos Pagados por Adelantado	12,078,765	33,915,571
Acumulaciones por pagar	(18,135,301)	20,594,859
A suplidores por compras, gastos y otros pagos	(1,399,479,259)	(1,187,920,377)
Efectivo neto provisto (usado) por las actividades operativas	<u>45,227,169</u>	<u>96,545,962.53</u>
ACTIVIDADES DE INVERSION :		
Inversión en Acciones	(59,195,009)	(18,093,005)
Adquisición de mobiliario y equipo	(8,690,482)	778,551
Efectivo neto usado en las actividades de inversión	<u>(65,885,490)</u>	<u>(17,314,454)</u>
ACTIVIDADES DE FINANCIAMIENTO:		
Prestamos	(31,426,603)	26,837,251
Efectivo neto provisto en las actividades financieras	<u>(31,426,603)</u>	<u>RD\$26,837,251</u>
AUMENTO NETO EN EL EFECTIVO Y EQUIVALENTES DE EFECTIVO	<u>(52,084,924)</u>	<u>106,088,759</u>
EFECTIVO NETO Y EQUIVALENTES DE EFECTIVO al inicio del año	<u>272,075,286</u>	<u>166,006,509</u>
EFECTIVO NETO Y EQUIVALENTES DE EFECTIVO al final del año	<u>RD\$219,990,344</u>	<u>RD\$272,075,286</u>
INFORMACION SUPLEMENTARIA DE FLUJOS DE EFECTIVO		
Efectivo pagado por intereses y comisiones	<u>RD\$23,445,925</u>	<u>RD\$17,765,203</u>

Las notas a los estados financieros son parte integral de los mismos



Beatrix Sorie

Beatrix Sorie

R

ESTOS ESTADOS FINANCIEROS HAN SIDO PREPARADOS DE LOS LIBROS Y REGISTROS DE LA COMPAÑIA DESPUES DE HABERSE EFECTUADO TODOS LOS AJUSTES NECESARIOS EN ELLOS Y REPRESENTAN LOS ESTADOS FINALES DEL PERIODO QUE SE ESTA EXAMINANDO. 5/15



IQTEK SOLUTIONS, SRL
 Conciliación de la Utilidad Neta con el Efectivo Neto (Usado y provisto por las Actividades de Operaciones)
 Valores en RD\$



	31 DICIEMBRE	
	2022	2021
UTILIDAD NETA DEL AÑO	85,423,534	61,796,502
Partidas que no requieren uso de efectivo:		
Gasto de Depreciación	4,774,221	9,001,223
	<u>4,774,221</u>	<u>RD\$0,001,223</u>
CAMBIOS NETOS EN ACTIVOS Y PASIVOS		
(Aumento) Disminución en:		
Cuentas por cobrar	35,772,434	(151,486,080)
Inventarios	(97,610,420)	120,757,206
Cuentas por pagar	23,123,944	1,966,660
Gastos Pagados por Adelantado	12,078,765	33,915,571
Acumulaciones por pagar	(18,135,301)	20,594,859
Préstamos por pagar	0	26,837,251
	<u>(RD\$44,970,585)</u>	<u>RD\$52,585,489</u>
EFFECTIVO NETO PROVISTO (USADO) EN LAS ACTIVIDADES OPERATIVAS	<u>RD\$45,227,169</u>	<u>RD\$123,383,215</u>

Las notas a los estados financieros son parte integral de los mismos



[Handwritten signature]

[Handwritten signature]

[Handwritten mark]

ESTOS ESTADOS FINANCIEROS HAN SIDO PREPARADOS DE LOS LIBROS Y REGISTROS DE LA COMPAÑIA DESPUES DE HABERSE EFECTUADO TODOS LOS AJUSTES NECESARIOS EN ELLOS Y REPRESENTAN LOS ESTADOS FINANCIEROS DEL PERIODO QUE SE ESTA EXAMINANDO.



IQTEK SOLUTIONS, S.R.L.
 ESTADO DE CAMBIOS EN EL PATRIMONIO DE LOS ACCIONISTAS
 POR LOS AÑOS TERMINADOS AL 31 DICIEMBRE DE 2021 Y 2020
 VALORES EN RD\$

Detalle	Cantidad de Acciones	Valor por Accion	Capital Pagado	Reserva Legal	Resultados Acumulados	Total Patrimonio
BALANCES al 31 de diciembre del 2021	60,000	RD\$1,000	60,000,000	6,000,000	480,055,381	546,055,381
Resultado del ejercicio 2022	0	0	0	0	85,423,534	85,423,534
BALANCES al 31 de diciembre del 2022	60,000	RD\$1,000	60,000,000	6,000,000	565,478,915	RD\$631,478,915

Las notas a los estados financieros son parte integral de los mismos



[Handwritten signature]



[Handwritten signature]



ESTOS ESTADOS FINANCIEROS HAN SIDO PREPARADOS DE LOS LIBROS Y REGISTROS DE LA COMPAÑIA DESPUES DE HABERSE EFECTUADO TODOS LOS AJUSTES NECESARIOS EN ELLOS Y REPRESENTAN LOS ESTADOS FINALES DEL PERIODO QUE SE ESTA EXAMINANDO.

[Handwritten mark]

IQTEK SOLUTIONS, S.R.L.
NOTAS A LOS ESTADOS FINANCIEROS
AL 31 DE DICIEMBRE DE 2022 Y 2021



ENTIDAD

IQTEK SOLUTIONS, S.R.L. fue constituida bajo las leyes de la República Dominicana en fecha 1 de marzo del 2012, iniciando sus operaciones comerciales en fecha 26 de marzo del mismo año.

La empresa tiene como objetivo principal la venta y/o comercialización de productos de tecnología, entre otras actividades relacionadas a su objeto principal.

La Empresa tiene sus oficinas administrativas y comerciales en la calle Gala #8 Arroyo Hondo Viejo Santo Domingo, D.N.

1. PRINCIPALES POLITICAS DE CONTABILIDAD

Base de Presentación

Los estados financieros adjuntos han sido obtenidos de los registros contables de la Compañía y se presentan de acuerdo con las Normas Internacionales de Información Financiera (NIIF), adoptadas por el Instituto de Contadores Públicos Autorizados de la República Dominicana y emitidas por la Junta de Normas Internacionales de Contabilidad (IASB) por sus siglas en inglés; de forma que muestren la imagen fiel del patrimonio, la situación financiera y los resultados de la Compañía.

Mobiliario y Equipo y su Depreciación

El mobiliario y el equipo están registrados al costo de adquisición. Los desembolsos correspondientes a las adiciones o mejoras importantes son capitalizados y los reemplazos, mantenimientos y reparaciones menores son cargados a gastos en el momento en que estos se incurren. En el momento en que los mobiliarios y equipos son retirados o se dispone de ellos de otra manera, el costo o valor de mercado y la depreciación acumulada es removida de las cuentas y si resulta una ganancia o pérdida esta se incluye en el resultado de operaciones del ejercicio correspondiente. La depreciación es computada sobre el estimado de años de vida útil de los activos empleando el método de línea recta.



ESTOS ESTADOS FINANCIEROS HAN SIDO PREPARADOS DE LOS LIBROS Y REGISTROS DE LA COMPAÑIA DESPUES DE HABERSE EFECTUADO TODOS LOS AJUSTES NECESARIOS EN ELLOS Y REPRESENTAN LOS ESTADOS FINALES DEL PERIODO QUE SE ESTA EXAMINANDO. 8/15

IQTEK SOLUTIONS, S.R.L.
NOTAS A LOS ESTADOS FINANCIEROS
AL 31 DE DICIEMBRE DE 2022 Y 2021

1.

Un detalle del estimado de vida útil de dichos activos, es como sigue:

	<u>Años</u>	<u>Porcentaje</u>
Mobiliarios y equipos	4	25%
Otros activos	7	15%
Mejoras en propiedades	5	20%



Ingresos y Gastos

Los ingresos son reconocidos siguiendo el método de lo devengado y los gastos se reconocen en el momento en que estos son causados o incurridos.

Uso de Estimaciones

La preparación de los estados financieros de conformidad con Normas Internacionales de Información Financiera (NIIFs), requiere que la Gerencia efectúe estimaciones y presunciones que afectan los montos reportados de activos y pasivos. Por consiguiente, los montos reportados en los estados financieros pudieran diferir de las estimaciones hechas por la Gerencia de la Compañía.

Moneda en que se Expresan las Cifras

Las cifras que aparecen en los estados financieros al 31 de diciembre del 2022 y 2021 están expresadas en pesos Dominicanos. Los activos y pasivos en monedas extranjeras fueron traducidos a su equivalente en pesos Dominicanos, usando las tasas de cambio del mercado de divisas. A la fecha de los estados financieros, que según informaciones del Banco Central de la República Dominicana eran de RD\$55.9819 y RD\$57.1413.

Beneficios de Empleados



A partir del 1ero de mayo del 2003, entró en vigencia la Ley General de Pensiones en la República Dominicana No.87-01, que establece el Sistema Dominicano de Seguridad Social y la parte relativa al Plan de Pensiones relacionado con los riesgos de vejez (Cesantía por edad avanzada), discapacidad, supervivencia, enfermedad, maternidad, infancia y el de riesgos laborales que entro en vigencia el 1ero. de marzo del año 2004. Con esta ley se establece una contribución patronal equivalente al 70% de la contribución total establecida entre un 16% y 20% del sueldo bruto de cada empleado, cuando se combinen el seguro familiar de salud y el seguro por vejez.

ESTOS ESTADOS FINANCIEROS HAN SIDO PREPARADOS DE LOS LIBROS Y REGISTROS DE LA COMPAÑIA DESPUES DE HABERSE EFECTUADO TODOS LOS AJUSTES NECESARIOS EN ELLOS Y REPRESENTAN LOS ESTADOS FINALES DEL PERIODO QUE SE ESTA EXAMINANDO.



IQTEK SOLUTIONS, S.R.L.
NOTAS A LOS ESTADOS FINANCIEROS
AL 31 DE DICIEMBRE DE 2022 Y 2021



1.

El empleador público o privado es responsable de inscribir al afiliado, notificar los salarios efectivos y los cambios de estos, retener los aportes y remitir las contribuciones a la Tesorería de la Seguridad Social en el tiempo establecido por la ley y sus normas complementarias. Conforme a esta Ley el empleador aportará el 0.40% del salario cotizable para cubrir el fondo de Solidaridad Social del Sistema Provisional y el 100% del seguro de Riesgos Laborales.

Prestaciones Sociales

Las regulaciones locales requieren a los patronos el pago de prestaciones sociales a los empleados que sean cancelados sin causa justificada y por otros motivos indicados en el Código de Trabajo. La Empresa no realiza provisión por ese concepto, sino que se registra directamente al gasto en el momento en que ocurre el despido.

Valor Razonable de los Instrumentos Financieros

Conforme a las estipulaciones de la Norma Internacional, -Revelaciones Acerca del Valor Razonable de los Instrumentos Financieros- (NIC No.39), las estimaciones del valor razonable son efectuadas en un momento en dado, basadas en informaciones relevantes del mercado sobre los instrumentos financieros.

Hasta ahora la Compañía no ha emitido instrumentos financieros para propósitos especulativos o de intercambio, ni tampoco requiere de la nivelación de derivados, en el entendido de que no existe un mercado de instrumentos financieros. El valor estimado razonable de los instrumentos financieros está basado en el entendimiento acerca de las condiciones económicas, los riesgos característicos de ciertos instrumentos financieros y otros factores.

Efectivo y equivalentes de efectivo

Para propósitos del estado de flujos de efectivo, la Empresa considera como equivalentes de efectivo, todas las inversiones en certificados de depósitos y otros valores realizables a tres meses o menos.



ESTOS ESTADOS FINANCIEROS HAN SIDO PREPARADOS DE LOS LIBROS Y REGISTROS DE LA COMPAÑIA DESPUES DE HABERSE EFECTUADO TODOS LOS AJUSTES NECESARIOS EN ELLOS Y REPRESENTAN LOS ESTADOS FINALES DEL PERIODO QUE SE ESTA EXAMINANDO. 10/15





IQTEK SOLUTIONS, S.R.L.
NOTAS A LOS ESTADOS FINANCIEROS

31 DICIEMBRE

2022 2021

2. EFFECTIVO Y EQUIVALENTE DE EFFECTIVO

El detalle de efectivo y equivalentes a efectivo, es como sigue:

Efectivo en Caja	30,000	30,000
Bancos Comerciales	174,960,341	216,767,102
Certificado Financiero Promerica	45,000,000	55,278,163
	<u>219,990,341</u>	<u>272,075,266</u>

Saldo del efectivo producto del movimiento de las operaciones propias de la empresa y certificado financiero.

3. CUENTAS POR COBRAR

La composición de las cuentas por cobrar es como sigue:

Clientes	237,833,518	272,205,801
Funcionarios y Empleados	4,032,559	31,351,471
Cuentas por Cobrar relacionados	41,137,987	15,219,228
	<u>283,004,064</u>	<u>318,776,498</u>

Los terminos de crédito establecidos son 50% con la orden y 50% con la entrega, en casos especiales como son los proyectos hay un porcentaje negociado con la implementación y cierre del proyecto; y 30 días en los casos regulares.

4. INVENTARIO

Al 31 de Diciembre los costos de los inventarios se detallan como sigue:

Equipos, Softwares y Accesorios de Tecnologia	213,686,249	115,875,821
Equipos prestados	1,304,702	1,304,702
	<u>214,990,951</u>	<u>117,180,523</u>

El inventario de la empresa es tecnologia tanto en equipos, softwares y accesorios, la empresa no maneja stock de inventario, trabaja por pedido, por lo que no hay lugar para la obsolescencia.



ESTOS ESTADOS FINANCIEROS HAN SIDO PREPARADOS DE LOS LIBROS Y REGISTROS DE LA COMPAÑIA DESPUES DE HABERSE EFECTUADO TODOS LOS AJUSTES NECESARIOS Y REPRESENTAN LOS ESTADOS FINALES DEL PERIODO QUE SE ESTA EXAMINANDO. 11/15



IQTEK SOLUTIONS, S.R.L.
NOTAS A LOS ESTADOS FINANCIEROS

31 DICIEMBRE

2022 2021

5. GASTOS PAGADOS POR ADELANTADO

La composición de las cuentas por cobrar es como sigue:

Poliza de Seguro	10,485,713	1,278,433
Anticipo ISR (1.5%)	35,536,067	45,429,202
Impuesto Retenido por Instituciones del Estado	30,825,595	29,073,069
Fianzas y Depósitos	0	14,347,054
Pagos Anticipados a Suplidores	1,774,697	573,078
	<u>78,622,072</u>	<u>90,700,836</u>



La partida de gastos pagados por adelantado contiene todas las partidas que representan los bienes y servicios pagados y que están pendiente de recibir de terceros.

6. MOBILIARIO Y EQUIPO

El mobiliario y equipos consisten de:

	Total	Mobiliario y Eq. Oficina	Equipos de Transporte	Otros Activos
31 de diciembre de 2022				
Balance Inicial	48,553,967	16,784,861	15,592,564	16,176,542
Adquisiciones	4,765,819	1,050,439	0	3,715,380
Balance Final	<u>53,319,785</u>	<u>17,835,300</u>	<u>15,592,564</u>	<u>19,891,921</u>
Depreciación Acumulada:				
Balance Inicial	(43,397,697)	(15,223,720)	(15,592,563)	(12,581,413)
Gasto del Período	(2,849,558)	(1,508,277)	(1)	(1,341,280)
Balance Final	<u>(46,247,255)</u>	<u>(16,731,997)</u>	<u>(15,592,564)</u>	<u>(13,922,693)</u>
Propiedad, Mobiliarios y Equipos-Neto	<u>7,072,531</u>	<u>1,103,303</u>	<u>0</u>	<u>5,969,228</u>
31 de diciembre de 2021				
Balance Inicial	46,527,181	15,641,067	15,592,564	15,293,549
Adquisiciones	2,026,785	1,143,793	0	882,992
Balance Final	<u>48,553,967</u>	<u>16,784,861</u>	<u>15,592,564</u>	<u>16,176,542</u>
Depreciación Acumulada:				
Balance Inicial	(31,691,137)	(10,551,855)	(12,001,353)	(9,037,929)
Gasto del Período	(11,806,559)	(4,671,865)	(3,591,210)	(3,543,484)
Balance Final	<u>(43,397,697)</u>	<u>(15,223,720)</u>	<u>(15,592,563)</u>	<u>(12,581,413)</u>
Propiedad, Mobiliarios y Equipos-Neto	<u>5,156,270</u>	<u>1,561,140</u>	<u>0</u>	<u>3,596,129</u>



El valor de los activos registrados al costo y su depreciación indicando la disminución del valor de los mismos y el agotamiento de la vida útil al 31 de diciembre del 2022.



IQTEK SOLUTIONS, S.R.L.
NOTAS A LOS ESTADOS FINANCIEROS

31 DICIEMBRE

2022

2021

7. INVERSIONES

Descripción de las inversiones realizadas

Consultec Srl	18,536,172	18,536,172
Iqtek Puerto Rico	30,820,691	14,031,660
Iqtek Guatemala	62,312,973	39,148,493
Iqtek Panamá	35,337,705	24,114,037
Iqtek El Salvador	3,830,516	2,888,129
Iqtek Jamaica	5,003,636	1,530,700
Iqtek Honduras	439,620	366,912
Iqtek Trinidad y Tobago	1,204,669	7,104
Fundación Iqtek	694,503	0
Estrela Telecom	2,270,000	2,270,000
Iqtek Inc	8,705,998	7,068,266
	189,156,482	109,961,473



Con la finalidad de diversificación, explotación de potenciales mercados y fortalecimiento en la región Iqtek Solutions SRL ha invertido en estas empresas; Iqtek Solutions Puerto Rico, Iqtek Panamá, Iqtek Guatemala, Consultec, Honduras, El Salvador, Trinidad y Tobago, Digital Change en Jamaica, en la inversión Iqtek Solutions Srl es la dueña absoluta de cada una de ellas, ya que ha invertido cien por ciento (100%) en cada una, capital financiero y humano, para propusarlas.

8. CUENTAS POR PAGAR

Detalle de las Cuentas por pagar

Proveedores Locales RD\$	1,438,634.07	61,128,072
Proveedores Internacionales	39,163,252.92	16,929,948
Anticipos de Clientes por pagar	1,492,108.31	14,868,681
Otras cuentas por pagar	295,671.57	11,157
Costos estimados	73,856,788.50	
	116,246,455.87	93,122,512

Las cuentas por pagar son producto de los bienes y servicios recibidos de terceros y que están pendiente de pago; estas deudas corrientes incluyen suplidores regulares, avances de clientes, entre otros.

9. ACUMULACIONES Y RETENCIONES POR PAGAR

Impuestos por Pagar	48,689,812	70,555,297
Seguridad Social	1,338,253	1,220,587
Infotep por Pagar	80,946	64,626
Bonificaciones por Pagar	13,092,060	9,405,880
	63,111,071	81,246,370

Los impuestos por pagar, es la suma de los impuestos sobre los resultados y los íbis.

Las acumulaciones contienen las retenciones y obligaciones con la Tesorería de la seguridad social.



IQTEK SOLUTIONS, S.R.L.
NOTAS A LOS ESTADOS FINANCIEROS



31 DICIEMBRE

2022

2021

10. DEUDA A CORTO PLAZO

Detalle de préstamos por pagar

Banco de Reservas (Línea de crédito)

	162,000,000	193,426,603
	162,000,000	193,426,603

Para el cierre año 2022 los préstamos a corto plazo (Línea de crédito Banco de Reservas RD\$162,000.00):
Préstamo No.9603655163 RD\$106,000,000.00 tasa de interés anual 6.35%

Para el cierre año 2021 los préstamos a corto plazo (Línea de crédito Banco de Reservas RD\$193,426,603):

Préstamo No.9603655163 RD\$106,000,000.00 tasa de interés anual 6.35%

Préstamo No.9603922817 RD\$ 77,000,000.00 tasa de interés anual 6.25%

Préstamo No.9604107775 USD182,422.00 registrado tasa de interés anual 4.00%

11. GASTOS DE MERCADEO Y VENTAS

Detalle de los gastos de ventas

Publicidad	10,144,385	782,082
Comisiones Por Venta	14,034,687	24,100,657
Eventos	3,739,017	0
Otros Gastos de Ventas	5,352,146	9,034,913
	33,270,235	33,917,652



Gastos propios del proceso de ventas.



IQTEK SOLUTIONS, S.R.L.
NOTAS A LOS ESTADOS FINANCIEROS



31 DICIEMBRE

2022

2021

12. GASTOS GENERALES Y ADMINISTRATIVOS

Detalle de los Gastos generales

Sueldos	163,741,904	76,697,197
Salario de Navidad	8,325,403	8,123,033
Seguridad Social	12,243,831	10,592,395
Atenciones a Empleados	2,907,311	5,230,741
Infotep	1,050,536	950,129
Seguro Medico	3,798,563	4,440,766
Entrenamiento y Capacitación	1,236,200	6,871,338
Uniformes	236,571	51,402
Cuotas, Clubes y Membresías	1,370,583	3,569,679
Honorarios Profesionales	35,904,951	38,901,366
Seguros Generales	3,808,280	2,536,432
Servicios de mensajería	79,253	60,006
Suministros de Oficina	378,626	482,097
Gastos Legales	3,489,770	3,084,760
Gastos de viajes y dietas	3,593,659	1,218,623
Comunicaciones	2,393,415	1,388,713
Prestaciones Laborales	245,837	2,062,629
Combustibles y Lubricantes	6,755,689	5,744,810
Donaciones	5,651,366	125,556
Servicios de Seguridad	1,396,140	1,020,792
Energía Eléctrica	1,591,428	1,266,661
Agua y Basura	274,239	66,853
Reparación y Mantenimiento de Activos	4,260,079	2,805,966
Alquiler de Local	5,869,929	5,527,068
Gastos generales y administrativos	9,627,968	16,071
Otros Gastos	21,877,439	2,191,360
	<u>302,108,991</u>	<u>183,026,443</u>

Beatriz Henríquez Sone



Beatriz Henríquez Sone



R

ESTOS ESTADOS FINANCIEROS HAN SIDO PREPARADOS DE LOS LIBROS Y REGISTROS DE LA COMPAÑIA DESPUES DE HABERSE EFECTUADO TODOS LOS AJUSTES NECESARIOS EN ELLOS Y REPRESENTAN LOS ESTADOS FINALES DEL PERIODO QUE SE ESTA EXAMINANDO.

IQTEK SOLUTIONS, S.R.L.
NOTAS A LOS ESTADOS FINANCIEROS



31 DICIEMBRE
2022 2021

13. OTROS INGRESOS

Al 31 de Diciembre los otros ingresos se detallan como sigue:

Recibido programa de incentivos de suplidores	811,486	0
Diferencia cambiaria	11,640,512	
Intereses ganados certificados y movimiento de cuentas bancarias	3,727,327	8,524,191
Otros ingresos	3,235,449	0
	<u>19,414,775</u>	<u>8,524,191</u>

Los incentivos recibidos, representan los reembolsos en efectivo que realizan los principales suplidores basados en sus programas de incentivos por cumplimiento de cuotas y volúmenes vendidos. Los intereses ganados son productos de certificados financieros y movimiento de las cuentas bancarias.

14. GASTOS FINANCIEROS

Al 31 de Diciembre detalle de los gastos financieros:

Intereses sobre préstamos	16,531,341	0
Comisiones y cargos bancarios	6,914,584	8,524,191
	<u>23,445,925</u>	<u>8,524,191</u>

Gastos financieros de los financiamientos obtenidos y las comisiones, y cargos bancarios producto de la operatividad financiera



IQTEK SOLUTIONS, S.R.L.
Estados Financieros
Al 31 de diciembre del 2021/2020
(Con el informe de los auditores independientes)



Beatriz Henríquez Sone



[Handwritten signature]

IQTek Solutions, S.R.L.
Índice de los Estados Financieros
31 de Diciembre del 2021/2020
Tabla de Contenido



	Página (s)
Informe de los Auditores Independientes.....	1-2
Estados de Situación Financiera.....	3
Estados de Resultados.....	4
Estados de Cambio de Capital.....	5
Estados de Flujo de Efectivo.....	6
Notas a los Estados Financieros.....	7-15

Beatriz Henríquez



P



INFORME DE AUDITORES INDEPENDIENTES

Al Consejo de administración y Accionistas de:
IQTEK SOLUTION S.R.L.

Opinión

Hemos auditado los estados financieros que se acompañan de la Compañía IQTEK SOLUTION S.R.L. (la Compañía), los cuales comprenden el estado de situación financiera al 31 de diciembre de 2021 y 2020, así como los estados de resultados, de cambios en el patrimonio y de flujos de efectivo por el año terminado en esa fecha y las notas, que comprenden un resumen de las principales políticas de contabilidad y otra información explicativa.

En nuestra opinión, los estados financieros presentan razonablemente, respecto de todo lo importante la situación financiera de la Compañía IQTEK SOLUTION S.R.L. al 31 de diciembre del 2021, el resultado de sus operaciones, los cambios en el patrimonio neto y los flujos de efectivo, por el año terminado en esa fecha, de conformidad con las Normas Internacionales de Información Financiera (NIIF) y/o principios contables establecidos por el Instituto de Contadores Públicos Autorizados de la República Dominicana (ICPARD) en su resolución 002 acta 2010-04.

Fundamento de la opinión

Efectuamos nuestra auditoría de conformidad con las Normas Internacionales de Auditoría. Nuestras responsabilidades de acuerdo con dichas normas se describen más adelante en la sección *Responsabilidades del auditor en relación con la auditoría de los estados financieros*, de nuestro informe. Somos independientes de la Compañía, de acuerdo con el Código de Ética para Profesionales de la Contabilidad del Consejo de Normas Internacionales de Ética para Contadores (Código de Ética del IESRA), junto con los requerimientos de ética emitidos por el Instituto de Contadores Públicos Autorizados de la República Dominicana que son aplicables a nuestra auditoría de los estados financieros en la República Dominicana, y hemos cumplido con las demás responsabilidades éticas de conformidad con esos requerimientos. Consideramos que la evidencia de auditoría que hemos obtenido proporciona una base suficiente y apropiada para nuestra opinión de auditoría.

Responsabilidad de la administración y de los responsables del gobierno de la Compañía en relación con los estados financieros

La administración es responsable de la preparación y presentación razonable de los estados financieros de conformidad con la Norma Internacional de Información Financiera, así como del control interno que la administración considere necesario para permitir la preparación de estados financieros libres de desviaciones materiales, ya sea debido a fraude o error.

En la preparación de los estados financieros, la administración es responsable de evaluar la capacidad de la Compañía de continuar como un negocio en marcha y revelar, según corresponda, los asuntos relacionados con negocio en marcha y el uso de la base de contabilidad de negocio en marcha, a menos que la administración tenga la intención de liquidar la Compañía o de cesar sus operaciones, o bien no tenga otra alternativa razonable.

Los encargados del gobierno de la Compañía son responsables de la supervisión del proceso de reporte de información financiera de la Compañía.





Nuestros objetivos son obtener una seguridad razonable de que los estados financieros, considerados en su conjunto, están libres de errores materiales, ya sea debido a fraude o error, así como, emitir un informe de auditoría que contiene nuestra opinión. Seguridad razonable es un alto grado de seguridad, pero no garantiza que una auditoría realizada de conformidad con las Normas Internacionales de Auditoría siempre detectará un error material cuando exista. Los errores pueden deberse a fraude o error y se consideran materiales si, individualmente o en su conjunto, podría esperarse razonablemente que influyan en las decisiones económicas de los usuarios, con base en los estados financieros.

Como parte de una auditoría de conformidad con las Normas Internacionales de Auditoría, aplicamos nuestro juicio profesional y mantenemos una actitud de escepticismo profesional durante toda la auditoría. Nosotros también:

- Identificamos y evaluamos los riesgos de desviaciones materiales en los estados financieros, ya sea debido a fraude o error, diseñamos y aplicamos procedimientos de auditoría para responder a dichos riesgos y obtenemos evidencia de auditoría suficiente y adecuada para proporcionar una base para nuestra opinión. El riesgo de no detectar un error material debido a fraude es más elevado que en el caso de un error material debido a error, ya que el fraude puede implicar colusión, falsificación, omisiones deliberadas, manifestaciones erróneas o la elusión del control interno.
- Obtenemos un entendimiento del control interno relevante para la auditoría con el propósito de diseñar procedimientos de auditoría que sean apropiados en función de las circunstancias, pero no con la finalidad de expresar una opinión sobre la efectividad del control interno de la Compañía.
- Evaluamos que las políticas contables aplicadas son apropiadas, la razonabilidad de las estimaciones contables y las correspondientes revelaciones presentadas por la administración.
- Concluimos sobre lo apropiado del uso, por la administración, de la base de contabilidad de negocio en marcha y, con base en la evidencia de auditoría obtenida, concluimos sobre la existencia o no de una incertidumbre material relacionada con hechos o con condiciones que pueden generar dudas significativas sobre la capacidad de la Compañía para continuar como negocio en marcha. Si concluimos que existe una incertidumbre material, es requerido que llamemos la atención en nuestro informe de auditoría sobre la información correspondiente revelada en los estados financieros o, si tales revelaciones no son apropiadas, que expresemos una opinión modificada. Nuestras conclusiones se basan en la evidencia de auditoría obtenida hasta la fecha de nuestro informe de auditoría. Sin embargo, hechos o condiciones futuras pudieran ocasionar que la Compañía no pueda continuar como un negocio en marcha.
- Evaluamos la presentación general, la estructura y el contenido de los estados financieros, incluyendo la información revelada, y si los estados financieros representan las transacciones y eventos subyacentes de manera que logren una presentación razonable.

Nos comunicamos con los responsables del gobierno de la Compañía en relación con, entre otros asuntos, el alcance y la oportunidad de la auditoría planificada los hallazgos significativos de la auditoría, incluyendo cualquier deficiencia significativa del control interno que identificamos en el transcurso de la auditoría.

Atentamente,



FRAMER & ASOCIADOS
REGISTRO ICPARD 400 2-15

IQTEK SOLUTIONS, S.R.L.
BALANCE GENERAL
VALORES EN RD\$



ACTIVO

31 DICIEMBRE

2021

2020

ACTIVOS CIRCULANTES:

Efectivo y equivalentes de efectivo (Nota 2)	272,075,266	166,006,509
Documentos y cuentas por cobrar (Nota 3)	318,776,498	167,290,419
Inventario (Nota 4)	117,180,523	237,937,728
Gastos Pagados por Adelantado (Nota 5)	90,700,836	124,616,407
Total de activos circulantes	798,733,123	695,851,062

MOBILIARIO Y EQUIPO, NETO (Nota 6)

	5,156,270	14,936,044
--	-----------	------------

INVERSIONES (Nota 7)

	109,961,473	91,868,468
	913,850,866	802,655,574

PASIVOS Y PATRIMONIO DE ACCIONISTAS:

PASIVOS CIRCULANTES:

Cuentas por pagar (Nota 8)	93,122,512	91,155,832
Acumulaciones y retenciones por pagar (Nota 9)	81,246,370	60,651,511
Deuda corto plazo (Nota 10)	193,426,603	166,589,352
Total de pasivos corrientes	367,795,485	318,396,695

PATRIMONIO DE LOS ACCIONISTAS

Acciones comunes con valor nominal de RD\$1,000 cada una. Autorizadas, emitidas y en circulación 6000	60,000,000	60,000,000
Reserva Legal	6,000,000	6,000,000
Ganancias Retenidas	418,258,879	288,164,796
Resultados del Periodo	61,796,502	130,094,083
Total patrimonio de los accionistas	546,055,381	484,258,879
	913,850,866	802,655,574



Las notas a los estados financieros son parte integral de los mismos



IQTEK SOLUTIONS, S.R.L.
ESTADOS DE BENEFICIO NETO
VALORES EN RD\$



31 DICIEMBRE

	2021	2020
INGRESOS	1,252,160,592	1,691,286,073
COSTOS DE VENTAS	<u>(922,915,658)</u>	<u>(1,252,706,757)</u>
Beneficio bruto	329,244,934	438,579,316
GASTOS DE OPERACIONES:		
Gastos de Ventas (Nota 11)	(33,917,652)	(32,197,333)
Gastos generales y administrativos (Nota 12)	(183,026,443)	(188,118,406)
Gastos de Depreciación y Amortización	<u>(9,001,223.46)</u>	<u>(8,169,750)</u>
Beneficio en Operaciones	<u>103,299,615</u>	<u>210,093,828</u>
OTROS INGRESOS (GASTOS):		
Otros Ingresos (Nota 13)	8,524,191	2,600,881
Intereses y comisiones pagadas	<u>(17,765,203)</u>	<u>(16,209,058)</u>
Beneficio antes de bonificaciones	<u>94,058,603</u>	<u>196,485,650</u>
BONIFICACIONES	<u>(9,405,860)</u>	<u>(18,274,577)</u>
Beneficio antes de impuesto sobre la renta	<u>84,652,743</u>	<u>178,211,073</u>
IMPUESTO SOBRE LA RENTA	<u>(22,856,240)</u>	<u>(48,116,990)</u>
Beneficio neto	<u>61,796,502</u>	<u>130,094,083</u>

Las notas a los estados financieros son parte integral de los mismos



Beatrix Sone

[Handwritten signature]



[Handwritten signature]

IQTEK SOLUTIONS, S.R.L.
ESTADOS DE FLUJOS DE EFECTIVO 31 DICIEMBRE
Valores en RD\$

ACTIVIDADES OPERATIVAS:

	2021	<u>2020</u>
Efectivo recibido (pagado) por:		
Cientes por ventas, cobros y otros	1,109,198,704	1,685,818,657
Inventario	120,757,206	(63,093,957)
Gastos Pagados por Adelantado	33,915,571	(19,710,351)
Acumulaciones por pagar	20,594,859	(136,813,119)
A suplidores por compras, gastos y otros pagos	(1,187,920,377)	(1,534,999,205)
Prestamos por pagar	<u>26,837,251</u>	<u>104,530,088</u>
Efectivo neto provisto (usado) por las actividades operativas	<u>123,383,213,57</u>	<u>35,732,112</u>

ACTIVIDADES DE INVERSION :

Inversión en Acciones	(18,093,005)	29,567,230
Adquisición de mobiliario y equipo	<u>778,551</u>	<u>(609,097)</u>
Efectivo neto usado en las actividades de inversión	<u>(17,314,454)</u>	<u>28,948,133</u>

ACTIVIDADES DE FINANCIAMIENTO:

Deuda a largo plazo	0.00	(30,342,881)
Aportes para futura capitalización	0.00	(17,000,000)
Capital	0.00	20,000,000
Reserva Legal	0.00	2,000,000
Ganancias Retenidas	<u>0.00</u>	<u>(74,011,604)</u>
Efectivo neto provisto en las actividades financieras	<u>0.00</u>	<u>(RD\$99,354,484)</u>

AUMENTO NETO EN EL EFECTIVO Y EQUIVALENTES DE EFECTIVO	106,068,759	(34,674,240)
--	-------------	--------------

EFFECTIVO NETO Y EQUIVALENTES DE EFECTIVO al inicio del año	<u>166,006,509</u>	<u>200,680,747</u>
---	--------------------	--------------------

EFFECTIVO NETO Y EQUIVALENTES DE EFECTIVO al final del año	<u>RD\$272,075,266</u>	<u>RD\$166,006,509</u>
--	------------------------	------------------------

INFORMACION SUPLEMENTARIA DE FLUJOS DE EFECTIVO

Efectivo pagado por intereses y comisiones	<u>RD\$17,765,203</u>	<u>RD\$16,209,058</u>
--	-----------------------	-----------------------

Las notas a los estados financieros son parte integral de los mismos







ESTOS ESTADOS FINANCIEROS HAN SIDO PREPARADOS DE LOS LIBROS Y REGISTROS DE LA COMPAÑIA DESPUES DE HABERSE EFECTUADO TODOS LOS AJUSTES NECESARIOS EN ELAS Y REPRESENTAN LOS ESTADOS FINALES DEL PERIODO QUE SE ESTA EXAMINANDO. 5/15

IQTEK SOLUTIONS, SRL

Conciliación de la Utilidad Neta con el Efectivo Neto (Usado y previsto por las Actividades de Operaciones)
Valores en RD\$

	31 DICIEMBRE	
	2021	2020
UTILIDAD NETA DEL AÑO	61,796,502	130,094,083
Partidas que no requirieron uso de efectivo:		
Gasto de Depreciación	9,001,223	8,169,750
	<u>9,001,223</u>	<u>RD\$8,169,750</u>
CAMBIOS NETOS EN ACTIVOS Y PASIVOS		
(Aumento) Disminución en:		
Cuentas por cobrar	(151,486,080)	(8,068,297)
Inventarios	120,757,206	(63,093,957)
Cuentas por pagar	1,986,880	20,623,914
Gastos Pagados por Adelantado	33,915,571	(19,710,351)
Acumulaciones por pagar	20,594,859	(136,813,119)
Prestamos por pagar	26,837,251	104,530,088
	<u>RD\$52,585,489</u>	<u>(RD\$102,531,721)</u>
EFFECTIVO NETO PROVISTO (USADO) EN LAS ACTIVIDADES OPERATIVAS	<u>RD\$123,383,213</u>	<u>RD\$35,732,112</u>

Las notas a los estados financieros son parte integral de los mismos



Handwritten signature in blue ink.

Handwritten signature in blue ink.



Handwritten signature in blue ink.

IQTEK SOLUTIONS, S.R.L.
 ESTADO DE CAMBIOS EN EL PATRIMONIO DE LOS ACCIONISTAS
 POR LOS AÑOS TERMINADOS AL 31 DICIEMBRE DE 2021 Y 2020
 VALORES EN RD\$

Detalle	Cantidad de Acciones	Valor por Accion	Capital Pagado	Reserva Legal	Resultados Acumulados	Total Patrimonio
BALANCES al 31 de diciembre del 2020	60,000	RD\$1,000	60,000,000	6,000,000	418,258,879	484,258,879
Resultado del ejercicio 2021	0	0	0	0	61,796,502	61,796,502
BALANCES al 31 de diciembre del 2021	60,000	RD\$1,000	60,000,000	6,000,000	480,055,381	RD\$546,055,381

Las notas a los estados financieros son parte integral de los mismos.



Handwritten signature in blue ink.



Handwritten signature in blue ink.



ESTOS ESTADOS FINANCIEROS HAN SIDO PREPARADOS POR LOS LIBROS Y REGISTROS DE LA COMPAÑIA DESPUES DE HABERSE EFECTUADO TODOS LOS AJUSTES NECESARIOS EN ELLOS Y REPRESENTAN LOS ESTADOS FINALES DEL PERIODO QUE SE ESTA EXAMINANDO.

IQTEK SOLUTIONS, S.R.L.
NOTAS A LOS ESTADOS FINANCIEROS
AL 31 DE DICIEMBRE DE 2021 Y 2020

ENTIDAD

IQTEK SOLUTIONS, S.R.L. fue constituida bajo las leyes de la República Dominicana en fecha 1 de marzo del 2012, iniciando sus operaciones comerciales en fecha 26 de marzo del mismo año.

La empresa tiene como objetivo principal la venta y/o comercialización de productos de tecnología, entre otras actividades relacionadas a su objeto principal.

La Empresa tiene sus oficinas administrativas y comerciales en la calle Gafa #8 Arroyo Hondo Viejo Santo Domingo, D.N.



1. PRINCIPALES POLITICAS DE CONTABILIDAD

Base de Presentación

Los estados financieros adjuntos han sido obtenidos de los registros contables de la Compañía y se presentan de acuerdo con las Normas Internacionales de Información Financiera (NIIF), adoptadas por el Instituto de Contadores Públicos Autorizados de la República Dominicana y emitidas por la Junta de Normas Internacionales de Contabilidad (IASB) por sus siglas en inglés; de forma que muestren la imagen fiel del patrimonio, la situación financiera y los resultados de la Compañía.

Mobiliario y Equipo y su Depreciación

El mobiliario y el equipo están registrados al costo de adquisición. Los desembolsos correspondientes a las adiciones o mejoras importantes son capitalizados y los reemplazos, mantenimientos y reparaciones menores son cargados a gastos en el momento en que estos se incurren. En el momento en que los mobiliarios y equipos son retirados o se dispone de ellos de otra manera, el costo o valor de mercado y la depreciación acumulada es removida de las cuentas y si resulta una ganancia o pérdida esta se incluye en el resultado de operaciones del ejercicio correspondiente. La depreciación es computada sobre el estimado de años de vida útil de los activos empleando el método de línea recta.



IQTEK SOLUTIONS, S.R.L.
NOTAS A LOS ESTADOS FINANCIEROS
AL 31 DE DICIEMBRE DE 2021 Y 2020

1.

Un detalle del estimado de vida útil de dichos activos, es como sigue:

	Años	Porcentaje
Mobiliarios y equipos	4	25%
Otros activos	7	15%
Mejoras en propiedades	5	20%



Ingresos y Gastos

Los ingresos son reconocidos siguiendo el metodo de lo devengado y los gastos se reconocen en el momento en que estos son causados o incurridos.

Uso de Estimaciones

La preparacion de los estados financieros de conformidad con Normas Internacionales de Informacion Financiera (NIIFs), requiere que la Gerencia efectue estimaciones y presunciones que afectan los montos reportados de activos y pasivos. Por consiguiente, los montos reportados en los estados financieros pudieran diferir de las estimaciones hechas por la Gerencia de la Compania.

Moneda en que se Expresan las Cifras

Las cifras que aparecen en los estados financieros al 31 de diciembre del 2021 y 2020 están expresadas en pesos Dominicanos. Los activos y pasivos en monedas extranjeras fueron traducidos a su equivalente en pesos Dominicanos, usando las tasas de cambio del mercado de divisas. A la fecha de los estados financieros, que según informaciones del Banco Central de la República Dominicana eran de RD\$57.1413 y RD\$58.1131.

Beneficios de Empleados



A partir del 1ero de mayo del 2003, entró en vigencia la Ley General de Pensiones en la República Dominicana No.87-01, que establece el Sistema Dominicano de Seguridad Social y la parte relativa al Plan de Pensiones relacionado con los riesgos de vejez (Cesantía por edad avanzada), discapacidad, supervivencia, enfermedad, maternidad, infancia y el de riesgos laborales que entro en vigencia el 1ero. de marzo del año 2004. Con esta ley se establece una contribución patronal equivalente al 70% de la contribución total establecida entre un 16% y 20% del sueldo bruto de cada empleado, cuando se combinen el seguro familiar de salud y el seguro por vejez.

ESTOS ESTADOS FINANCIEROS HAN SIDO PREPARADOS DE LOS LIBROS Y REGISTROS DE LA COMPAÑIA DESPUES DE HABERSE EFECTUADO TODOS LOS AJUSTES NECESARIOS EN ELLOS Y REPRESENTAN LOS ESTADOS FINALES DEL PERIODO QUE SE ESTA EXAMINANDO.



IQTEK SOLUTIONS, S.R.L.
 NOTAS A LOS ESTADOS FINANCIEROS
 AL 31 DE DICIEMBRE DE 2021 Y 2020



1.

El empleador público o privado es responsable de inscribir al afiliado, notificar los salarios efectivos y los cambios de estos, retener los aportes y remitir las contribuciones a la Tesorería de la Seguridad Social en el tiempo establecido por la ley y sus normas complementarias. Conforme a esta Ley el empleador aportará el 0.40% del salario cotizable para cubrir el fondo de Solidaridad Social del Sistema Provisional y el 100% del seguro de Riesgos Laborales.

Prestaciones Sociales

Las regulaciones locales requieren a los patronos el pago de prestaciones sociales a los empleados que sean cancelados sin causa justificada y por otros motivos indicados en el Código de Trabajo. La Empresa no realiza provisión por ese concepto, sino que se registra directamente al gasto en el momento en que ocurre el despido.

Valor Razonable de los Instrumentos Financieros

Conforme a las estipulaciones de la Norma Internacional, -Revelaciones Acerca del Valor Razonable de los Instrumentos Financieros- (NIC No.39), las estimaciones del valor razonable son efectuadas en un momento en dado, basadas en informaciones relevantes del mercado sobre los instrumentos financieros.

Hasta ahora la Compañía no ha emitido instrumentos financieros para propósitos especulativos o de intercambio, ni tampoco requiere de la nivelación de derivados, en el entendido de que no existe un mercado de instrumentos financieros. El valor estimado razonable de los instrumentos financieros esta basado en el entendimiento acerca de las condiciones económicas, los riesgos característicos de ciertos instrumentos financieros y otros factores.

Efectivo y equivalentes de efectivo

Para propósitos del estado de flujos de efectivo, la Empresa considera como equivalentes de efectivo, todas las inversiones en certificados de depósitos y otros valores realizables a tres meses o menos.



IQTEK SOLUTIONS, S.R.L.
NOTAS A LOS ESTADOS FINANCIEROS



2021

2020

2. EFFECTIVO Y EQUIVALENTE DE EFFECTIVO

El detalle de efectivo y equivalentes a efectivo, es como sigue:

Efectivo en Caja	30,000	30,000
Bancos Comerciales	216,767,102	112,461,498
Certificado Financiero Promerica	55,278,163	53,515,010
	<u>272,075,266</u>	<u>166,006,509</u>

Saldo del efectivo producto del movimiento de las operaciones propias de la empresa y certificado financiero.

3. CUENTAS POR COBRAR

La composición de las cuentas por cobrar es como sigue:

Clientes	272,205,801	147,876,037
Funcionarios y Empleados	31,351,471	16,779,399
Cuentas por Cobrar relacionados	15,219,226	2,634,983
	<u>318,776,498</u>	<u>167,290,419</u>

Los terminos de crédito establecidos son 50% con la orden y 50% con la entrega, en casos especiales como son los proyectos hay un porcentaje negociado con la implementación y cierre del proyecto; y 30 días en los casos regulares.

4. INVENTARIO

Al 31 de Diciembre los costos de los inventarios se detallan como sigue:

Equipos, Softwares y Accesorios de Tecnología	115,875,821	236,664,542
Equipos prestados	1,304,702	1,276,187
	<u>117,180,523</u>	<u>237,940,728</u>

El inventario de la empresa es tecnología tanto en equipos, softwares y accesorios, la empresa no maneja stock de inventario, trabaja por pedido, por lo que no hay lugar para la obsolescencia.



IQTEK SOLUTIONS, S.R.L.
NOTAS A LOS ESTADOS FINANCIEROS

75

31 DICIEMBRE

2021 2020

5. GASTOS PAGADOS POR ADELANTADO

La composición de las cuentas por cobrar es como sigue:

Poliza de Seguro	1,278,433	
Anticipo ISR (1.5%)	45,429,202	33,394,767
Impuesto Retenido por Instituciones del Estado	29,073,069	69,585,488
Fianzas y Depósitos	14,347,054	11,731,470
Pagos Anticipados a Suplidores	573,078	0
ISR ir-2	0	9,904,682
	90,700,836	124,616,407



La partida de gastos pagados por adelantado contiene todas las partidas que representan los bienes y servicios pagados y que están pendiente de recibir de terceros.

6. MOBILIARIO Y EQUIPO

El mobiliario y equipos consisten de:

31 de diciembre de 2021	Total	Oficina	Transporte	Otros Activos
Balance Inicial	48,527,181	15,641,067	15,592,564	15,293,549
Adquisiciones	2,026,785	1,143,793	0	882,992
Balance Final	48,553,967	16,784,861	15,592,564	16,176,542
Depreciación Acumulada:				
Balance Inicial	(31,591,137)	(10,551,855)	(12,001,353)	(9,037,929)
Gasto del Período	(11,806,559)	(4,671,865)	(3,591,210)	(3,543,484)
Balance Final	(43,397,697)	(15,223,720)	(15,592,563)	(12,581,413)
Propiedad, Mobiliarios y Equipos-Neto	5,156,270	1,561,140	1	3,595,129
31 de diciembre de 2020				
Balance Inicial	45,561,815	14,675,701	15,592,564	15,293,549
Adquisiciones	965,367	965,367	0	0
Balance Final	46,527,181	15,641,067	15,592,564	15,293,549
Depreciación Acumulada:				
Balance Inicial	(23,065,117)	(6,847,438)	(12,001,353)	(4,216,326)
Gasto del Período	(8,526,020)	(3,704,417)	0	(4,821,603)
Balance Final	(31,591,137)	(10,551,855)	(12,001,353)	(9,037,929)
Propiedad, Mobiliarios y Equipos-Neto	14,936,044	5,089,213	3,591,211	6,255,620



[Handwritten signature]

El valor de los activos registrados al costo y su depreciación indicando la disminución del valor de los mismos y el agotamiento de la vida útil al 31 de diciembre del 2021.



[Handwritten signature]

31 DICIEMBRE
2021 2020

7. INVERSIONES

Descripción de las inversiones realizadas:

			
Iqtek Puerto Rico		14,031,660	14,031,660
Iqtek Guatemala		39,148,493	22,747,561
Iqtek Panamá		24,114,037	24,114,037
Consultec Srl		18,536,172	18,536,172
Estrela Telecom		2,270,000	2,270,000
Iqtek Inc		7,068,266	7,068,266
Iqtek Honduras		366,912	0
Iqtek El Salvador		2,888,129	2,888,129
Iqtek Jamaica		1,530,700	212,643
Iqtek Trinidad y Tobago		7,104	0
		<u>109,961,473</u>	<u>91,868,468</u>

Con la finalidad de diversificación, explotación de potenciales mercados y fortalecimiento en la región Iqtek Solutions SRL ha invertido en estas empresas; Iqtek Solutions Puerto Rico, Iqtek Panamá, Iqtek Guatemala, Consultec, Honduras, El Salvador, Trinidad y Tobago, Digital Change en Jamaica, en la inversión Iqtek Solutions Srl es la dueña absoluta de cada una de ellas, ya que ha invertido cien por ciento (100%) en cada una, capital financiero y humano, para propusarlas.

8. CUENTAS POR PAGAR

Detalle de las Cuentas por pagar

Proveedores Locales RD\$	61,126,072	33,539,500
Proveedores Internacionales	16,929,948	52,773,442
Anticipos de Clientes por pagar	14,868,681	1,920,279
Tarjetas de crédito corporativas	186,654	87,043
Otras cuentas por pagar	11,157	2,835,568
	<u>93,122,512</u>	<u>91,155,832</u>

Las cuentas por pagar son producto de los bienes y servicios recibidos de terceros y que están pendiente de pago; estas deudas corrientes incluyen suplidores regulares, avances de clientes, entre otros.

9. ACUMULACIONES Y RETENCIONES POR PAGAR

Impuestos por Pagar			70,555,297	43,429,057
Seguridad Social			1,220,587	1,144,058
Infotep por Pagar			64,626	78,397
Bonificaciones por Pagar			9,405,860	16,000,000
			<u>81,246,370</u>	<u>60,651,511</u>

Los impuestos por pagar, es la suma de los impuestos sobre los resultados y los itbis.

Las acumulaciones contienen las retenciones y obligaciones con la Tesorería de la seguridad social.





10. DEUDA A CORTO PLAZO

Detalle de préstamos por pagar

	31 DICIEMBRE	
	2021	2020
Banco BHDLEON RD (Línea de crédito)	0	15,655,422
Banco Popular (Línea de crédito)	0	44,933,930
Banco de Reservas (Línea de crédito)	193,426,603	106,000,000
	<u>193,426,603</u>	<u>166,589,352</u>

Para el cierre año 2021 los préstamos a corto plazo (Línea de crédito Banco de Reservas RD\$193,426,603);

Préstamo No.9603655163 RD\$106,000,000.00 tasa de interés anual 6.35%

Préstamo No.9603922817 RD\$ 77,000,000.00 tasa de interés anual 6.25%

Préstamo No.9604107775 USD182,422.00 registrado tasa de interés anual 4.00%

Al cierre período 2020 los préstamos con BHDLeon contienen DOP15,265,947.21, el Banco Popular contiene DOP (USD300,000.00 con tasas de interés anual 3.95%+DOP27,500,000.00 tasa 8% anual) y el Banco de Reservas DOP106,000,000.00 tasa de interés anual 11.95%.

11. GASTOS DE MERCADEO Y VENTAS

Detalle de los gastos de ventas

Publicidad	782,082	6,290,102
Comisiones Por Venta	24,100,857	17,986,315
Otros Gastos de Ventas	9,034,913	7,920,916
	<u>33,917,852</u>	<u>32,197,333</u>

Gastos propios del proceso de ventas.



Beoruk

	31 DICIEMBRE	
	2021	2020
12. GASTOS GENERALES Y ADMINISTRATIVOS		
Detalle de los Gastos generales		
Sueldos	76,697,197	74,733,003
Salario de Navidad	8,123,033	6,927,699
Seguridad Social	10,592,395	8,629,497
Atenciones a Empleados	5,230,741	3,454,982
Infotep	950,129	754,576
Seguro Medico	4,440,766	3,158,281
Entrenamiento y Capacitación	6,871,338	725,919
Uniformes	51,402	2,825
Cuotas, Clubes y Membresías	3,569,679	434,469
Honorarios Profesionales	36,901,366	23,882,194
Seguros Generales	2,536,432	5,429,643
Servicios de mensajería	60,006	139,566
Suministros de Oficina	482,097	680,324
Gastos Legales	3,084,760	6,434,454
Gastos de viajes y dietas	1,218,623	1,918,634
Comunicaciones	1,388,713	2,125,904
Prestaciones Laborales	2,062,629	4,245,055
Combustibles y Lubricantes	5,744,810	5,092,397
Donaciones	125,556	6,349,113
Servicios de Seguridad	1,020,792	983,256
Energía Eléctrica	1,266,661	1,182,840
Agua y Basura	66,853	50,040
Reparación y Mantenimiento de Activos	2,805,966	959,293
Alquiler de Local	5,527,068	5,427,409
Gastos de aseo y limpieza	16,071	13,740
Otros Gastos	2,191,360	24,383,274
	183,026,443	188,118,406



Beatrix Sone



13. OTROS INGRESOS

Al 31 de Diciembre los otros ingresos se detallan como sigue:

Intereses ganados certificados y movimiento de cuentas bancarias	8,524,191	2,600,881
	8,524,191	2,600,881

Los incentivos recibidos, representan los reembolsos en efectivo que realizan los principales suplidores basados en sus programas de incentivos por cumplimiento de cuotas y volúmenes vendidos. Los intereses ganados son productos de certificados financieros y movimiento de las cuentas bancarias.



Beatrix Sone



Documentación Técnica

Beatriz H. S.



SANTO DOMINGO

Calle Gala #8
Arroyo Hondo Viejo
809 - 540 - 4250
ventas@iqtek.com.do

www.iqteksolutions.com





Propuesta de valor

"ADQUISICIÓN DE EQUIPOS, SOLUCIONES, COMPONENTES Y ACCESORIOS TECNOLÓGICOS PARA EL FORTALECIMIENTO E IMPLEMENTACIÓN DE LA LEY DE USO DE MEDIOS DIGITALES DEL PODER JUDICIAL"

Cliente: Consejo del Poder Judicial (CPJ)

Licitación Pública Nacional No. LPN-CPJ-15-2023



Agosto 2023



Manuel J. J.



Revisión del documento

Versión	Revisión	Fecha	Autor(es)	Nota
1	1	05/07/2023	Franklin Abreu	Elaboración del documento

Confidencialidad



El Consejo del Poder Judicial (CPJ) (en lo adelante EL CLIENTE) e IQTEK SOLUTIONS (en lo adelante IQTEK) acuerdan no divulgar el contenido de esta documentación de servicios profesionales y suministro de equipos a terceras partes a menos que no sean empleados de EL CLIENTE o IQTEK (colectivamente como LAS PARTES) con necesidad específica de conocer su contenido, en cuyo caso dichas personas deberán comprometerse a no revelar la información confidencial relacionada con el proyecto que figura en el presente documento.

Uso exclusivo

LAS PARTES acuerdan que el contenido de este documento es de uso exclusivo de dichas partes, para el consumo técnico, administrativo y comercial de referencia para los servicios presentados por IQTEK, las configuraciones, despliegue y trabajos sugeridos por IQTEK en las facilidades de EL CLIENTE.

La finalidad de este documento es ilustrativa, el mismo no puede ser tomado como referencia por ninguna de LAS PARTES como instrumento o soporte para ningún tipo de alcance o contrato de proyectos futuros.



Tabla de Contenido



IQTEK SOLUTIONS	6
Sobre nosotros	6
Once (11) años dedicados a servir	7
Nuestras oficinas	8
Nuestras Soluciones	9
IQDIGITAL CHANGE	11
IQC YBERSOC	13
SERVICIOS PROFESIONALES	15
Resumen ejecutivo	17
Solución Propuesta	18
Componentes de la solución propuesta	18
Lote 1, ítem 1: Microcomputadora completa, incluyendo doble monitor y accesorios	20
Producto: ThinkCentre M70q Gen 3.....	20
Monitor.....	21
Soporte para monitor dual.....	22
Tabla de cumplimiento.....	23
Lote 1, ítem 2: Monitores de 24"	25
Producto: Lenovo Legion Y25g-30.....	25
Tabla de cumplimiento.....	26
Lote 2, ítem 1: UPS (1,000 VA)	27
Producto: Forza UPS HT Interactivo 1000VA.....	27
Tabla de cumplimiento.....	28
Lote 3, ítem 1: TV Smart 75"	30
Producto:.....	30
Tabla de cumplimiento.....	31
Lote 3, ítem 2: TV Smart 55"	32
Producto:.....	32
Tabla de cumplimiento.....	33
Lote 3, ítem 3: Transmisor HDMI Ethernet	34
Producto:.....	34
Tabla de cumplimiento.....	35





Lote 4, ítem 1: Auriculares USB	36
Producto: Logitech H570e.....	36
Tabla de cumplimiento	37
Lote 4, ítem 2: Cámara WEB Full HD	38
Producto: Logitech Cámara WEB Brio Ultra HD.....	38
Tabla de cumplimiento	39
Lote 4, ítem 3: Memoria RAM 8GB	40
Producto: Patriot Signature Premium DDR4 8GB.....	40
Tabla de cumplimiento	41
Lote 4, ítem 4: Disco Duro de estado Sólido	42
Producto: SanDisk Ultra 3D SSD 500GB.....	42
Convertidor de disco	43
Tabla de cumplimiento	44
Lote 5: Solución de audiovisual, cámaras robóticas, amplificación, captura de audio, transcripción y transmisión en (30) salones de audiencias del Poder Judicial	45
Ítem 1 – (60) Bocinas Amplificadas (activas).....	45
Tabla de cumplimiento	46
Ítem 2 – (30) Consolas Digital (Mixer).....	47
Tabla de cumplimiento	48
Ítem 3 – (210) Micrófonos cuello de ganso Conexión XLR con base montable	49
Tabla de cumplimiento	50
Ítem 4 – (30) Micrófonos Inalámbrico	51
Tabla de cumplimiento	52
Ítem 5 – (300) Adaptadores de Audio a LAN (30).....	53
Tabla de cumplimiento	53
Ítem 6 – (30) Cámaras Robóticas FULL HD.....	54
Tabla de cumplimiento	55
Notas Importantes:	56
Lote 6, ítem 1: Solución integral tecnológica para (22) Salones de audiencias pequeños, se debe incluir componentes de sistema acústico, micrófonos fijos e inalámbricos, cámaras y gestión de equipos vía remota	57
Req. A.2 Salones Audiencias	57
Req. A.3 – (44) Cámaras Robóticas FULL HD.....	61
Req. A.4 – (198) Micrófonos cuello de ganso Conexión XLR con base mountable	62
Notas Importantes:	¡Error! Marcador no definido.
Lote 6, ítem 2: Solución integral tecnológica para (3) salones de audiencias grandes, se debe incluir componentes de visualización, sistema acústico, micrófonos fijos e inalámbricos, cámaras y gestión de equipos vía remota	66
Req. B1.Solución integral para la adecuación Tecnológica de los 3 Salones de audiencias grandes del nuevo Palacio de Justicia SDE, debe incluir componentes de visualización, sistema acústico, micrófonos fijos e inalámbricos, cámaras y gestión de equipos vía remota; ¡Error! Marcador no definido.	

[Handwritten signature]



Req. B.2 Proveer una solución de pantallas fijas para visualización de documentos y audiencias virtuales: Dotar cada uno de los estrados de las salas con 7 pantallas para la presentación de documentos y pruebas digitales:.....	;	Error! Marcador no definido.
Req. B1.....	;	Error! Marcador no definido.
Req. B.2 Proveer una solución de pantallas fijas para visualización de documentos y audiencias virtuales: Dotar cada uno de los estrados de las salas con 7 pantallas para la presentación de documentos y pruebas digitales:.....		67
Req. B.3 Solución de acústica de amplificación de audio mediante la instalación de bocinas especializadas con anulación de ecos optimizadas de acuerdo con la sala y administrables mediante un sistema de gestión.....		68
Req. B.4 Sistema compuesto por 4 cámaras robóticas de alta resolución 4K NDI-HX o equivalente, compatible con Windows 10/11 y con capacidad de ser utilizadas tanto para uso con Microsoft Teams como para la trasmisión a medios digitales.....		71
Req. B.5 Sistema de microfonía cuello de ganso para diez (10) participantes montados en los estrados dentro de la sala y tres (3) micrófonos inalámbricos extras, integrados a los demás componentes conforme a la parametrización de proyección de audio, el audio de los micrófonos debe escucharse en la sala completa y además en los sistemas de conferencias, colaboración y prensa.....		72
Notas Importantes:.....		76

Lote 7, ítem 1: Solución tecnológica del Centro Híbrido Digital del nuevo Palacio de Justicia de Santo Domingo Este, debe incluir componentes audiovisuales y tecnológicos de vanguardia.....

Lote 7, ítem 1: Solución tecnológica del Centro Híbrido Digital del nuevo Palacio de Justicia de Santo Domingo Este, debe incluir componentes audiovisuales y tecnológicos de vanguardia.....		77
Req. A.2 Proveer soluciones de pantallas fijas en diferentes áreas del centro para visualización de documentos, presentaciones, audiencias virtuales, capacitaciones.....		77
Req A.2 Pantallas Centro Híbrido.....		78
Req A.3 20 computadoras todo en uno, para que el usuario pueda utilizar las diferentes plataformas judiciales digitales.....		79
Req A.4 Solución de acústica de amplificación de audio mediante la instalación de bocinas especializadas con anulación de ecos optimizadas de acuerdo con la sala y administrables mediante un sistema de gestión.....		82

Condiciones Generales de la Oferta.....		88
Forma de Pago.....		88
Tiempo de entrega.....		88
Validez de la Oferta.....		89





IQTEK SOLUTIONS

Sobre nosotros

Somos una consultora tecnológica con presencia regional en Guatemala, El Salvador, Panamá, Puerto Rico, Jamaica, Trinidad y Tobago y sede en República Dominicana, que apuesta por una cultura que fomenta el uso de la tecnología para hacer más productivas y eficaces a las empresas.

IQTEK ayuda a las organizaciones de todos los sectores a tener éxito en su evolución digital, que implica transformar modelos de negocio, optimizar la experiencia de los clientes y de los ciudadanos, y mejorar la capacidad de innovación de los equipos de trabajo.

OBJETIVO

Ofrecer soluciones de tecnologías de información y comunicaciones confiables, fundamentadas en nuestras alianzas estratégicas con los líderes mundiales de la industria; así como el equipo técnico con los más altos estándares de capacitación, profesionalidad y enfoque en servicios del área para ofrecer una ventaja competitiva.

MISIÓN

Convertirnos en los proveedores y asesores de confianza de nuestros clientes, para de esta manera ofrecerles soluciones de tecnologías de la información y comunicaciones de alta calidad mundial aprovechando nuestra vasta experiencia, conocimiento y las soluciones tecnológicas con los fabricantes líderes del mercado.

VISIÓN

Ser la empresa líder de la región en la oferta de soluciones de tecnologías de la información, de comunicación y gestionados por proveedores. Además, ser reconocidos por brindar con un equipo profesional con especialistas certificados en las diferentes soluciones que proveemos y las certificaciones de mayor prestigio de la región.





IQtek
SOLUTIONS

86



"IQTEK SOLUTIONS es una organización con una impresionante capacidad de adaptabilidad con una comprensión ergonómica del entorno empresarial en constante cambio".

Industry Era, 10 Best CEOs of 2020.

Once (11) años dedicados a servir

Con más de 11 años de presencia en el mercado, IQTEK tiene como misión el éxito de nuestros clientes. Nos mueve la satisfacción del logro de las metas alcanzadas, siempre apostando por la tranquilidad de nuestros clientes apoyados en soluciones confiables y seguras. A lo largo de nuestra historia hemos venido innovando de forma disruptiva para estar a la vanguardia de la industria, aplicando los más altos estándares, personal capacitado y un equipo motivado por servir.





Nuestras oficinas

Nuestro compromiso es con el éxito de nuestros clientes, es por esto por lo que contamos con presencia regional en todo el Caribe y Centroamérica.

Hemos desarrollado proyectos de impacto regional tanto para el sector público como para el sector privado. Contamos con un equipo dedicado para atender sus necesidades.





IQtek
SOLUTIONS



Nuestras Soluciones

Beatriz Sone

Contamos con un amplio portafolio dinámico de soluciones de tecnologías de la información y comunicaciones disponible para cubrir todas sus necesidades. Tenemos una capacidad técnica-consultiva y una red de aliados importantes, que nos permiten ofrecer soluciones tecnológicas completas para su tranquilidad y continuidad de negocio. En IQTEK entendemos sus necesidades, es por esto que nuestro portafolio está adaptado a sus necesidades.

Credenciales

Contamos con las más altas certificaciones del mercado, así como premios y logros de la región para nuestro equipo de tecnología, servicio al cliente, soporte, SOC y NOC.

Contamos con soluciones en áreas de:

- ✓ Digital Ready Infrastructure
- ✓ Business Transformation
- ✓ Software Services
- ✓ IT Services





Espacio físico

Todas nuestras soluciones están basadas en la optimización del desempeño, espacio y disponibilidad de servicio, en IQTEK proveemos soluciones integradas que modernizan su infraestructura física. Contamos un portafolio amplio de soluciones de infraestructura física para Datacenter, Cuarto de TI y Cuartos Críticos, incluyendo componentes, servicios y software para arquitecturas tradicionales, hiper convergencia y arquitecturas de TI customizadas.

INFRAESTRUCTURA

Contamos con soluciones para el Centro de Datos, la nube privada, pública o híbrida, así como para las iniciativas tecnológicas de hardware y de software. Somos expertos en, Hiperconvergencia, IoT, Seguridad, Colaboración, Contact Center, Nube, IVR, Redes, Data Center.

TRANSFORMACION DIGITAL

Contamos con una fábrica de software para sus necesidades de transformación, nuestra experiencia se destaca en Robotic Process Automation, Inteligencia Artificial, Fintech, Big Data, Customer Experience, Chatbot, Omnicanalidad, Digital Sales, Software Factory, Open Baking, Microservicios.

CIBERSEGURIDAD

Nuestro Security Operation Center (SOC) le brinda todas las herramientas para mantenerse seguro, en adición contamos con soluciones tales como: Endpoints, Visibilidad de Infraestructura, Automatización de Aseguramiento, Capacitación.



IQDIGITAL CHANGE



“La transformación digital es un proceso imparable, acelerado por las empresas nativas digitales que se incorporan al mercado y que ofrecen facilitar la relación con sus clientes, para conseguir excelencia en los niveles de satisfacción.”

IQTEK ha diseñado un modelo que evalúa la madurez en la digitalización de las organizaciones en las diferentes industrias para brindar en cada caso, de manera personalizada y de acuerdo con las necesidades concretas, la estrategia que deben seguir estas para hacer de la tecnología una ventaja competitiva, en donde la arquitectura tecnológica se convierte en una plataforma de transformación digital asociada a aceleradores de innovación, como el Internet de las Cosas o la Inteligencia Artificial.

IQDigitalChange es una plataforma de transformación inteligente que combina servicios tecnológicos especializados con asesoramiento personalizado para que cualquier organización tenga un crecimiento exponencial.





Software Factory

Nuestros servicios permiten alinear las estrategias del negocio con los requerimientos de desarrollo de aplicaciones en sus iniciativas de transformación digital, a través del uso de metodologías ágiles las cuales nos permiten elaborar soluciones centradas en la experiencia del usuario, otorgando la flexibilidad de trabajar con múltiples tecnologías las cuales nos permiten adaptarnos a las preferencias tecnológicas de nuestros clientes.

- Arquitecturas empresariales de Microservicios
- Desarrollo de microservicios, APIs y soluciones de fábrica de servicios, de integración, desarrollo de portales y aplicaciones web
- Proceso de entrega y desarrollo continuo (DevOps)
- Desarrollo de aplicaciones empresariales
- Aseguramiento de calidad y pruebas automatizadas
- Diseño y desarrollo de aplicaciones móviles híbridas y nativas
- Desarrollo de aplicaciones para wearables
- Data Analytics/Big Data

“Creamos experiencias y soluciones digitales que permiten acelerar sus iniciativas de transformación digital”





Nuestra misión es la prevención, detección y gestión de los incidentes que afectan a las instituciones contra los delincuentes cibernéticos que intentan poner en riesgo sus activos de información estratégicos.

Contamos con servicios gestionados en tiempo real para la detección y defensa de situaciones de ataques externos y/o internos respecto a la seguridad de la Institución.



Fortalezas

- ✓ Alianza estratégica con TIC DEFENSE
- ✓ Motores de ciber patrullaje
- ✓ Presencia global y alimentación de información de amenazas en múltiples países
- ✓ Equipo de respuesta inmediata
- ✓ Personal certificado
- ✓ Infraestructura de ciberseguridad propia
- ✓ Plataformas propias de ciber inteligencia
- ✓ Aliados a las principales agencias de ciberseguridad nacionales e internacionales
- ✓ Apegados a estándares nacionales e internacionales: PCI, ISO 27001, COBIT, ISO 3100, NIST, OWASP, Cloud



SERVICIOS PROFESIONALES

Ofrecemos nuestros servicios profesionales a demanda para el diseño, configuración, soporte, mantenimiento y administración de la base instalada, diseñados para cubrir las diferentes necesidades para garantizar la continuidad de su negocio,

Nuestro departamento de servicios cuenta con personal capacitado y certificado bajo los más importantes fabricantes y entidades certificadoras independientes de la industria



IQSERVICE

Nuestros ingenieros a su disposición, contamos con diferentes paquetes de servicios profesionales ajustados a su medida para responder a sus necesidades de servicios de implementación. Nuestro personal capacitado puede apoyarlo en la configuración de nuevas funcionalidades, instalación de nuevas soluciones, actualización de plataformas o cualquier otra necesidad.

IQCARE

Este servicio está diseñado para garantizar el soporte por especialistas capacitados en las diferentes plataformas que representamos. IQCARE se basa en soporte sobre los sistemas de Hardware y Software de Nuestros Clientes. IQCARE cuenta con distintos planes que se adaptan a las diferentes necesidades de acuerdo con el tamaño de su empresa.

IQMANAGE

Nuestra oferta de servicios administrados, Brindamos administración efectiva de la plataforma tecnológica de su empresa con personal capacitado y certificado con las más altas certificaciones del mercado. Nuestro personal experimentado garantiza el éxito de sus metas, garantizando la operatividad de su plataforma, delegándonos la gestión y permitiéndole mantener su foco en el negocio.



Resumen ejecutivo

Consejo del Poder Judicial (CPJ)



El Poder Judicial es uno de los tres poderes del Estado que conforman el gobierno de la nación. Su función consiste en administrar justicia, de manera gratuita, para decidir sobre los conflictos entre personas físicas o morales, en derecho privado o público, en todo tipo de procesos, juzgando y haciendo ejecutar lo juzgado. Su ejercicio corresponde a los tribunales y juzgados determinados por la ley.

El Poder Judicial goza de autonomía funcional, administrativa y presupuestaria otorgada por la Constitución y por la Ley Núm. 46-97, del 18 de febrero de 1997, modificada por la Ley núm. 194-04, del 28 de julio de 2004. El presupuesto del Poder Judicial, juntamente con el Ministerio Público, será de por lo menos un 4.10% de los ingresos internos incluyendo los ingresos adicionales y los recargos establecidos en el Presupuesto de Ingresos y Ley de Gastos Públicos, y se distribuye de la manera siguiente: un 65% del 4.10 corresponderá a la Suprema Corte de Justicia y un 35% corresponderá al Ministerio Público.





Solución Propuesta

Componentes de la solución propuesta

En nuestra propuesta estaremos participando en los siguientes ítems, ofertando una solución que satisface los requerimientos técnicos y funcionales solicitados por El Cliente para este proyecto.

A continuación, los requerimientos del cliente:

Lotes	Ítems	Descripción	Cantidad
1	1	Microcomputadora completa, incluyendo doble monitor y accesorios	1,618
	2	Monitores de 24"	300
2	1	UPS (1,000 VA)	1,000
3	1	TV Smart 75"	22
	2	TV Smart 55"	15
	3	Transmisor HDMI Ethernet	38
4	1	Auriculares USB	100
	2	Cámara WEB Full HD	100
	3	Memoria RAM 8GB	300
	4	Discos duros de estado sólido (SSD) 500GB	300
5	1	Solución de audiovisual, cámaras robóticas, amplificación, captura de audio, transcripción y transmisión en (30) salones de audiencias del Poder Judicial.	1
6	1	Solución integral tecnológica para salones de audiencias pequeños, se debe incluir componentes de sistema acústico, micrófonos fijos e inalámbricos, cámaras y gestión de equipos vía remota.	22
	2	Solución integral tecnológica para (3) salones de audiencias grandes, se debe incluir componentes de visualización, sistema acústico, micrófonos fijos e inalámbricos, cámaras y gestión de equipos vía remota.	3

7	1	Solución tecnológica del Centro Híbrido Digital del nuevo Palacio de Justicia de Santo Domingo Este, debe incluir componentes audiovisuales y tecnológicos de vanguardia.	1
---	---	---	---

A continuación, los componentes suministrados por IQtek, los cuales satisfacen o exceden los requisitos del cliente:



Beatriz Henríquez Soriano

R



Lote 1, ítem 1: Microcomputadora completa, incluyendo doble monitor y accesorios

Producto: ThinkCentre M70q Gen 3

Descripción: ThinkCentre M70q Gen 3, Intel® Core™ i5-12400T, 1x 16GB SO-DIMM DDR4-3200, 512GB SSD M.2 2280, Intel® UHD Graphics 730, Windows 11 Pro-español.

Número de parte: 11T4003TFJ

Garantía: Tres (3) años en sitio directa con el fabricante.

Cantidad: Mil seiscientos dieciocho (1,618) unidades.



Ilustración 1 - Think Centre M70q Gen 3 parte frontal.

Cada equipo incluye los siguientes periféricos:

- Montaje VESA para monitor
- Combo teclado y mouse inalámbrico en español latinoamerica



En conjunto a este equipo estamos incluyendo en nuestra propuesta lo siguiente:

Monitor

Producto: ThinkVision T24i-30

Descripción: ThinkVision T24i-30, 23.8 pulgadas, IPS, WLED, 60Hz, 16:9, 1920x1080, tiempo de respuesta 4ms, 16.7 millones de colores soportados, anti-reflejo, 1x HDMI@ 1.4, 1x DP 1.2, 1x VGA.

Número de parte: 63CFMAR1LA

Garantía: Tres (3) años directa con el fabricante.

Cantidad: Tres mil doscientos treinta y seis (3,236) unidades.



Ilustración 2 – Monitor Lenovo ThinkVision T24i-30 parte frontal

Cada equipo incluye el siguiente accesorio:

- Cable HDMI
- Cable USB-A a USB-B



Beatriz Sor



Soporte para Monitor Dual

Producto: Brazo de montaje Ergotech para 2 monitores

Descripción: Brazo de montaje Ergotech para monitor - Altura ajustable - Compatible con 2 pantallas - Soporte de pantalla de 17" a 32" - Capacidad de carga de 39,60 lb - 75 x 75, 100 x 100 - Compatible con montaje VESA.

Número de parte: ALINEAR-2-SLV

Garantía: Un (1) año directo con el fabricante.

Cantidad: Mil seiscientos dieciocho (1,618) unidades.



Ilustración 3 - Brazo de montaje Ergotech.



Beatriz Soriano

R





Tabla de cumplimiento

Especificaciones requeridas	Especificaciones ofertadas	Cumple
Tipo de Equipo: OEM (Fabricante de Equipo Original)	Tipo de Equipo: OEM (Fabricante de Equipo Original)	✓
Sistema Operativo: Windows 11 Pro-español	Sistema operativo: Windows 11 Pro-Español	✓
Memoria RAM: 16 GB (1 x 16 GB) DDR4 mínimo	Memoria RAM: 1x 16GB SO-DIMM DDR4-3200	✓
Disco Duro: 512GB M2 SSD mínimo.	Almacenamiento: 512GB SSD M.2 2280 PCIe 4.0x4 NVMe Opal 2.0	✓
Conectividad WIFI: 802.11 B/G/N mínimo	WLAN: Intel AX201, 11ax 2x2 Bluetooth 5.1	✓
Conectividad LAN: Ethernet 10/100/1000 Mbps Mínimo	Ethernet: integrado de 100/1000 Mbps	✓
Puertos Externos: (2) USB 2.0 y (2) USB 3.0	Puertos frontales: <ul style="list-style-type: none"> • 1x USB 3.2 Gen 2 • 1x USB 3.2 Gen 2 (Always On y 5V@2.1A de carga) • 1x USB-C 3.2 Gen 1 (suporta transferencia de datos y 5V@0.9A de carga) • 1x audífonos, micrófono combo Jack 3.5mm Puertos Traseros: <ul style="list-style-type: none"> • 1x HDMI 2.1 TMDS • 1x DisplayPort 1.4 • 1x USB 2.0 • 1x USB 3.2 Gen 1 • 2x USB 3.2 Gen 2 • 1x Ethernet (RJ-45) 	✓
Puertos de Video: (1) HDMI / (1) Display Port, mínimo	Puertos de video: <ul style="list-style-type: none"> • 1x HDMI 2.1 TMDS • 1x DisplayPort 1.4 	✓
Case: Micro CPU colo Negro	<ul style="list-style-type: none"> • Factor de forma: Tiny • Dimensiones (Ancho x Profundidad x Altura): 179 x 182.9 x 36.5 mm • Color del case: negro 	✓
Accesorios: Incluir Base de montura en monitor para el micro CPU	Accesorios: montaje VESA para montura en monitor	✓



Handwritten signature or mark.

Mouse y Teclado inalámbrico: Incluir que sea de la misma marca del CPU ofertado	Se incluye combo teclado y mouse inalámbrico en español latinoamericana	✓
Incluir dos (2) monitores: Incluir que sea de la misma marca y color	Se incluyen dos (2) monitores por cada Tiny CPU de la marca Lenovo modelo ThinkVision T24i-30 de color negro	✓
Tecnología de los monitores: LED	Tecnología de los monitores: WLED	✓
Tamaño de Pantalla: 24 pulgadas, mínimo	Tamaño de pantalla: 23.8 pulgadas	✓
Resolución: 1920x1080, 16:9, mínimo	Resolución: 1920x1080 Proporción de aspecto: 16:9	✓
Tipo de Pantalla: IPS	Panel de pantalla: In-Plane Switching (IPS)	✓
Funcionalidad de pantalla: Antirreflejos	Las pantallas incluyen la funcionalidad de antirreflejos	✓
Gama de colores: Cobertura de color sRGB del 99%	Gama de colores: 99% sRGB	✓
Puertos de Entrada: (1) HDMI, 1 DisplayPort, mínimo, (incluir cable HDMI)	<p>Puertos de video:</p> <ul style="list-style-type: none"> • 1x HDMI 1.4 • 1x DisplayPort 1.2 • 1x VGA <p>Puertos USB:</p> <ul style="list-style-type: none"> • 4x USB 3.2 Gen 1 • 1x USB-B 3.2 Gen 1 <p>Cables de video incluidos:</p> <ul style="list-style-type: none"> • 1x Cable HDMI • 1x Cable USB-A a USB-B 	
Accesorios de los monitores: Incluir Soporte para monitor dual: soporte de monitor doble, montaje VESA (75 x 75 x 100 x 100), brazo de doble monitor para pantallas compatibles con VESA de 17 pulgadas a 32 pulgadas, soporte de escritorio para monitor de movimiento completo con movimiento de resorte.	Se incluye brazo de montaje Ergotech para monitor - Altura ajustable - Compatible con 2 pantallas - Soporte de pantalla de 17" a 32" - Capacidad de carga de 39,60 lb - 75 x 75, 100 x 100 - Compatible con montaje VESA.	✓
Garantía: directamente del fabricante: 3 años	Garantía directa con el fabricante de tres (3) años.	✓

Nota: Para obtener más información sobre el producto, favor consultar hoja de datos (datasheet) anexo.

Lote 1, ítem 2: Monitores de 24"

Producto: Lenovo Legion Y25g-30

Descripción: Lenovo Legion Y25g-30, 24.5", IPS, WLED, 16:9, 1920x1080, 16.7 millones de colores, 400 nits, 99% sRGB, antirreflejo, 3x USB 3.2 Gen 1, 1x USB-C® 3.2 Gen 1, 1x USB-B 3.2 Gen 1, 2x HDMI® 2.0, 1x DP 1.4, 1 x Audio Combo (3.5 mm).

Número de parte: 66CCGAC1US

Garantía: Tres (3) años directa con el fabricante.

Cantidad: Trescientos (300) unidades.



Ilustración 4 - Lenovo Legion Y25g-30 parte frontal





Tabla de cumplimiento

Especificaciones requeridas	Especificaciones ofertadas	Cumple
Tipo de panel: Panel IPS de 24"	Tipo de panel: In-Plane Switching (IPS) de 24.5"	✓
Tipo de puertos: (1) HDMI 2.0	Conectores de video: <ul style="list-style-type: none">• 2x HDM 2.0• 1x DisplayPort (DP) 1.4	✓
Resolución de pantalla: 1920 x 1080 a 60 Hz	Resolución: 1920x1080 Tasa de refresco: 240Hz (HDMI 2.0) / 360Hz (DP 1.4)	✓
Resolución de contraste: típica de 1000:1	Relación de contraste: 1000:1	✓
Brillo típico: 400 cd/m ²	Brillo: 400 nits	✓
Puertos adicionales: Concentrador USB 3.0 incorporado Conector de audio de 3,5 mm	Puertos USB: <ul style="list-style-type: none">• 3x USB 3.2 Gen 1• 1x USB-C 3.2 Gen 1• 1x USB-B 3.2 Gen 1 Conector de audio: 1x audio combo (3.5mm)	✓
Características: Misma marca del Micro CPU ofertado en el Lote #1	Monitor marca Lenovo al igual que el CPU ofertado en el Lote #1	✓
Garantía: Garantía local del fabricante 1 año.	Garantía: Tres (3) años directa con el fabricante.	✓

Beatriz Sone

Nota: Para obtener más información sobre el producto, favor consultar hoja de datos (datasheet) anexo.



R

Lote 2, ítem 1: UPS (1,000 VA)**Producto: Forza UPS HT Interactivo 1000VA**

Descripción: Forza UPS HT Interactivo 1000VA, 600W, 12 salidas NEMA 5-15R, Pantalla LCD de estado, 120V de escritorio.

Número de parte: HT-1000LCD

Garantía: Tres (3) años y límite de dos (2) años en las baterías.

Cantidad: Mil (1,000) unidades.



Ilustración 5 - Forza UPS HT Interactivo 1000VA



Tabla de cumplimiento

Especificaciones requeridas	Especificaciones ofertadas	Cumple
<ul style="list-style-type: none"> • Rango de voltaje de 89-145V • Capacidad 1000VA • Topología Online o Interactiva • Factor de potencia mínimo de 0.5 • Regulación de voltaje (3) etapas • Tomas de salida (8) mínimo • Tomas con respaldo (4) a batería mínimo • Toma con sobretensión (4) Tomas mínimo • Características Estabilidad de frecuencia +/-1Hz • Características Selección de frecuencia automática • Características 30 minutos de autonomía para un computador y monitor mínimo • Pantalla Indicador LED visual, LCD • Características Función de arranque en frío • Tiempo de transferencia menor o igual a 4ms • Protección mínima de 200J • Cubierta de material termoplástico, retardador de llamas • Características Recarga automática. • Características Asegurar compatibilidad con planta e Inversor. <p>Garantía Dos (2) años de garantía local mínimo</p>	<p>Forza UPS HT Interactivo 1000VA</p> <ul style="list-style-type: none"> • Margen de tensión: 81-145VCA • Capacidad: 1000VA / 600W • Topología interactiva • Factor de potencia 0.6 • Regulación de tensión <ul style="list-style-type: none"> ◦ Regulación de tensión de 120V ◦ Función de elevación de 98V-106V ◦ Función de reducción de 120V-128V • Número total de salidas ocho (12) NEMA 5-15R <ul style="list-style-type: none"> ◦ Seis (6) salidas con respaldo de batería supresión de sobretensión ◦ Seis (6) salidas exclusivas contra sobretensión • Estabilidad de frecuencia: +/- 1Hz modo de batería • Frecuencia de entrada de 45-65Hz (detección automática) • Tiempo de autonomía de 32 minutos con computadora individual más monitor • Incluye pantalla de LCD de fácil lectura con luz de fondo azul que exhibe el voltaje de entrada y de salida, el estado de la batería, el nivel de carga y el estado de la UPS • Opción de arranque en frío incluida • Tiempo de transferencia de 2 a 4 ms • Protección de 510J 	<p style="text-align: center;">Cumple</p> <p style="text-align: center;">✓</p> <p style="text-align: center;">5430</p> <p style="text-align: center;">Santo Domingo, Rep. Dom.</p> <p style="text-align: center;"><i>Beatriz Henríquez</i></p> <p style="text-align: center;">  IQtek Solutions, S.R.L. RNC: 130878067 Santo Domingo, R.D. </p> <p style="text-align: center;"><i>R</i></p>



	<ul style="list-style-type: none">• Cubierta de plástico retardador de llamas• Carga automática incluida• Garantía: Tres (3) años y límite de dos (2) años en las baterías.	
--	---	--

Nota: Para obtener más información sobre el producto, favor consultar hoja de datos (datasheet) anexo.



Beatriz Soré



R

Lote 3, ítem 1: TV Smart 75"

Producto:

Descripción: Smart TV 75" 4K, TCL.

Número de parte: 85C645

Garantía: Un (1) año de garantía mínima

Cantidad: veintidós (22)

Link de producto: <https://www.tcl.com/latam/es/tvs/c645>



Beatríz Henríquez Sone



Ilustración 6 -

TCL QLED Smart TV
C645 | Vivid color, Vigorous life
65" 75" 85" 98" 107"

HiDolby | HDR | 120Hz Game Accelerator



P

Tabla de cumplimiento

Especificaciones requeridas	Especificaciones ofertadas	Cumple
75" Pulgadas Diseño de Marcos Reducidos Modelo 2021 en adelante	75" Pulgadas Diseño de Marcos Reducidos Modelo 2023	✓
QLED 1920 x 1080p mínimo	Tipo de tecnología Smart, UHD, QLED	✓
(4) HDMI, Incluir cable HDMI de 7 pies	Entradas HDMI 3S (HDMI2.1 *1 with ARC&eARC + HDMI2.0*2) HDMI2. 1 (eARC&ARC) Si, con Certificación HDMI2. 1(VRR) Si, hasta 1440P@120Hz HDMI2. 1(ALLM) Si	✓ <i>Monica J...</i>
LED, IPS, Ancho, 120 Hz mínimo	LED, IPS, Ancho, 120 Hz mínimo	✓
Dolby Digital Plus	Dolby Digital Plus	✓
Salida de sonido vía Óptica	Salida de sonido vía Óptica	✓
Servicio inteligente SMART TV	QLED 4K Google SMART TV	✓
LAN Ethernet 100/1000	LAN Ethernet 100/1000	✓
802.11 B/G/N mínimo	WiFi integrado b/g/n/ac 2.4G/5G	✓
Incluir base de brazo metálico, soporte de montaje en pared de TV articulado de movimiento completo	brazo metálico, soporte de montaje en pared de TV articulado de movimiento completo	✓
Un (1) año de garantía mínima	Un (1) año de garantía	✓

Nota: Para obtener más información sobre el producto, favor consultar hoja de datos (datasheet) anexo.



Lote 3, ítem 2: TV Smart 55"

Producto:

Descripción: Smart TV 55" 4K, TCL.

Número de parte: 85C645

Garantía: Un (1) año de garantía mínima

Cantidad: veintidós (15)

Link de producto: <https://www.tcl.com/latin/es/tx/c645>



Beatriz H.



Ilustración 7 -

TCL QLED Smart TV
C645 | Vivid color, Vigorous life
55" 75" 65" 85" 80"

Dolby Vision HDR10+ 120Hz Game Accelerator



P



Tabla de cumplimiento

Especificaciones requeridas	Especificaciones ofertadas	Cumple
75" Pulgadas Diseño de Marcos Reducidos Modelo 2021 en adelante	55" Pulgadas Diseño de Marcos Reducidos Modelo 2023	✓
QLED 1920 x 1080p minimo	Tipo de tecnologia Smart, UHD, QLED	✓
(4) HDMI, Incluir cable HDMI de 7 pies	Entradas HDMI 3S (HDMI2.1 *1 with ARC&eARC + HDMI2.0*2) HDMI2. 1 (eARC&ARC) Si, con Certificación HDMI2. 1(VRR) Si, hasta 1440P@120Hz HDMI2. 1(ALLM) Si	✓ <i>Beatrix Sone</i>
LED, IPS, Ancho, 120 Hz minimo	LED, IPS, Ancho, 120 Hz minimo	✓
Dolby Digital Plus	Dolby Digital Plus	✓
Salida de sonido vía Óptica	Salida de sonido vía Óptica	✓
Servicio inteligente SMART TV	QLED 4K Google SMART TV	✓
LAN Ethernet 100/1000	LAN Ethernet 100/1000	✓
802.11 B/G/N minimo	WiFi integrado b/g/n/ac 2.4G/5G	✓
Incluir base de brazo metálico, soporte de montaje en pared de TV articulado de movimiento completo	brazo metálico, soporte de montaje en pared de TV articulado de movimiento completo	✓
Un (1) año de garantía mínima	Un (1) año de garantía	✓

Nota: Para obtener más información sobre el producto, favor consultar hoja de datos (datasheet) anexo.



Lote 3, ítem 3: Transmisor HDMI Ethernet



Producto:

Descripción: Transmisor HDMI Ethernet

QIUB XCL Black 60m HDMI Extender, CAT 678 UTP, EDID Input Port DC 5V Power, 1080P, RJ45, Compatible con Blue-ray, Fire Stick, 200 pies

Número de parte: QIUB XCL

Garantía: Tres (3) meses de garantía mínimo

Cantidad: treinta y ocho (38)



Ilustración 8 -



Tabla de cumplimiento

Especificaciones requeridas	Especificaciones ofertadas	Cumple
Incluir: Emisor y Receptor	Emisor y Receptor	✓
196.9 ft a través del cable LAN CAT6/CAT7. mínimo	200 ft a través del cable LAN CAT6/CAT7	✓
HDCP 1.2/1.4; 4K/1080P/; 3D & - 36bit 24bit	HDCP 1.2/1.4; 4K/1080P/; 3D & - 36bit 24bit	✓
soporta audio PCM de 2 canales. Compatible con Dolby Digital/DTS paso directo si se copia EDID de los dispositivos de visualización correctos	soporta audio PCM de 2 canales. Compatible con Dolby Digital/DTS paso directo si se copia EDID de los dispositivos de visualización correctos	✓
Garantía Tres (3) meses de garantía mínimo	Tres (3) meses de garantía	✓

Nota: Para obtener más información sobre el producto, favor consultar hoja de datos (datasheet) anexo.

Manuel J. J.



R

Lote 4, ítem 1: Auriculares USB

Producto: Logitech H570e

Descripción: Logitech H570e, Micrófono con supresión de ruido ECM bidireccional, Procesamiento digital de señales (DSP), Protección contra sonidos superiores a 115 dBA y cable plano y flexible resiste enredos.

Número de parte: 981-000574

Garantía: Tres (3) meses de garantía directa con el fabricante.

Cantidad: Cien (100) unidades.



Manuel J.



R

Ilustración 9 – Auriculares USB Logitech H570e



Tabla de cumplimiento

Especificaciones requeridas	Especificaciones ofertadas	Cumple
Diseño de micrófono Boom flexible	Varilla de micrófono flexible	✓
Conexiones de tipo A 1 x USB.	Conexión de tipo 1x USB-A	✓
Nivel Máximo de Presión Sonora (SPL) 115 dB	Protección contra sonidos superiores a 115 dBA; conforme a la norma EN60950-1	✓
Dimensiones 6,5 x 6,8 x 2,0" / 16,5 x 17,3 x 5,1 cm (auriculares).	Dimensiones y peso: 165 x 172 x 50 mm, 111 g	✓
Color Negro	Color negro	✓
Características: Los auriculares, controles de respuesta/finalización, procesamiento de señal digital (DSP), protección auditiva, función de silencio, cancelación de ruido, control de volumen.	<ul style="list-style-type: none">• Controles integrados en el cable: respuesta/finalización de llamadas, silenciamiento/reactivación del sonido de las llamadas y ajuste del volumen mediante controles integrados en el cable.• Calidad de sonido: Procesamiento digital de señales (DSP)• Protección acústica• Estado de silenciamiento: Silenciamiento/reactivación de sonido de llamadas desde el controlador integrado en el cable. El LED rojo del controlador indica que el sonido está silenciado.• Tipo de micrófono: Micrófono con supresión de ruido ECM bidireccional.• Control integrado en el cable que permite subir o bajar el volumen.	✓
Garantía Tres (3) meses de garantía mínima	Garantía Tres (3) meses de garantía Directa con el fabricante	✓



Nota: Para obtener más información sobre el producto, favor consultar hoja de datos (datasheet) anexo.



Lote 4, ítem 2: Cámara WEB Full HD

Producto: Logitech Cámara WEB Brio Ultra HD

Descripción: Logitech Cámara WEB Brio Ultra HD, 4K (Ultra HD) a 30 fps, 1080p (Full HD) a 30 o 60 fps y 720p (HD) a 30, 60 o 90 fps, Campo de visión ajustable en diagonal de 65°, 78° o 90° (dFOV), Zoom digital 5x (Full HD), conexión por USB-A o USB-C.

Número de parte: 960-001105

Garantía: Un (1) año de garantía directa con el fabricante.

Cantidad: Cien (100) unidades.



Beatriz Henríquez



R

Ilustración 10 – Logitech Cámara WEB Brio Ultra HD



Tabla de cumplimiento

Especificaciones requeridas	Especificaciones ofertadas	Cumple
Color Negro.	Color negro	✓
Interfaz: USB 3.0	Cable USB 3.0, compatible con USB 2.0 y tipo C con adaptador de terceros (no incluido en la caja)	✓
Procesador tecnología de sensor infrarrojo.	Sensor con tecnología infrarroja para Windows (SDK disponible para integración de aplicación)	✓
Sensor de imagen Pixeles efectivos: 13	Cámara megapixel: 13	✓
Resolución de captura de video 1080p/30 o 60 FPS (hasta 1920 x 1080 pixeles).	Admite varias resoluciones: 4K (Ultra HD) a 30 fps, 1080p (Full HD) a 30 o 60 fps y 720p (HD) a 30, 60 o 90 fps	✓
Configuración de enfoque automático	Incluye óptica de gran nitidez con enfoque automático	✓
Características Control de obturador.	Controles de imagen con la aplicación Camera Settings	✓
Sistemas operativos compatibles Windows 10/11.	Compatible con <ul style="list-style-type: none">Windows 8 o posteriores 1 (Se requiere Windows 8.1 o posteriores para resoluciones superiores a 1080p)macOS 10.10 o posteriorChrome OS™	✓
Tecnología HDR para una imagen clara o superior	Corrección de iluminación automática RightLight™ 3 con HDR	✓
Garantía: 1 Año.	Garantía: 1 Año de garantía directa con el fabricante.	✓

Nota: Para obtener más información sobre el producto, favor consultar hoja de datos (datasheet) anexo.



Lote 4, ítem 3: Memoria RAM 8GB



Producto: Patriot Signature Premium DDR4 8GB

Descripción: Patriot Signature Premium DDR4 8GB (1x8GB) 3200MHz (PC4-25600) UDIMM con escudo térmico.

Número de parte: PSP48G320081H1

Garantía: Un (1) año de garantía Local

Cantidad: Trescientas (300) unidades.



Beatriz Henríquez

Ilustración 11 – Patriot Signature Premium DDR4 8GB





Tabla de cumplimiento

Especificaciones requeridas	Especificaciones ofertadas	Cumple
Capacidad: 8 GB DDR4	Patriot Signature Premium DDR4 8GB	✓
Frecuencia: 3200 MHz (PC4-25600)	Frecuencia: PC4-25600 (3200 MHz)	✓
Factor de forma: Módulo de memoria dual en línea sin búfer de 288 pines (UDIMM)	Factor de forma: Módulo de memoria en línea dual sin búfer de 288 pines (UDIMM)	✓
Tecnología: DDR4 sin búfer ECC	Tecnología: DDR4 sin búfer non-ECC	✓
Características: Escudo térmico de aluminio; cumplimiento con RoHS	Escudo térmico de aluminio; Cumplimiento con RoHS	✓
Garantía 1 año mínimo (local)	Un (1) año de garantía Local	✓

Nota: Para obtener más información sobre el producto, favor consultar hoja de datos (datasheet) anexo.



Lote 4, ítem 4: Disco Duro de estado Sólido

Producto: SanDisk Ultra 3D SSD 500GB

Descripción: SanDisk Ultra 3D SSD 500GB, SATA 3 (6 Gbit/s). Velocidades de lectura/escrituras secuenciales de hasta 560MB/s/510MB/s, tecnología 3D NAND., factor de forma 2.5 pulgadas.

Número de parte: SDSSDH3-500G-G26

Garantía: Un (1) año de garantía Local

Cantidad: Trescientas (300) unidades.



Beatriz Sorie



Ilustración 12 - SanDisk Ultra 3D SSD 500GB



En conjunto a este equipo estamos incluyendo en nuestra propuesta lo siguiente:

Convertidor de Disco

Producto: StarTech 2.5in SATA/ SAS SSD/ HDD a 3.5in SATA convertidor de disco duro

Descripción: 2.5 pulgadas SATA/ SAS a 3.5 pulgadas SATA convertidor de disco duro convierte un 2.5 pulgadas SATA o SAS disco duro (HDD) o unidad de estado sólido (SSD) en un factor de forma de 3,5 pulgadas SATA disco duro.

Número de parte: 25SATSAS35

Garantía: Un (1) año de garantía Local.

Cantidad: Trescientas (300) unidades.



Ilustración 13 – Startech convertidor de disco 2.5" a 3.5"



Beatriz Sorie



R

Tabla de cumplimiento

Especificaciones requeridas	Especificaciones ofertadas	Cumple
Capacidad de almacenamiento: 500GB	SanDisk Ultra 3D SSD 500GB	✓
Factor de forma: 2.5"/7MM	Factor de forma: 2.5 pulgadas (L x W x H: 69.95 x 100.5 x 7.00 mm)	✓
Interfaz: SATA III 6 Gb/s	Interfaz: SATA Revision 3.0 (6Gbit/s)	✓
Velocidad de lectura: Secuencial de hasta 560 MB/s mínimo	Velocidades de lectura/escrituras secuenciales de hasta 560MB/s/510MB/s	✓
Tecnología: SSD 3D NAND SATA	Tecnología: 3D NAND, SSD, SATA 3	✓
Incluye por cada disco: Convertidor de unidad de 2.5" a 3.5" Soporte disco duro interno de tarjeta SSD de estado sólido	Por cada disco de estado sólido se incluye: StarTech 2.5in SATA/ SAS SSD/ HDD a 3.5in SATA convertidor de disco duro.	✓
Garantía de 1 año mínimo (Local)	<ul style="list-style-type: none"> SanDisk Ultra 3D SSD 500GB: garantía de cinco (5) años. StarTech 2.5in SATA/ SAS SSD/ HDD a 3.5in SATA convertidor de disco duro: Un (1) año de garantía Local 	✓

Nota: Para obtener más información sobre el producto, favor consultar hoja de datos (datasheet) anexo.

Asesoría



P

Lote 5: Solución de audiovisual, cámaras robóticas, amplificación, captura de audio, transcripción y transmisión en (30) salones de audiencias del Poder Judicial.

Ítem 1 – (60) Bocinas Amplificadas (activas)

Cantidad: 60 Unidades

Modelo: TX310 ALTO

Link Producto:

<http://www.altoprofessional.com/products/print/tx310/>

El TX310 cuenta con diseños de 2 vías biamplificados, con un woofer de excursión larga y un controlador de compresión de titanio de 1 pulgada en una bocina de precisión. El diseño de bocina de la serie TX3 mejora el rendimiento de alta frecuencia y produce un patrón de radiación muy preciso de 90°HX 60°V, ideal para una cobertura de audiencia óptima.

La serie TX310 está alojada en gabinetes resistentes, livianos y fáciles de transportar. La forma trapezoidal permite colocar el monitor en posición vertical o en cuña y la rejilla de acero de tamaño completo brinda protección completa al conductor. Estos altavoces están construidos para un uso intensivo continuo. Agregue a eso un complemento completo de entradas/salidas y opciones de montaje y es fácil ver que el TX310 juega un papel indispensable en su desempeño.



Beatriz Henríquez



R

Características generales:

- Pico de 350 vatios (175 vatios de potencia continua de clase D)
- La bocina de 90 H x 60 V ofrece una mayor cobertura
- La parrilla completa brinda estilo y brinda protección para su inversión.
- Controlador LF de 10 pulgadas (254 mm), bobina móvil de 1,5 pulgadas (38,1 mm)
- Controlador de compresión HF de diafragma de titanio de 1 pulgada (25,4 mm)
- Diseño ligero y portátil para el funcionamiento del monitor principal o de cuña
- Conector de poste de altavoz estándar
- Diseño biamplificado con cruce activo de precisión y ecualizador
- Entrada de micrófono/línea XLR balanceada, salida de enlace y control de volumen
- Circuito de protección de sobrecarga y limitador analógico integrado
- Diseñado y ajustado en los EE. UU.



Tabla de cumplimiento

Especificaciones requeridas	Especificaciones ofertadas	Cumple
Amplificador Clase D de alta potencia	(175 vatios de potencia continua de clase D)	✓
300 watts o superior	Pico de 350 vatios	✓
116 dB	116 dB	✓
DH-1C Driver de compresión de titanio de.	controlador de compresión de titanio de 1 pulgada en una bocina de precisión	✓
Entrada Aux XLR y RCA	Entrada de micrófono XLR/línea balanceada, RCA.	✓
Salida XLR.	salida de enlace y control de volumen	✓
Incluir base de montaje en pared	base de montaje en pared	✓

Manuel J. J.



R

Ítem 2 – (30) Consolas Digital (Mixer)

Cantidad: 30 Unidades

Modelo: Depusheng MX8

MEZCLADOR DE 8 CANALES: El mezclador es excelente para la conectividad de múltiples dispositivos porque tiene 8 canales, compatible con la mayoría de los archivos de audio.

Ecualizador de 3 bandas ultramusical en todos los canales para imbuir las señales con una calidez increíble y un carácter musical detallado. La selección de alimentación fantasma de +48 V permite que el mezclador se use con micrófonos de condensador y micrófonos con cable.

CONEXIÓN BLUETOOTH:

capacidad de transmisión de música sin problemas ni cables directamente a las consolas; Mezcle todo tipo de dispositivos como teléfonos inteligentes con este mezclador de audio. Muy fácil de transmitir de forma inalámbrica todas las melodías de música a la mesa de mezclas desde Spotify o Pandora.

CONEXIÓN BLUETOOTH:

capacidad de transmisión de música sin problemas ni cables directamente a las consolas; Mezcle todo tipo de dispositivos como teléfonos inteligentes con este mezclador de audio. Muy fácil de transmitir de forma inalámbrica todas las melodías de música a la mesa de mezclas desde Spotify o Pandora.

- 8 canales de entrada de ruido ultra bajo y alto margen.
- Conectores combinados de alta calidad XLR/ Plug 1/4"
- Procesador digital FX24 bits/40k • Interfaz Bluetooth incorporada.
- Incluir capacidad de captura de audio via USB, compatible con PC o Mac.



PROFESSIONAL 8-INPUT RECORD EFFECT WITH BLUETOOTH MIXER

- ✓ Built-in DSP digital effects
- ✓ Eight multi-band EQs
- ✓ Support USB playback function
- ✓ 48V phantom power supply
- ✓ Three-stage equalizer adjustment

Beatriz H. S.



Tabla de cumplimiento



Especificaciones requeridas	Especificaciones ofertadas	Cumple
8 canales de entrada de ruido ultra bajo y alto margen	<p>MEZCLADOR DE 8 CANALES: El mezclador es excelente para la conectividad de múltiples dispositivos porque tiene 8 canales, compatible con la mayoría de los archivos de audio.</p> <p>Ecuilizador de 3 bandas ultramusical en todos los canales para imbuir las señales con una calidez increíble y un carácter musical detallado. La selección de alimentación fantasma de +48 V permite que el mezclador se use con micrófonos de condensador y micrófonos con cable.</p>	✓
Conectores combinados de alta calidad XLR/ Plug 1/4"	Conectores combinados de alta calidad XLR/ Plug 1/4"	✓
Procesador digital FX24 bits/40k	Procesador digital FX24 bits/40k	✓
Interfaz Bluetooth incorporada	Interfaz Bluetooth incorporada	✓
Incluir capacidad de captura de audio via USB, compatible con PC o Mac	GRABA Y CONECTA con PC: este delicado mezclador contiene una tarjeta de sonido USB y una interfaz de audio para grabar y conectar a tu MAC o PC, y puede funcionar con archivos de audio digital universal. La compatibilidad es asombrosa y puede ser utilizada por principiantes o aplicaciones profesionales de estudio	✓

Beatriz Song



Ítem 3 – (210) Micrófonos cuello de ganso Conexión XLR con base montable

Cantidad: 210 unidades

Modelo: POR-GM18CB

Link Producto: <https://www.boya-mic.com/product/by-gm18cb>

- Micrófono de cuello de cisne de condensador cardioide de alta calidad de 18”.
- Ofrecer un sonido claro e inteligible.
- Ideal para conferencias, videoconferencias, reuniones, etc.
- Cuello de cisne flexible de doble sección que facilita el uso y la colocación.
- Los indicadores LED integrados muestran el estado de funcionamiento en cualquier momento.
- Alimentado por batería 1.5 AAA o alimentación fantasma de 48V • Parabrisas de espuma incluido.



Especificación

Principio Acústico	Condensador
patrón polar	Cardioid
Respuesta frecuencia	50-16000Hz
Sensibilidad	-35±2dB(0dB=1V/Pa@1kHz)
Relación señal/ruido	75dB
Conector de salida	Conector XLR
Requisitos de energía	Batería AAA * Alimentación fantasma de 248 V
Tiempo de funcionamiento con batería	>168 Horas*(Batería AAA)
Material	ABS+PC
SPL máximo	110dB SPL
Dimensiones	Micrófono de cuello de ganso. Ø20 × 490 mm (0.8 × 19.3”), 141 × 116 × 41 mm (5.5 × 4.5 × 1.6”)
Peso del micrófono	597 g (21 onzas)



Handwritten signature

Tabla de cumplimiento

Especificaciones requeridas	Especificaciones ofertadas	Cumple
Condensador Cardioide	Condensador Cardioide	✓
Frecuencia 70-16000Hz	Frecuencia 60-16000Hz	✓
Tamaño 18 pulgadas flexible	Tamaño 18 pulgadas flexible	✓
Conexión XLR	Conexión XLR	✓
botón de Mute para privacidad	botón de Mute para privacidad	✓
Cuerpo metálico	Cuerpo metálico	✓



Beatriz Sone



Ítem 4 – (30) Micrófonos Inalámbrico

Cantidad: 30 unidades

Modelo: Shure BLX Wireles

Link Producto: https://content-files.shure.com/Pubs/BLX/BLX_Brochure.pdf

Sistemas inalámbricos Shure BLX

Combina sonido de calidad profesional con una configuración simple y una interfaz intuitiva para el rendimiento puede confiar nada más sacarlo de la caja. Construido con precisión y disponible en una variedad de dispositivos portátiles, lavalier, Configuraciones de instrumentos y auriculares, es la forma más accesible de controlar el escenario.

- Procesador de Señal Digital.
- Secuencia de sincronización Infrarroja.
- Rango de Frecuencia: 480-530MHz.
- Rango Dinámico: >90dB.
- Distorsión Harmónica: <0.1%
- Frecuencia Variable
- Bajo ruido de fondo
- Respuesta de frecuencia: 50 a 15,000 Atenuación de graves y medios brillantes.



BLX2 Handheld
Transmitter

BLX1 Bodypack
Transmitter



Tabla de cumplimiento

Especificaciones requeridas	Especificaciones ofertadas	Cumple
Procesador de Señal	Procesador de Señal	✓
Frecuencia 70-16000Hz	Frecuencia 70-16000Hz	✓
Tamaño 18 pulgadas flexible	Tamaño 18 pulgadas flexible	✓
Secuencia de sincronización Infrarroja	Secuencia de sincronización Infrarroja	✓
Rango de Frecuencia: 480-530MHz	Rango de Frecuencia: 480-530MHz	✓
Rango Dinámico: >90dB	Rango Dinámico: >90dB	✓
Distorsión Harmónica: <0.1%	Distorsión Harmónica: <0.1%	✓
Frecuencia Variable	Frecuencia Variable	✓
Bajo ruido de fondo	Bajo ruido de fondo	✓
Respuesta de frecuencia: 50 a 15,000	Respuesta de frecuencia: 50 a 15,000	✓
Atenuación de graves y medios brillantes	Atenuación de graves y medios brillantes	✓



Beatriz Henríquez



Ítem 5 – (300) Adaptadores de Audio a LAN (30)

Cantidad: 300 unidades

Modelo: GELRHONR

GELRHONR 1 par de cable adaptador XLR de 3 pines a RJ45 hembra, cable de extensión de conector de red XLR macho a RJ45, uso CAT5E/CAT6 Ethernet para controlador DMX-CON Series-1.1Ft

Este cable de extensión adaptador XLR de 3 pines a RJ45 para convertir DMX XLR de 3 pines a RJ45. Use un cable ethernet CAT-5 ordinario para hacer que un cable DMX512 se conecte directamente a cualquier XLR de 3 pines controlado por DMX512.

Material: plástico + PVC + metal

Longitud del cable: 13 pulgadas



Descripción:

1. Este adaptador puede usar cualquier cable Ethernet CAT-5 Y CAT-6 como cable DMX512.
2. Aplicación para la serie de controladores DMX-CON para tiras LED RGB. Estudios de grabación, amplificador, mezclador, equipo KTV, bandas y cualquier otra configuración de audio profesional.
3. Conecta y reproduce.

El paquete incluye:

- 1 cable de extensión adaptador XLR macho a RJ45 de 3 pines
- 1 cable de extensión adaptador XLR hembra a RJ45 de 3 pines

Beatriz Henríquez

P

Tabla de cumplimiento

Especificaciones requeridas	Especificaciones ofertadas	Cumple
XLR hembra 3 pines a RJ45	XLR hembra 3 pines a RJ45	✓
XLR macho a conector de red RJ45	XLR macho a conector de red RJ45	✓
compatible CAT5E/CAT6.	compatible CAT5E/CAT6.	✓



Ítem 6 – (30) Cámaras Robóticas FULL HD

Cantidad: 30 unidades

Modelo: Cámara Prisual 4K NDI PTZ HDMI/SDI/USB/IP y PoE

La cámara Prisual 4K NDI PTZ viene con la licencia oficial NDI HX2 certificada por Newtek, todo a través del uso de un solo cable cat5/6 de POE obtendrá control de energía, video de latencia ultrabaja y, gracias a NDI, el descubrimiento automático de la cámara hace que todo se una, lo que reduce el costo y el tiempo de configuración.

Super optics Cámara con zoom óptico 4K PTZ 20X, nueva generación de 1/1,8 pulgadas, el sensor Sony CMOS UHD de alta calidad de 8,4 millones de píxeles más grande, 4K (3840x2160) hasta 60 fps de calidad de imagen de resolución ultra alta, admite velocidad de transmisión y cubre resoluciones de 1080P, 720P.

La cámara Prisual 4K NDI PTZ utilizó tecnología avanzada de inteligencia artificial (AI) para rastrear automáticamente los sujetos en el marco, asegurando que permanezcan en focos y centrados incluso si se mueven, y capturan secuencias de video de alta calidad con una claridad y detalle sorprendentes.



Tabla de cumplimiento

Especificaciones requeridas	Especificaciones ofertadas	Cumple
Salida de video: NDI HX, 3G-SDI, HDMI.	NDI HX, 3G-SDI, HDMI .	✓
Salida de audio: NDI HX, HDMI	NDI HX, HDMI	✓
Formatos de video: 1080p: 60.	1080p: 60.	✓
zoom óptico de 20x	zoom óptico de 20x	✓
Codificación: H.264/H.265 NDI HX	H.264/H.265 NDI HX	✓
Entrada de audio: Mini XLR, entrada de audio estéreo de 3,5 mm (línea)	Entrada de audio: Mini XLR, entrada de audio estéreo de 3,5 mm (línea)	✓
Audio integrado: NDI, HDMI	NDI, HDMI	✓
Compatible: POE+ (IEEE 802.3 at)	POE+ (IEEE 802.3 at)	✓
Potencia directa: DC12V	Potencia directa: DC12V	✓
Consumo de energía: 8W	Consumo de energía: 8W	✓
Incluir base de montaje en techo/pared	Incluir base de montaje en techo/pared	✓
Incluir Adaptador de inyector PoE, inyector PoE+ Gigabit IEEE 802.3af/at. Compatible	Incluir Adaptador de inyector PoE, inyector PoE+ Gigabit IEEE 802.3af/at. Compatible	✓

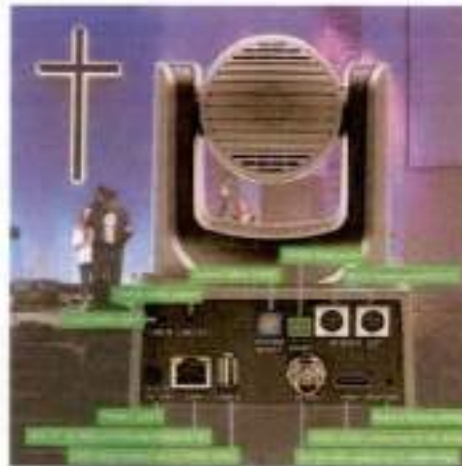

Notas Importantes:

- Toda Nuestra Solución Contiene un (1 año de garantía) en todos los componentes.
- Instalacion de la solución(**NO INCLUIDA**)
- Para los articulos (Bocinas amplificadas) estamos incluyendo las bases de montaje de pared.
- Para ampliar más sobre las soluciones favor ver los datasheet adjuntos y visitar los enlaces descritos.



Beatriz Soré



R

Lote 6, Req A.1: Solución integral tecnológica para (22) Salones de audiencias pequeños, se debe incluir componentes de sistema acústico, micrófonos fijos e inalámbricos, cámaras y gestión de equipos vía remota.

Req A.2 Salones Audiencias

Cantidad: 44 unidades

Modelo: Ceiling Speakers EdgeMax EM180, BOSE

Link Producto:

https://www.boseprofessional.com/es_mx/products/loudspeakers/background_foreground/edgemax/edgemax_em180.html

Los altavoces de techo premium Bose Professional EdgeMax cuentan con la tecnología exclusiva Bose PhaseGuide y drivers de compresión de alta frecuencia para crear una nueva categoría, que combina los patrones de cobertura de refuerzo de los altavoces de montaje en superficie con la estética de los modelos de techo que prefieren los arquitectos. Diseñados para montajes cerca de los límites entre la pared y el techo, los altavoces EdgeMax proporcionan una mayor calidad y cobertura de audio, a la vez que reducen el número de unidades requeridas, en comparación con los altavoces de techo con tweeter de domo convencionales.



Características

- ✓ La tecnología PhaseGuide proporciona un exclusivo patrón vertical asimétrico para cobertura de refuerzo cuando los altavoces se montan cerca de los límites entre la pared y el techo.
- ✓ Proporcionan una mejor apariencia visual de la sala para diseños interiores exigentes mediante la eliminación de altavoces montados en el centro del techo o en la pared.
- ✓ Cobertura horizontal nominal de 180° diseñada para montaje en techo a lo largo de las zonas de cobertura de la pared.
- ✓ Driver de compresión de alta frecuencia para la mejor calidad de audio de su clase con una respuesta de frecuencia y consistencia de cobertura superiores en comparación con los tweeters de domo típicos.
- ✓ Woofer de 203 mm (8 pulgadas) con carga límite en la pared para un mayor impacto de graves



Beatriz Sone



- ✓ Crossover pasivo de 2 vías con transformador de 70/100 V
- ✓ Nuevos brazos de montaje cargados a resorte de agarre automático para instalaciones fáciles y rápidas.
- ✓ Rejillas que se fijan magnéticamente para tener acceso rápido al cableado y a la configuración del regulador.
- ✓ Listado de UL1480A para instalación en espacios con circulación de aire (cámaras de aire).

Resumen técnico

- ✓ Respuesta de frecuencia (+/-3 dB)
50 Hz – 18 kHz
- ✓ Rango de frecuencia (-10 dB)
45 Hz – 20 kHz
- ✓ Dispersión nominal
Vertical de 75°
Horizontal de 180°
- ✓ Manejo de potencia a largo plazo
125 W (pico de 500 W)
- ✓ Sensibilidad (SPL/1 W a 1 m)
SPL de 93 dB
- ✓ SPL máximo a 1 m
SPL de 114 dB (Pico de SPL de 120 dB)
- ✓ Transductores
1 woofer de 203 mm (8 pulgadas)
1 driver de compresión
- ✓ Impedancia nominal
8 Ω (con derivación en transformador)



Cobertura Nominal y Colocación

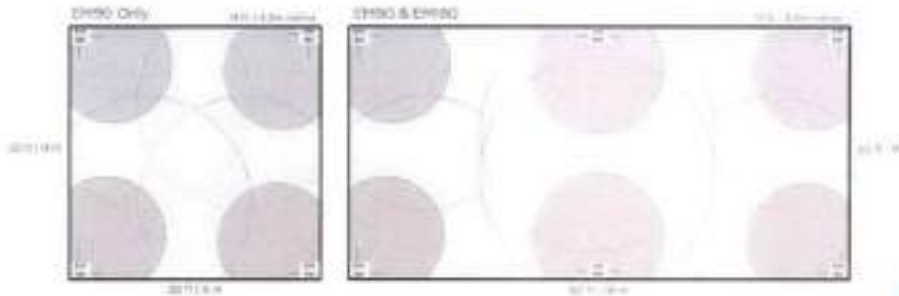
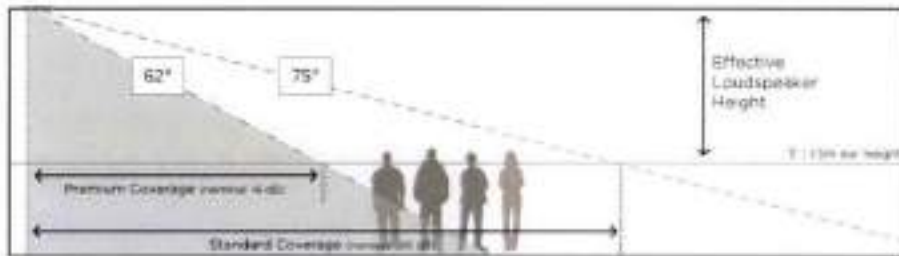

Beatriz Sorie



P

Modelo: CSMA 180/1120
Cantidad: 22 Unidades



Link Producto: <https://jblpro.com/products/awc62#specifications>

La serie JBL® CSMA de mezcladores-amplificadores es una herramienta profesional con un aspecto industrial elegante que está diseñada y construida para aplicaciones de sonido comercial.



El uso de la tecnología DriveCore de Crown permite reducir significativamente el tamaño y el peso: todos los mezcladores/amplificadores son altamente eficientes, sin ventilador y con solo 1U de espacio en rack. Hay modelos de un solo canal y de dos canales con cuatro u ocho canales de mezclador, respectivamente.



- ✓ 4 entradas con 1 salida de 80 o 120 watts de potencia
- ✓ Ideal para uso comercial e industrial.
- ✓ Diseño 1U sin ventilador que ahorra espacio
- ✓ Aspecto industrial elegante con anillos iluminados, lo que los hace fáciles de ver y operar
- ✓ Conectores de entrada y salida de micrófono/línea tipo eurobloque
- ✓ Controles de graves y agudos independientes para cada canal de salida
- ✓ Admite sistemas de audio distribuidos de 70 V y 100 V sin necesidad de un transformador separado
- ✓ Capacidad de control de volumen remoto usando el módulo JBL CSR-V y cable Ethernet estándar
- ✓ Silenciamiento prioritario
- ✓ Enrutamiento de salida configurable
- ✓ Utiliza la tecnología DriveCore™ de Crown que brinda un excelente rendimiento de audio con alta eficiencia
- ✓ Fabricado según los estándares ROHS sin plomo, utilizando metales reciclados y utilizando un proceso de recubrimiento en polvo que ahorra energía.
- ✓ Incluye kit de montaje en rack
- ✓ La garantía de tres años, sin fallas y totalmente transferible protege completamente su inversión
- ✓ Certificación Energy Star®



R

Req. A.3 – (44) Cámaras Robóticas FULL HD

Cantidad: 44 unidades

Modelo: Cámara Prisual 4K NDI PTZ HDMI/SDI/USB/IP y PoE

La cámara Prisual 4K NDI PTZ viene con la licencia oficial NDI HX2 certificada por Newtek, todo a través del uso de un solo cable cat5/6 de POE obtendrá control de energía, video de latencia ultrabaja y, gracias a NDI, el descubrimiento automático de la cámara hace que todo se una, lo que reduce el costo y el tiempo de configuración.

Super optics Cámara con zoom óptico 4K PTZ 20X, nueva generación de 1/1,8 pulgadas, el sensor Sony CMOS UHD de alta calidad de 8,4 millones de píxeles más grande, 4K (3840x2160) hasta 60 fps de calidad de imagen de resolución ultra alta, admite velocidad de transmisión y cubre resoluciones de 1080P, 720P.

La cámara Prisual 4K NDI PTZ utilizó tecnología avanzada de inteligencia artificial (AI) para rastrear automáticamente los sujetos en el marco, asegurando que permanezcan en foco y centrados incluso si se mueven, y capturan secuencias de video de alta calidad con una claridad y detalle sorprendentes.

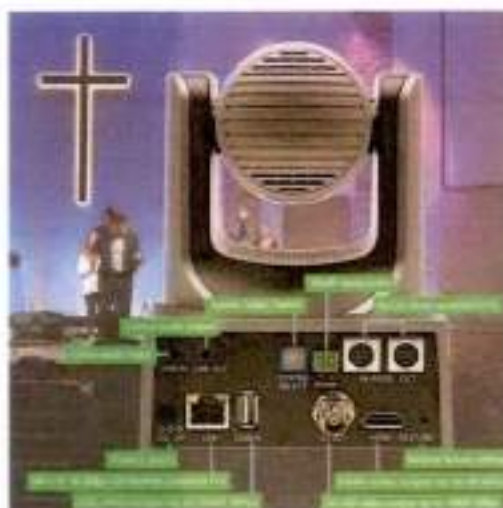

Beatriz R. Quezada

Req A.4 – (198) Micrófonos cuello de ganso Conexión XLR con base mountable

Modelo: MICWL

Cantidad 22 paquetes de 9 unidades cada uno.

Usando un diseño de circuito digital completo, salida de control paralelo de cuatro vías, conectando un micrófono de 60 unidades en total, y con carga y función de protección contra cortocircuitos, conecte la máquina de extensión para conectar más unidades.

- ✓ Siete modos de reunión: FIFO (primero en entrar, primero en salir), discurso limitado, discusión libre, solo presidente, LIFO (último en entrar, primero en salir), modo hablar, aplicar al modo hablar.
- ✓ Utilice el contenido de configuración del sistema de visualización LCD de matriz de puntos de pantalla grande 240 128, el panel frontal tiene una tecla de función para la configuración del sistema.
- ✓ El número de oradores puede elegir entre 1 y 9 personas o personas completas en algún modo de habla.
- ✓ Con la función de seguimiento de video, cuatro entradas de señal, dos salidas de señal de video, cada señal de entrada se puede configurar en 250 puntos preestablecidos.
- ✓ Tres protocolos de comunicación de cámara: PELCO-D, PELCO-P, VISCA
- ✓ Llevar con el interruptor de prevención de aullidos, abrir el interruptor puede evitar aullidos hasta cierto punto, volumen de expansión, mayor captación
- ✓ distancia, garantía de calidad de voz, alta fidelidad.
- ✓ El software de PC puede controlar en lugar de la interfaz del controlador o controlar juntos, realizar la integración de gestión de interfaz.
- ✓ Puertos de entrada y salida de acoplador de teléfono incorporados, puede configurar la llamada telefónica y marcar, realizar conferencias de voz remotas.
- ✓ Se adoptan tres tipos de salida de audio para conectar con otra máquina de audio.



Geovane P. G.



- ✓ Las entradas de micrófono se pueden configurar para suministrar Phantom Power cuando sea necesario
- ✓ CH1 se puede configurar alternativamente como una entrada digital AES3
- ✓ Control DSP basado en web
- ✓ Ecualizador gráfico de 16 bandas
- ✓ Señal presente y monitor de clip
- ✓ Filtros de paso alto, paso bajo y paso de banda ajustables
- ✓ puerta de ruido
- ✓ Compresor/Limitador
- ✓ Ecualizador paramétrico de 7 bandas
- ✓ Las señales mixtas se pueden enrutar a Line Out o a través de la red Nyquist
- ✓ Entrada de audio basada en la red Nyquist (paginación, distribución de audio)
- ✓ Salida de monitor de nivel de línea para impulsar la entrada a amplificadores "heredados"
- ✓ Seguridad: CAN/CSA C22.2 n.º 62368-1:2014; UL62368-1:2014; EN62368-1:2014 • EMC: FCCParte 15b Clase A; ICES-003, Edición 6:2016; EN 55032:2012; EN55035:2017
- ✓ Montaje en pared, estante o estante: paquete de 1 RU
- ✓ Kit de montaje en rack de 19" (NQ-RMK03; se vende por separado)



A.5: los componentes de nuestra solución funcionan de manera integrada como una única solución.

A.6: Toda la solución es de alta calidad y durabilidad, con capacidad para soportar un uso intensivo diario y ser compatible con diferentes dispositivos y equipos de diferentes marcas y modelos.

A.7: Nuestra empresa como proveedor fue a la visita técnica al Palacio de Justicia SDE, a los fines de ver a detalles las condiciones de las salas y necesidades tecnológicas a contemplar para la adecuación

A.8: El proveedor debe presentar los diagramas de distribución de cableado, canalización de data, otros componentes y materiales utilizados, Conforme a esto, presentar la calidad de los materiales, con sus especificaciones técnicas.

Este punto específico aplica al momento de que la institución provea los planos en PDF y AutoCAD con la finalidad de presentar diseño del cableado y la solución.

A.9 Nosotros como proveedores nos hacemos responsable de todos los componentes físicos, mecanismos, eléctricos, civiles y lógicos, así como los materiales y servicios especializados para la puesta en marcha de la solución, así como cualquier material o servicio profesional

que resulte razonable para la operación esto en conjunto de los encargados Civiles y arquitectura del proyecto para que ellos certifiquen los cambios a realizarse.

A.10 Garantía de 3 años en piezas y 1 año en Servicios en toda la solución ofertada

NOTAS IMPORTANTES:

Nuestra propuesta NO incluye los acondicionamientos eléctricos, salidas de cable de datos y canalización de cableado de audio.



Beatriz H. Somoza



[Handwritten signature]

Lote 6, Req. B.1 2: Solución integral tecnológica para (3) salones de audiencias grandes, se debe incluir componentes de visualización, sistema acústico, micrófonos fijos e inalámbricos, cámaras y gestión de equipos via remota.

Matriz de conmutación híbrida perfecta 8x8 (tarjetas de entrada/salidas personalizadas)

Cantidad: 4 unidades

Modelo: Video Matriz HDbaseT 8x8, Hassle Audio Video: MT-HC0808

Link Producto: <https://www.mt-viki.net/productos-complejos-hybrid-matrix-svr/hc0808-custom-input-output-boards/>

Características:

- Conmutación momentánea perfecta, sin pantalla negra, sin procesos excesivos lentos, tan rápido como una película para cambiar la lente.
- Panel cepillado de aluminio integrado, pantalla LCD azul, diseño hermoso y de alta calidad.
- Controlado por el procesador ARM integrado de Contrex, funciona más rápido y el sistema es más estable.
- Admite la función de consulta rápida con un solo clic para ver el estado de conmutación de la matriz.
- La resolución de salida es ajustable para adaptarse a las pantallas de visualización de muchos fabricantes diferentes.



Beorick Hg.



- Admite la ampliación de detalles parciales de la imagen y la visualización parcial.
- Se puede empalmar para admitir funciones de empalme de pantalla grande, como TV ordinaria, pantalla LCD y DLP.
- Con la función de control de volumen incorporada, el volumen se puede mostrar digitalmente en TV, proyección y otros dispositivos de visualización.
- Cada canal de salida puede ajustar de forma independiente el brillo, el contraste, la saturación, la nitidez y el ajuste de ganancia y el ajuste de compensación para la temperatura del color.
- Las placas de salida DVI, VGA, RCA, HDMI admiten salida de audio independiente, las señales de audio se pueden emitir simultáneamente en la interfaz digital HDMI y la interfaz analógica de audio 3.5.
- En el paquete se encuentra:
1 x modelo MT-HC0808 1 x fuente de alimentación 1 x cable RS232 1 x manual de usuario 1 x control remoto IR.

Req. B.2 Se proveerá una solución de pantallas fijas para visualización de documentos y audiencias virtuales: Dotar cada uno de los estrados de las salas con 7 pantallas para la presentación de documentos y pruebas digitales:

Cada uno de los estrados de las salas se estarán dotando con 7 pantallas para la presentación de documentos y pruebas digitales.



Distribución:

- ✓ Estrado Jueces: 3 Pantallas.
- ✓ Estrado Ministerio público: 1 Pantalla.
- ✓ Estrado Defensa: 1 Pantalla.
- ✓ Estrado secretaria general: 1 Pantalla.
- ✓ Estrado de procesado: 1 Pantalla.



Especificaciones Técnicas:

1. Los monitores proporcionan una posición ajustable manualmente de 0 a 304°.
2. La carcasa de los monitores están hechas de aluminio anodizado IP69K/IP67 M12, con un vidrio frontal de 3 mm antirreflejante de doble cara con marca negra.
3. Los monitores cuentan con una base de aluminio fresado, lo que permite que el usuario pueda ajustar el área de visualización del monitor y sostener el monitor en una posición de trabajo firme.
4. Todos los conectores se colocarán debajo de la mesa y los cables no estarán visibles a través de la base hasta el monitor.
5. Los monitores son Full HD de 22" con un brillo de 350cd/m², una relación de contraste de 1000:1 y una vida útil de la retroiluminación de 70.000 horas como mínimo.
6. Los monitores admite entradas de 1 x HDMI.
7. Esta solución integra todo el hardware, software y licenciamiento requeridos para su puesta en marcha.

8. La solución es compatible mediante tecnología IP.
9. La solución proyectara desde la computadora central de la sala de audiencias.
10. Incluye todos los componentes y materiales para la puesta en marcha de la solución.
11. Provee un sistema de administración mediante software para la solución.

Req. B.3 Solución de acústica de amplificación de audio mediante la instalación de bocinas especializadas con anulación de ecos optimizadas de acuerdo con la sala y administrables mediante un sistema de gestión.

Cantidad: 12 unidades

Modelo: Ceiling Speakers EdgeMax EM180, BOSE

Link Producto:

https://www.boseprofessional.com/es_mx/products/loudspeakers/background_foreground/edgemax/edgemax_em180.html

Los altavoces de techo premium Bose Professional EdgeMax cuentan con la tecnología exclusiva Bose PhaseGuide y drivers de compresión de alta frecuencia para crear una nueva categoría, que combina los patrones de cobertura de refuerzo de los altavoces de montaje en superficie con la estética de los modelos de techo que prefieren los arquitectos. Diseñados para montajes cerca de los límites entre la pared y el techo, los altavoces EdgeMax proporcionan una mayor calidad y cobertura de audio, a la vez que reducen el número de unidades requeridas, en comparación con los altavoces de techo con tweeter de domo convencionales.



Características

- La tecnología PhaseGuide proporciona un exclusivo patrón vertical asimétrico para cobertura de refuerzo cuando los altavoces se montan cerca de los límites entre la pared y el techo.
- Proporcionan una mejor apariencia visual de la sala para diseños interiores exigentes mediante la eliminación de altavoces montados en el centro del techo o en la pared.
- Cobertura horizontal nominal de 180° diseñada para montaje en techo a lo largo de las zonas de cobertura de la pared.
- Driver de compresión de alta frecuencia para la mejor calidad de audio de su clase con una respuesta de frecuencia y consistencia de cobertura superiores en comparación con los tweeters de domo típicos.
- Woofer de 203 mm (8 pulgadas) con carga límite en la pared para un mayor impacto de graves
- Crossover pasivo de 2 vías con transformador de 200/100 V



- Nuevos brazos de montaje cargados a resorte de agarre automático para instalaciones fáciles y rápidas.
- Rejillas que se fijan magnéticamente para tener acceso rápido al cableado y configuración del regulador.
- Listado de UL1480A para instalación en espacios con circulación de aire (cámaras de aire).



Resumen técnico

- Respuesta de frecuencia (+/-3 dB)
50 Hz – 18 kHz
- Rango de frecuencia (-10 dB)
45 Hz – 20 kHz
- Dispersión nominal
Vertical de 75°
Horizontal de 180°
- Manejo de potencia a largo plazo
125 W (pico de 500 W)
- Sensibilidad (SPL/1 W a 1 m)
SPL de 93 dB
- SPL máximo a 1 m
SPL de 114 dB (Pico de SPL de 120 dB)
- Transductores
1 woofer de 203 mm (8 pulgadas)
1 driver de compresión
- Impedancia nominal
8 Ω (con derivación en transformador)



• **Cobertura Nominal y Colocación**

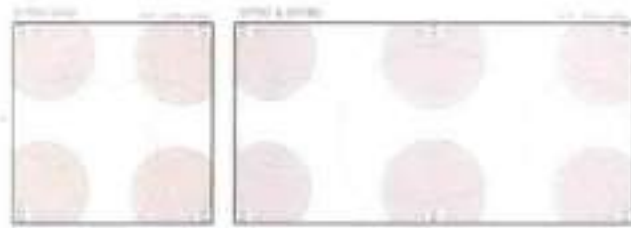

Modelo: CSMA 180/1120

Cantidad: 4 Unidades

Link Producto: <https://jblpro.com/products/awc62#specifications>

La serie JBL® CSMA de mezcladores-amplificadores es una herramienta profesional con un aspecto industrial elegante que está diseñada y construida para aplicaciones de sonido comercial.



Handwritten signature in blue ink.

El uso de la tecnología DriveCore de Crown permite reducir significativamente el tamaño y el peso: todos los mezcladores/amplificadores son altamente eficientes, sin ventilador y con solo 1U de espacio en rack. Hay modelos de un solo canal y de dos canales con cuatro u ocho canales de mezclador, respectivamente.



- 4 entradas con 1 salida de 80 o 120 watts de potencia
- Ideal para uso comercial e industrial.
- Diseño 1U sin ventilador que ahorra espacio
- Aspecto industrial elegante con anillos iluminados, lo que los hace fáciles de ver y operar
- Conectores de entrada y salida de micrófono/linea tipo eurobloque
- Controles de graves y agudos independientes para cada canal de salida
- Admite sistemas de audio distribuidos de 70 V y 100 V sin necesidad de un transformador separado
- Capacidad de control de volumen remoto usando el módulo JBL CSR-V y cable Ethernet estándar
- Silenciamiento prioritario
- Enrutamiento de salida configurable
- Utiliza la tecnología DriveCore™ de Crown que brinda un excelente rendimiento de audio con alta eficiencia
- Fabricado según los estándares ROHS sin plomo, utilizando metales reciclados y utilizando un proceso de recubrimiento en polvo que ahorra energía.
- Incluye kit de montaje en rack
- La garantía de tres años, sin fallas y totalmente transferible protege completamente su inversión
- Certificación Energy Star®



Beatrix Henríquez Sobbe

Req. B.4 Sistema compuesto por 4 cámaras robóticas de alta resolución 4K NDI-HX o equivalente, compatible con Windows 10/11 y con capacidad de ser utilizadas tanto para uso con Microsoft Teams como para la transmisión a medios digitales

Cantidad: 16 unidades

Modelo: Cámara Prisual 4K NDI PTZ HDMI/SDI/USB/IP y PoE

Nota: Las cantidades actuales fueron tomadas acordes al levantamiento realizado en localidad, es por ello que se están contemplando 2 cámaras adicionales.

La cámara Prisual 4K NDI PTZ viene con la licencia oficial NDI HX2 certificada por Newtek, todo a través del uso de un solo cable cat5/6 de POE obtendrá control de energía, video de latencia ultrabaja y, gracias a NDI, el descubrimiento automático de la cámara hace que todo se una, lo que reduce el costo y el tiempo de configuración.

Super optics Cámara con zoom óptico 4K PTZ 20X, nueva generación de 1/1,8 pulgadas, el sensor Sony CMOS UHD de alta calidad de 8,4 millones de píxeles más grande, 4K (3840x2160) hasta 60 fps de calidad de imagen de resolución ultra alta, admite velocidad de transmisión y cubre resoluciones de 1080P, 720P.



La cámara Prisual 4K NDI PTZ utilizó tecnología avanzada de inteligencia artificial (AI) para rastrear automáticamente los sujetos en el marco, asegurando que permanezcan en focos y centrados incluso si se mueven, y capturan secuencias de video de alta calidad con una claridad y detalle sorprendentes.

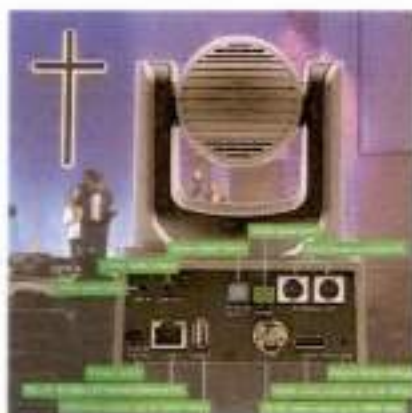

Leonel H.

Req. B.5 Sistema de microfonía cuello de ganso para diez (10) participantes montados en los estrados dentro de la sala y tres (3) micrófonos inalámbricos extras, integrados a los demás componentes conforme a la parametrización de proyección de audio, el audio de los micrófonos debe escucharse en la sala completa y además en los sistemas de conferencias, colaboración y prensa.

Modelo: MICWL

Cantidad 4 paquetes de 10 unidades cada uno

Usando un diseño de circuito digital completo, salida de control paralelo de cuatro vías, conectando un micrófono de 60 unidades en total, y con carga y función de protección contra cortocircuitos, conecte la máquina de extensión para conectar más unidades.

- Siete modos de reunión: FIFO (primero en entrar, primero en salir), discurso limitado, discusión libre, solo presidente, LIFO (último en entrar, primero en salir), modo hablar, aplicar al modo hablar.
- Utilice el contenido de configuración del sistema de visualización LCD de matriz de puntos de pantalla grande 240 128, el panel frontal tiene una tecla de función para la configuración del sistema.
- El número de oradores puede elegir entre 1 y 9 personas o personas completas en algún modo de habla.
- Con la función de seguimiento de video, cuatro entradas de señal, dos salidas de señal de video, cada señal de entrada se puede configurar en 250 puntos preestablecidos.
- Tres protocolos de comunicación de cámara: PELCO-D, PELCO-P, VISCA.
- Llevar con el interruptor de prevención de aullidos, abrir el interruptor puede evitar aullidos hasta cierto punto, volumen de expansión, mayor captación
- distancia, garantía de calidad de voz, alta fidelidad.
- El software de PC puede controlar en lugar de la interfaz del controlador o controlar juntos, realizar la integración de gestión de interfaz.
- Puertos de entrada y salida de acoplador de teléfono incorporados, puede configurar la llamada telefónica y marcar, realizar conferencias de voz remotas.
- Se adoptan tres tipos de salida de audio para conectar con otra máquina de audio



Cantidad: 12 unidades

Modelo: (BLX288/PG58), Shure

Link Producto:

<https://www.shure.com/en-MEA/products/wireless-systems/blx-wireless-wireless-pg58-set?variant=BLX24E%2FFG58-H8E>



Shure BLX24/PG58 Sistema de micrófono inalámbrico UHF - Duración de la batería de 14 horas, rango de 300 pies | Incluye micrófono vocal de mano PG58, receptor de un solo canal.



Cantidad: 4 unidades

Modelo: NQ-P0100

Link Producto: https://www.bogen.com/sites/default/files/2021-02/730-00019_NQ-P0100%20Spec%20Sheet_C4K.pdf

Preamplificador mezclador de matriz de 4 canales Nyquist

El preamplificador mezclador de matriz de 4 canales (MMPA) en red Nyquist de Bogen ofrece un rendimiento rentable para instalaciones permanentes y sonido comercial y está diseñado para cumplir con los rigurosos requisitos de los sofisticados sistemas de sonido actuales. Desarrollado pensando en el contratista de sonido comercial, el MMPA proporciona una flexibilidad y versatilidad incomparables sin necesidad de módulos adicionales. Incluye DSP incorporado de última generación para un procesamiento de señal extenso y completo, lo que permite a los usuarios administrar y mezclar hábilmente múltiples canales de entrada de audio. La mezcla de señal de audio resultante se puede dirigir a la salida de línea de MMPA o transmitirse a través de la red Nyquist, donde se puede usar para la distribución de audio a una o más zonas.



- 4 Entradas de micrófono/línea

Handwritten signature



- Entradas balanceadas/no balanceadas configurables CH1-CH4 a través de 3 conexiones XLR y 4 terminales de tornillo
- El canal cuatro (4) se puede configurar para admitir aplicaciones de micrófono Push-to-Talk
- Las entradas de micrófono se pueden configurar para suministrar Phantom Power cuando sea necesario
- CH1 se puede configurar alternativamente como una entrada digital AES3
- Control DSP basado en web
- Ecuador gráfico de 16 bandas
- Señal presente y monitor de clip
- Filtros de paso alto, paso bajo y paso de banda ajustables
- puerta de ruido
- Compresor/Limitador
- Ecuador paramétrico de 7 bandas
- Las señales mixtas se pueden enrutar a Line Out o a través de la red Nyquist
- Entrada de audio basada en la red Nyquist (paginación, distribución de audio)



Salida de monitor de nivel de línea para impulsar la entrada a amplificadores "heredados"

Seguridad: CAN/CSA C22.2 n.º 62368-1:2014; UL62368-1:2014; EN62368-1:2014 • EMC:

FCC Parte 15b Clase A; ICES-003, Edición 6:2016; EN 55032:2012; EN55035:2017

Montaje en pared, estante o estante: paquete de 1 RU

Kit de montaje en rack de 19" (NQ-RMK03; se vende por separado)



Cantidad: 4 unidades

Modelo: MX622

Link Producto: <https://www.artproaudio.com/product/mx622-a-ch-1u-sterero-mixer-w-eq-efx-loop/>



Descripción general

El MX622 es un mezclador versátil que combina tres entradas balanceadas de nivel de línea o micrófono con tres entradas de línea estéreo en una sola mezcla de nivel de línea estéreo. Las características esenciales incluyen bucle de efectos externos (envío mono con retorno estéreo), salidas de grabación estéreo independientes, salidas balanceadas estéreo TRS de 1/4 de pulgada y ecualizador maestro de dos bandas de rango completo. La fuente de alimentación interna y el formato de montaje en rack de 19 pulgadas para un solo espacio de rack permiten una fácil instalación y un funcionamiento confiable a largo plazo.

Características Claves:

- Tres entradas XLR balanceadas Nivel de línea/micrófono conmutable
- Tres entradas RCA estéreo con controles de nivel separados
- Control de nivel e indicadores de recorte
- Alimentación fantasma seleccionable de 15 voltios para canales de micrófono
- Conectores de salida principal balanceados TRS de 1/4 de pulgada con control de nivel maestro
- Versátil ecualizador maestro de dos bandas
- Salidas de grabación estéreo separadas
- Bucle de efectos con control de nivel independiente de nivel



Especificaciones

Conexiones de entrada	6/7 terminales RJ45 1/4 de puertos de fibra óptica SFP 2 puertos RJ45 PoE en total
Conexiones de salida	7/8 terminales RJ45 1/4 puertos de fibra óptica SFP RCA RJ45
Presencia de antena	Estado RJ45 de fibra óptica de 500Gbit/s y 10Gbit/s y 1/4 de puertos de fibra óptica de 1/4 de puertos de 2
Impedancia de salida	Salidas ópticas de 30 dB de 1/4 de puertos de potencia RCA de 1/4 de puertos de fibra óptica de 100 G
Distorsión armónica total	0.01 % típico
Región de frecuencia	+ 30dB típico
Nivel máximo de entrada	+10dBm - 20dBm entrada SFP de fibra óptica y 1/4 de puertos de fibra óptica RCA - 20dBm entrada de fibra
Nivel máximo de salida	+24dBm salida óptica óptica óptica y +20dBm salida óptica RCA - 20dBm salida de fibra
Garantía máxima	3 años (3 años) en fibra óptica RCA de 100 G
Peso máximo	+1000g (1000g) típico
Requisitos de energía	80 W, 100 a 125 WCA/ 30-40 W, 15 W típico
Rango de frecuencia	+1, 100 @ 100Hz y 100Hz
Dimensiones	443 mm de alto x 483 mm de ancho x 152 mm de profundidad
Temp.	23 °C (5.2 °C)



Deatríz Henríquez Soriano

Notas Importantes:

- B.6** Todos los componentes funcionaran de manera integrada como una única solución.
- B.7** Toda la solución es de alta calidad y durabilidad, con capacidad para soportar un uso intensivo diario y ser compatible con diferentes dispositivos y equipos de diferentes marcas y modelos.
- B.8** Se realizó visita técnica al palacio de justicia SDE, a los fines de ver a detalles las condiciones de las salas y necesidades tecnológicas a contemplar para la adecuación.
- B.9** Se entregarán diagramas de distribuciones de cableado, canalización de data, otros componentes y materiales utilizados, Conforme a esto, presentar la calidad de los materiales, con sus especificaciones técnicas
- B.10** Se proveerá todos los componentes físicos, mecanismos, eléctricos, civiles y lógicos, así como los materiales y servicios especializados para la puesta en marcha de la solución, así como cualquier material o servicio profesional que resulte razonable para la implementación
- B.11** Garantía de 3 años en piezas y 1 año servicios





Lote 7, Req.1 : Solución tecnológica del Centro Híbrido Digital del nuevo Palacio de Justicia de Santo Domingo Este, debe incluir componentes audiovisuales y tecnológicos de vanguardia.

Req. A.2 Proveer soluciones de pantallas fijas en diferentes áreas del centro para visualización de documentos, presentaciones, audiencias virtuales, capacitaciones

Modelo: P2.5 GRECKO Led Displays

Cantidad: 1 solución de pantallas Completa para el salón

Link Producto: <https://greckoled.com/producto/p2-5-indoor>

LED Video Wall Panels (Indoor), 2.5p, 220" Diagonal. Grecko

- MATERIAL Die-Casting aluminum
- PESO 6,5 kgs
- MEDIDAS 50 x 50 x 8 cm
- Modulo :Cada pantalla cuenta con 4 módulos independientes de 25 x 25 cm que contienen lámparas de led encapsuladas de alta definición.

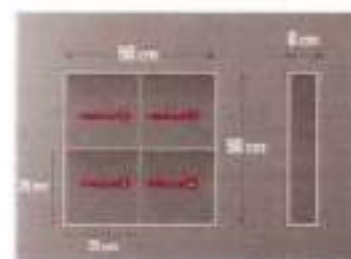

Beatriz Henríquez Sone



R

Pantallas Centro Hibrido

Modelo: BU8500 Crystal UHD 163cm 65" Smart

Cantidad: 8 Pantallas

Link Producto:

https://downloadcenter.samsung.com/content/UM/202301/20230127170848354/BN81-22795C-580_EM_OSNDVBEUB_EU_ENG_221111.0.pdf

Procesador Crystal UHD: más de 1000 millones de colores gracias a nanopartículas cristalinas.

Q-Symphony: combina el sonido de tu TV con tu barra de sonido.

Smart TV powered by Tize: tu contenido favorito en una forma más rápida e intuitiva.

Contrast Enhancer con HDR10+: nuevo nivel de profundidad y color.

Control de brillo

Servicios Smart

- Televisión inteligente Elegante
- Sistema Operativo Tizen™
- bixby Inglés de EE. UU., inglés del Reino Unido, inglés de la India, coreano, francés, alemán, italiano, español, portugués BR (las funciones varían según el idioma)
- Interacción de voz de campo lejano N / A
- Asistentes de Voz Sí (GB, DE, FR, IT, ES, AT, IE)
- Google Assistant Integrado Sí (GB, FR, DE, IT, ES, SE)
- Compatible con Asistente de Google Sí (solo GB, FR, DE, IT, ES, AT, DK, IE, NL, NO, SE)
- Compatible con Alexa Sí (solo GB, FR, DE, IT, ES, AT, IE)
- TV más Sí (GB, FR, DE, IT, ES, CH, AT, NL, SE, NO, DK, FI, PT, IE, BE, LU)
- Navegador web Sí
- Soporte de la aplicación SmartThings Sí
- cosas inteligentes Sí
- Guía Universal Sí (GB, FR, DE, IT, ES)
- Inicio de medios Sí



Beatriz H.

P

Req A.3 20 computadoras todo en uno, para que el usuario pueda utilizar las diferentes plataformas judiciales digitales.

Producto: Computadora "todo en uno" 28"
Descripción: Microsoft Surface Studio 2+ for Business
Número de parte: Microsoft Surface Studio 2+ for Business
Garantía: Tres (03) años
Cantidad: Veinte (20)



Para este ítem ofertamos nueve (09) computadora Microsoft Surface Studio 2+for Business con un periodo de 3 años de garantía.

Requerimiento	Ofertado	Cumple
Tipo de Equipo OEM (Fabricante de Equipo Original)	Equipo OEM	SI
Sistema Operativo Windows 11 Pro, español	Sistema Operativo Windows 11 Pro, español	SI
Procesador 11th Gen Intel® Core™ i7-11370H	Intel Core i7 i7-11370H	SI
Memoria RAM 32 GB (2 x 16 GB) DDR4 mínimo	Memoria RAM 32 GB	SI
Disco Duro Unidad de estado sólido (SSD) de 1 TB	Disco Duro Unidad de estado sólido (SSD) de 1 TB	SI

(Handwritten signature)

Tarjeta Gráfica NVIDIA GeForce RTX 3060 Laptop GPU 6GB GDDR6 GPU	Tarjeta Grafica NVIDIA GeForce RTX 3060 Laptop GPU 6GB GDDR6 GPU	SI
Conectividad WIFI Wi-Fi 6: tecnología inalámbrica Bluetooth 5.1 compatible con 802.11ax	tecnología inalámbrica Bluetooth 5.1 compatible con 802.11ax	SI
Conectividad LAN 1 puerto Gigabit Ethernet	Conectividad LAN 1 puerto Gigabit Ethernet	SI
Puertos Externos	Puertos Externos	SI
3 x USB-C con USB 4.0/Thunderbolt 4Compatibilidad con pantalla externa nativa: hasta tres 4K UHD a 60 Hz 2 x USB-A 3.1 Conector para auriculares de 3,5 mm	3 x USB-C con USB 4.0/Thunderbolt 4Compatibilidad con pantalla externa nativa: hasta tres 4K UHD a 60 Hz 2 x USB-A 3.1 Conector para auriculares de 3,5 mm	SI
Audio Altavoces estéreo 2.1 con Dolby Atmos Micrófonos duales de estudio de campo lejano	Altavoces estéreo 2.1 con Dolby Atmos Micrófonos duales de estudio de campo lejano	SI
Cámaras Cámara frontal con autenticación facial de Windows Hello Cámara frontal Full HD de 1080p	Cámara frontal con autenticación facial de Windows Hello Cámara frontal Full HD de 1080p	SI
Sensores Sensor de luz ambiental	Sensores Sensor de luz ambiental	SI
Exterior Botones físicos: Volumen, PowerZero Gravity Bisagra	Exterior Botones físicos: Volumen, PowerZero Gravity Bisagra	SI



<p>Pantalla PixelSense de 28" Táctil: Multitáctil de 10 puntos Relación de aspecto: 3:2 Resolución: 4500 x 3000 (192 PPI) Perfil de color: sRGB y Vivido Pantalla con calibración de color individual mil millones de colores y mejores gradientes con Administración automática de color Relación de contraste 1200:1 Compatibilidad con Dolby Vision 4 Gorilla Glass 3</p>	<p>Pantalla PixelSense de 28" Táctil: Multitáctil de 10 puntos Relación de aspecto: 3:2 Resolución: 4500 x 3000 (192 PPI) Perfil de color: sRGB y Vivido Pantalla con calibración de color individual mil millones de colores y mejores gradientes con Administración automática de color Relación de contraste 1200:1 Compatibilidad con Dolby Vision 4 Gorilla Glass 3</p>	<p>SI</p>
<p>Compatibilidad de accesorios Compatible con Surface Pen, Almacenamiento magnético Compatible con la interacción en pantalla de Surface Dial.</p>	<p>Compatible con Surface Pen, Almacenamiento magnético Compatible con la interacción en pantalla de Surface Dial.</p>	<p>SI</p>
<p>Mouse y Teclado Inalámbrico Incluir que sea de la misma marca del CPU ofertado</p>	<p>Se incluye mouse y teclado de la misma marca (Microsoft)</p>	<p>SI</p>
<p>Dimensiones-Base: Largo: 9,8" (250 mm) Ancho: 8,7" (220 mm) Grosor: 1,2" (31,45 mm) -Pantalla: Largo: 25,1" (637,35 mm) Ancho: 0,5" (12,5 mm) Alto: 17,3" (438,90 mm)</p>	<p>Dimensiones-Base: Largo: 9,8" (250 mm) Ancho: 8,7" (220 mm) Grosor: 1,2" (31,45 mm) -Pantalla: Largo: 25,1" (637,35 mm) Ancho: 0,5" (12,5 mm) Alto: 17,3" (438,90 mm)</p>	<p>SI</p>
<p>Garantía Directamente del fabricante: 3 Años.</p>	<p>Garantía Directamente del fabricante: 3 Años.</p>	<p>SI</p>

Nota: Para obtener más información sobre este producto, favor consulta hoja de datos adjunta a esta propuesta.



Handwritten signature in blue ink.

Handwritten mark or signature in blue ink.

Req A.4 Solución de acústica de amplificación de audio mediante la instalación de bocinas especializadas con anulación de ecos optimizadas de acuerdo con la sala y administrables mediante un sistema de gestión.

Cantidad: 8 unidades

Modelo: Ceiling Speakers EdgeMax EM180, BOSE

Link Producto:

https://www.boseprofessional.com/es_mx/products/ceiling-speakers/background-foreground/edgemax/edgemax_em180.html

Los altavoces de techo premium Bose Professional EdgeMax cuentan con la tecnología exclusiva Bose PhaseGuide y drivers de compresión de alta frecuencia para crear una nueva categoría, que combina los patrones de cobertura de refuerzo de los altavoces de montaje en superficie con la estética de los modelos de techo que prefieren los arquitectos. Diseñados para montajes cerca de los límites entre la pared y el techo, los altavoces EdgeMax proporcionan una mayor calidad y cobertura de audio, a la vez que reducen el número de unidades requeridas, en comparación con los altavoces de techo con tweeter de domo convencionales.



Características

- La tecnología PhaseGuide proporciona un exclusivo patrón vertical asimétrico para cobertura de refuerzo cuando los altavoces se montan cerca de los límites entre la pared y el techo.
- Proporcionan una mejor apariencia visual de la sala para diseños interiores exigentes mediante la eliminación de altavoces montados en el centro del techo o en la pared.
- Cobertura horizontal nominal de 180° diseñada para montaje en techo a lo largo de las zonas de cobertura de la pared.
- Driver de compresión de alta frecuencia para la mejor calidad de audio de su clase con una respuesta de frecuencia y consistencia de cobertura superiores en comparación con los tweeters de domo típicos.
- Woofer de 203 mm (8 pulgadas) con carga límite en la pared para un mayor impacto de graves
- Crossover pasivo de 2 vías con transformador de 70/100 V
- Nuevos brazos de montaje cargados a resorte de agarre automático para instalaciones fáciles y rápidas.
- Rejillas que se fijan magnéticamente para tener acceso rápido al cableado y la configuración del regulador.
- Listado de UL1480A para instalación en espacios con circulación de aire (cambios de aire).



Beatriz H.

Resumen técnico

- Respuesta de frecuencia (+/-3 dB)
50 Hz – 18 kHz
- Rango de frecuencia (-10 dB)
45 Hz – 20 kHz
- Dispersión nominal
Vertical de 75°
Horizontal de 180°
- Manejo de potencia a largo plazo
125 W (pico de 500 W)
- Sensibilidad (SPL/1 W a 1 m)
SPL de 93 dB
- SPL máximo a 1 m
SPL de 114 dB (Pico de SPL de 120 dB)
- Transductores
1 woofer de 203 mm (8 pulgadas)
1 driver de compresión
- Impedancia nominal
8 Ω (con derivación en transformador)



Cobertura Nominal y Colocación

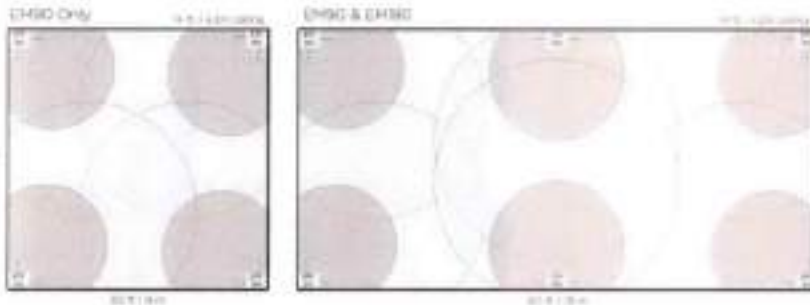
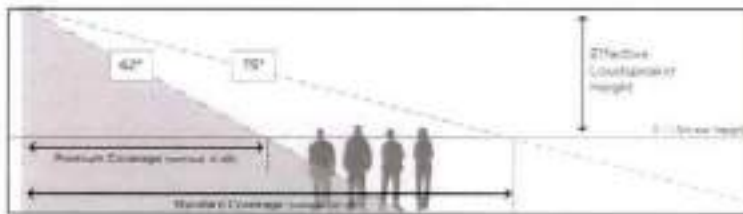

Decorative signature



Cantidad: 1 unidades

Modelo: CDi 2|600

Link Producto: <https://www.crownaudio.com/en/products/cdi-2-600>

La serie CDi DriveCore es una evolución en la amplificación, que proporciona una combinación impresionante de alto rendimiento; rico conjunto de características y costo competitivo.



Usando tecnología derivada de nuestro amplificador de sonido instalado insignia (serie Crown DriveCore Install), el CDi DriveCore 2|600 ofrece una funcionalidad optimizada para trabajar en casi cualquier instalación de tamaño mediano, como cines, lugares de culto, bares, salones y más.



Características

Tecnología DriveCore : la tecnología DriveCore patentada de Crown elimina cientos de componentes dentro de cada amplificador, lo que reduce la variabilidad de los valores de los componentes, aumenta la confiabilidad y da como resultado una fidelidad de audio increíble a partir de un diseño eficiente.

Monitoreo y control de red : a través del software HiQnet Audio Architect de Harman, el CDi DriveCore puede controlarse, configurarse y monitorearse a través de una red TCP/IQ estándar.

DSP : el procesador de señal digital incorporado en cada amplificador permite una configuración personalizada

- Enrutador de entrada
- Retardo de entrada: hasta 1000 ms
- Ecualizador paramétrico de entrada - 8 bandas
- Transversal
- Ecualizador paramétrico de salida: 8 bandas
- Retardo de salida: hasta 100 ms
- Limitador LevelMAX™



Enlace BLU (solo modelos BL): canales de recepción y envío a través del BUS de audio tolerante a fallas de 256 canales de HARMAN, enlace BLU

Salida de accionamiento directo de 70/100 Vrms : cada canal de salida puede proporcionar 70 V o 100 V para aplicaciones de alta impedancia.

Interfaz del panel frontal : configure completamente el amplificador utilizando una interfaz intuitiva del panel frontal.

Puerto GPIO/AUX : recupere preajustes, silencie canales, controle fallas, encienda/apague el amplificador y más a través de un puerto GPIO/AUX combinado.

Req. A.4 – (1) una Cámara Robótica FULL HD

Modelo: Cámara Prisual 4K NDI PTZ HDMI/SDI/USB/IP y PoE

La cámara Prisual 4K NDI PTZ viene con la licencia oficial NDI HX2 certificada por Newtek, todo a través del uso de un solo cable cat5/6 de POE obtendrá control de energía, video de latencia ultrabaja y, gracias a NDI, el descubrimiento automático de la cámara hace que todo se una, lo que reduce el costo y el tiempo de configuración.

Super optics Cámara con zoom óptico 4K PTZ 20X, nueva generación de 1/1,8 pulgadas, el sensor Sony CMOS UHD de alta calidad de 8,4 millones de píxeles más grande, 4K (3840x2160) hasta 60 fps de calidad de imagen de resolución ultra alta, admite velocidad de transmisión y cubre resoluciones de 1080P, 720P,

La cámara Prisual 4K NDI PTZ utilizó tecnología avanzada de inteligencia artificial (AI) para rastrear automáticamente los sujetos en el marco, asegurando que permanezcan en focos y centrados incluso si se mueven, y capturan secuencias de video de alta calidad con una claridad y detalle sorprendentes.



Req. A.5 Micrófonos cuello de ganso Conexión XLR con base Montable

Modelo: MICWL

Cantidad 1 paquetes de 10 unidades cada uno.

Usando un diseño de circuito digital completo, salida de control paralelo de cuatro vías, conectando un micrófono de 60 unidades en total, y con carga y función de protección contra cortocircuitos, conecte la máquina de extensión para conectar más unidades.



- Siete modos de reunión: FIFO (primero en entrar, primero en salir), discurso limitado, discusión libre, solo presidente, LIFO (último en entrar, primero en salir), modo hablar, aplicar al modo hablar.
- Utilice el contenido de configuración del sistema de visualización LCD de matriz de puntos de pantalla grande 240 128, el panel frontal tiene una tecla de función para la configuración del sistema.
- El número de oradores puede elegir entre 1 y 9 personas o personas completas en algún modo de habla.
- Con la función de seguimiento de video, cuatro entradas de señal, dos salidas de señal de video, cada señal de entrada se puede configurar en 250 puntos preestablecidos.
- Tres protocolos de comunicación de cámara: PELCO-D, PELCO-P, VISCA
- Llevar con el interruptor de prevención de aullidos, abrir el interruptor puede evitar aullidos hasta cierto punto, volumen de expansión, mayor captación
- distancia, garantía de calidad de voz, alta fidelidad.
- El software de PC puede controlar en lugar de la interfaz del controlador o controlar juntos, realizar la integración de gestión de interfaz.
- Puertos de entrada y salida de acoplador de teléfono incorporados, puede configurar la llamada telefónica y marcar, realizar conferencias de voz remotas.
- Se adoptan tres tipos de salida de audio para conectar con otra máquina de audio.



A.6 Todos los componentes funcionaran de manera integrada como una única solución.

A.7 Toda la solución es de alta calidad y durabilidad, con capacidad para soportar un uso intensivo diario y ser compatible con diferentes dispositivos y equipos de diferentes marcas y modelos.

A.8 Se realizo visita técnica al palacio de justicia SDE, a los fines de ver a detalles las condiciones de las salas y necesidades tecnológicas a contemplar para la adecuacion.

A.9 Se entregarán diagramas de distribuciones de cableado, canalización de data, otros componentes y materiales utilizados, Conforme a esto, presentar la calidad de los materiales, con sus especificaciones técnicas.

A.10 Se proveerá todos los compontes fisicos, mecanismos, eléctricos, civiles y lógicos, asi como los materiales y servicios especializados para la puesta en marcha de la solución, asi como cualquier material o servicio profesional que resulte razonable para la implementación.

A.11 Garantía de 3 años en piezas y servicios.



Bernardo H.



[Handwritten signature]



Condiciones Generales de la Oferta

Forma de Pago

Lotes del 1 al 5: Adquisición de equipos tecnológicos y accesorios para el fortalecimiento e implementación de la Ley de uso de Medios Digitales del Poder Judicial.

- 100% Pago total contra entrega de los bienes requeridos, validado por un informe técnico de recepción por parte de la Dirección de Tecnología de la Información y la Comunicación.

Lotes 6 y 7: Adquisición de soluciones y componentes tecnológicos para el nuevo Palacio de Justicia de Santo Domingo Este del Poder Judicial.

- 40% Contra entrega de los bienes requeridos, validado por un informe técnico de recepción por parte de la Dirección de Tecnologías de la Información y la Comunicación.
- 60% Al concluir la implementación de los bienes requeridos, validado por un informe técnico de recepción de cierre por parte de la Dirección de Tecnologías de la Información y la Comunicación.

Tiempo de entrega

Lotes	Ítems	Tiempo de entrega
1	1	Cinco (5) a once (11) semanas
	2	Cinco (5) a once (11) semanas
2	1	Veinte (20) a veinte y seis (26) semanas
3	1	Cuatro (4) semanas
	2	Cuatro (4) semanas
	3	Cuatro (4) semanas
4	1	Cuatro (4) a ocho (8) semanas
	2	Cuatro (4) a ocho (8) semanas
	3	Siete (7) a nueve (9) semanas
	4	Cuatro (4) a siete (7) semanas
5	1	Ocho (8) semanas
6	1	Diez (10) semanas + veinte y dos (22) semanas de implementación
	2	Diez (10) semanas + tres (3) semanas de implementación
7	1	Diez (10) semanas + dos (2) semanas de implementación

El tiempo de entrega será contado a partir de la certificación de contrato.



R

Beatriz Henríquez Soriano

Validez de la Oferta

Nuestra oferta permanecerá vigente por un período de ciento veinte (120) días calendarios, contados a partir de la fecha de presentación de ofertas establecida en el cronograma.



Franklyn Geovanny Ciprian Goodin, en Calidad de Representante Legal,
debidamente autorizado para actuar en nombre y representante de IQtek
Solutions, S.R.L.





Diagonale
Contactos

+1 809 540 4250

ventas@iqteksolutions.com

Calle Gala 8, Viejo Arroyo Hondo
Santo Domingo, República Dominicana

**IQTEK
SOLUTIONS**



DATASHEETS



Beatriz H.

SANTO DOMINGO

Calle Gala #8
Arroyo Hondo Viejo
809 - 540 - 4250
ventas@iqtek.com.do

www.iqteksolutions.com





IQtek
SOLUTIONS

171



LOTE 1

Beatriz Soré



SANTO DOMINGO

Calle Gala #8
Arroyo Hondo Viejo
809 - 540 - 4250
ventas@iqtek.com.do

www.iqteksolutions.com





IQtek
SOLUTIONS

172



Item 1



Beatriz Sone

SANTO DOMINGO

Calle Gaia #8
Arroyo Hondo Viejo
809 - 540 - 4250
ventas@iqtek.com.do

www.iqteksolutions.com

PERFORMANCE

Processor
Intel® Core™ i5-12400T, 6C (6P + 0E) / 12T, P-core 1.8 / 4.2GHz, 18MB

Graphics
Integrated Intel UHD Graphics 730

Chipset
Intel Q670 chipset

Memory
1x 16GB SO-DIMM DDR4-3200

Memory Slots
Two DDR4 SO-DIMM slots, dual-channel capable

Max Memory*
Up to 64GB DDR4-3200

Storage
512GB SSD M.2 2280 PCIe® 4.0x4 NVMe® Opal 2.0

Storage Support†
Up to two drives, 1x 2.5" HDD + 1x M.2 SSD
• 2.5" HDD up to 1TB
• M.2 SSD up to 2TB

Card Reader
No card reader

Optical
None

Audio Chip
High Definition (HD) Audio, Realtek® ALC256VB codec

Speakers
2Wx1

Power Supply†
65W 89% Adapter

DESIGN

Keyboard
USB Calliope Keyboard, Black, Spanish

Mouse
USB Calliope Mouse, Black

Expansion Slots
Two M.2 slots (one for WLAN, one for SSD)

Case Color
Black

Stand
None

Adapter Cage
None

Toolless Chassis Screw
Toolless Chassis Screw

Dust Filter
None

Mounting
1x VESA Mount

ID Box
No ID box

Form Factor
Tiny (TL)

Dimensions (WxDxH)*
179 x 182.9 x 36.5 mm with rubber feet (7.05 x 7.2 x 1.44 inches with rubber feet)

Weight*
Around 1.25 kg (2.76 lbs)

CONNECTIVITY

Ethernet
Integrated 100/1000M

WLAN + Bluetooth††
Intel AX201, 11ax 2+2 + BT5.1

Front Ports

- 1x USB 3.2 Gen 2
- 1x USB 3.2 Gen 2 (Always On and 5V@2.1A charging)
- 1x USB-C® 3.2 Gen 1 (support data transfer and 5V@0.9A charging)
- 1x headphone / microphone combo jack (3.5mm)

Optional Front Ports (configurable)
None

Rear Ports

- 1x HDMI® 2.1 TMDS
- 1x DisplayPort™ 1.4
- 1x USB 2.0
- 1x USB 3.2 Gen 1
- 2x USB 3.2 Gen 2
- 1x Ethernet (RJ-45)

Optional Rear Ports (configurable)
None

Warranty Cable
None

SECURITY & PRIVACY

Security Chip
Discrete TPM 2.0, TCG certified

Fingerprint Reader
No fingerprint reader

Physical Locks
Kensington® Security Slot™, 3 x 7 mm

Kensington Cable Lock
None

Chassis Intrusion Switch
Chassis Intrusion Switch

MANAGEABILITY

System Management
Non-vPro®

SERVICE

Base Warranty
3-year, Onsite

Included Upgrade
None

CERTIFICATIONS

Green Certifications

- ErP Lot 3 and Lot 7
- TCO Certified 9.0
- RoHS compliant

Other Certifications
TUV Rheinland® Low Noise

Mil-Spec Test
MIL-STD-883H military test passed (Low Pressure [Altitude], High Temperature, Low Temperature, Temperature Shock, Humidity, Sand and Dust, Vibration, Shock, Fungus, Solar Radiation)

SOFTWARE

Operating System
Windows® 11 Pro, Spanish

Bundled Software
None

ACCESSORIES

MODEL

• Includes	No	Announce Date	2023-04-11
EAN / UPC / JAN	7529752661	End of Support	2028-09-22

To see more details information, please link to https://psref.lenovo.com/gen4/ThinkCentre_M70q_Gen_3?ref=11T4003TFJ.



Handwritten signature and scribbles in blue ink.

Lenovo reserves the right to change specifications or other product information without notice. Product image on this page is a sample, it may not match the real color of this model.



Premier Support - A direct 24x7x365 line to our most elite technicians.



Advanced technical support,
24x7x365, in more than 100 markets



Technical Account Managers for
proactive relationship and escalation
management



Comprehensive hardware & OEM
software support



Priority on service delivery and repair
parts



Single point of contact for simplified
end-to-end case management



Lenovo Service Connect Portal for
customized reporting and product
support

Accidental Damage Protection - Protection of your PC from the unexpected.

Experience shows that a significant portion of devices may be damaged (and not covered under warranty) in the first three years. Lenovo's Accidental Damage Protection service covers accidents beyond the system warranty such as drops, spills, bumps and even electrical surges. Make sure your new device has maximum protection, avoid unplanned costs and get peace of mind.

Base Warranty - Included with the systems you purchase, default 1- or 3-year coverage window.

Warranty Extensions & Upgrades - Service and protection that's right for your circumstances.

- Pick Up & Return Courier
- Onsite Support
- Technician Installed Customer
- Replaceable Unit Service
- International Warranty Upgrade



Lenovo may not offer the products, services and features discussed in this document in all regions. Lenovo may withdraw an offering at any time. Information is subject to change without notice. Please consult your local representative for information on offerings available in your area. Lenovo reserves the right to change specifications or features of any product without notice. Lenovo is not responsible for photographic or typographical errors. Lenovo provides this publication "as is" without warranty of any kind, either express or implied, including the implied warranties of merchantability or fitness for a particular purpose.

Handwritten signature



Recommended Accessories



ThinkCentre Tiny VESA Mount II

4170-02181

The ThinkCentre Tiny VESA Mount II is a unique design specific to house the Tiny PC while featuring the universal VESA mount configuration. The VESA standard enables this mount to attach to anything that is VESA comp...



ThinkCentre Tiny Sandwich Kit II

4170-02182

The ThinkCentre Tiny Sandwich Kit II is a mechanical bracket which can mount your ThinkCentre Tiny PC between monitor and ThinkCentre Extend Arm. The Tiny Sandwich kit enables more desktop and floor space while provid...

For a full list of accessories and services, please visit:
<https://smartfind.Lenovo.com>

Lenovo

PSREF
Product Specifications
Reference

174

PERFORMANCE

Display Size
23.8"

View Area
527.0x296.5 mm

Panel
In-Plane Switching

Backlight
WLED

Aspect Ratio
16:9

Resolution
1920x1080

Pixel Pitch
0.275x0.275 mm

Dot / Pixel Per Inch
93 dpi

View Angle (H / V)
178° / 178°

Response Time
4 ms (Extreme mode) / 6 ms (Typical mode)

Color Support
16.7 Million

Refresh Rate
60Hz

Brightness
250 nits

Contrast Ratio
1000:1

Color Gamut
99% sRGB

Anti-glare
Yes

Curvature
None

Camera
None

Microphone
None

Speakers
None

Power Consumption (Typical / Maximum)
14W / 51W

Power Adapter
Integrated

Touchscreen
None

Smart System
None

DESIGN

Stand
Tilt, Swivel, Pivot, Height Adjust Stand

Case Color
Raven Black

Side Bezel Width
2 mm

Dimensions with Stand (HxWxD)
504.8x539.8x199.7 mm / 19.87x21.25x7.86 inches

Weight (Including Stand)
5.4 kg / 11.9 lbs.

Mounting
Supports VESA mount 100mm

Third-Party M Series Support
Tidy Support

CONNECTIVITY

USB Port
4x USB 3.2 Gen 1, 1x USB-B 3.2 Gen 1

Video Connector
1x HDMI* 1.4, 1x DP 1.2, 1x VGA

Network Connectivity
None

SERVICE

Basic Warranty
3-year

CERTIFICATIONS

Environmental Certification
ENERGY STAR* Certified, TCO 9.0, TCO Edge 2.0, EPEAT* Gold, RoHS

Electronic Certification
Eyesafe* Display 2.0, TÜV Low Blue Light (Hardware solution), TÜV Rheinland* Low Blue Light, TÜV Rheinland Flicker Free

Sync Technology
None

Special Features

- Natural Low Blue Light
- Lenovo* ThinkColour (Lenovo Display Control Center) Support
ThinkColour can only be used with Windows* 10 and Windows 11

SOFTWARE

Operating System
Support Windows 10, Windows 11

ACCESSORIES

Video Cables
HDMI* cable, USB-A to USB-B cable

MODEL

Announce Date	2022-09-15	EAN / UPC	0196801904910 / 196801904910 / Non-JAN
---------------	------------	-----------	--



Signature



*Lenovo reserves the right to change specifications or other product information without notice.
*Product image on this page is a sample, it may not match the real color of this model.

Premium Care - Advanced Support from Real People. Real Fast.



REAL PERSON

Choose how you want to reach us - through the phone, chat or email - our expert technicians will take care of you.



REAL FAST

Highly trained technicians will provide you real-time solutions, whatever the issue, on your first contact. If needed, our team will schedule an onsite visit for the next business day.



HASSLE FREE

'Getting started' and 'how-to' assistance for hardware and software. Easy solutions that are simple to reach - that's how Premium Care delivers you the ideal support experience.



PC HEALTH CHECK

Free annual PC Health Check that allows our experts to spot issues before you do so they can resolve them quickly and help you avoid PC problems.

Accidental Damage Protection - Protection of your PC from the unexpected.

Experience shows that a significant portion of devices may be damaged (and not covered under warranty) in the first three years. Lenovo's Accidental Damage Protection service covers accidents beyond the system warranty such as drops, spills, bumps and even electrical surges. Make sure your new device has maximum protection, avoid unplanned costs and get peace of mind.

Base Warranty - Included with the systems you purchase, default 1- or 3-year coverage window.

Warranty Extensions & Upgrades - Service and protection that's right for your circumstances

- Pick Up & Return Courier
- Onsite Support
- Technician Installed Customer
- Replaceable Unit Service
- International Warranty Upgrade

Lenovo may not offer all products, services or features discussed in this document in all regions. Lenovo may withdraw an offering at any time without notice. Your local representative has the most up-to-date information on offerings available in your area. Lenovo reserves the right to change specifications or other product information without notice. Lenovo is not responsible for photographic or typographical errors. Lenovo provides this publication "as is" without warranty of any kind, either express or implied, including the implied warranties of merchantability or fitness for a particular purpose.

Recommended Accessories



Kensington MicroSaver 2.0 Cable Lock from Lenovo

KTEDN4C01a

Protect your device. Lenovo offers the latest standard in device security - the MicroSaver 2.0 Cable Lock From Lenovo. Engineered to be the smallest, strongest lock for laptops and other devices, the MicroSaver 2.0 re...



ThinkCentre Tiny Sandwich Kit II

41N00101a

The ThinkCentre Tiny Sandwich Kit II is a mechanical bracket which can mount your ThinkCentre Tiny PC between monitor and ThinkCentre Extend Arm. The Tiny Sandwich kit enables more desktop and floor space while provid...

For a full list of accessories and services, please visit:
<https://smartfind.Lenovo.com>

Lenovo

PSREF
Product Specifications
Reference

176



Item 2



R



SANTO DOMINGO

Calle Gala #8
Arroyo Hondo Viejo
809 - 540 - 4250
ventas@iqtek.com.do

www.iqteksolutions.com



PERFORMANCE

Display Size
24.5"

View Area
543.1x302.6 mm

Panel
In-Plane Switching

Backlight
WLED

Aspect Ratio
16:9

Resolution
1920x1080

Panel Pitch
0.2829x0.2802 mm

Dot / Panel Per Inch
90 dpp

View Angle (H / V)
178° / 178°

Response Time
2 ms (Esports) / 4 ms (Level 1) / 3 ms (Level 2) / 2 ms (Level 3) / 1 ms (Level 4) / 5 ms (Off mode)

Color Support
16.7 Million

Refresh Rate
240Hz (HDMI 2.0) / 360Hz (DP 1.4)

Brightness
400 nits

Contrast Ratio
1000:1

Color Gamut
99% sRGB

Anti-glare
Yes

Curvature
None

Camera
None

Microphone
None

Speakers
3Wx2

Power Consumption (Typical / Maximum)
30w / 115w



Power Adapter
External

Touchscreen
None

Smart System
None

DESIGN

Stand
Tilt, Swivel, Pivot, Height Adjust Stand

Case Color
Raven Black

Side Bezel Width
2 mm

Dimensions with Stand (HxWxD)
509.8x557.3x230.6 mm / 20.07x21.94x9.08 inches

Weight (Including Stand)
6.1 kg / 13.4 lbs.

Mounting
Supports VESA mount 100mm

ThinkCombit M Series Support
None

CONNECTIVITY

USB Port
3x USB 3.2 Gen 1, 1x USB-C* 3.2 Gen 1, 1x USB-B 3.2 Gen 1

Video Connector
2x HDMI 2.0, 1x DP 1.4

Network Connectivity
None

SERVICE

How Warranty
3-year

CERTIFICATIONS

Environmental Certification
RoHS

Ergonomic Certification
TUV Rheinland* Low Blue Light, TUV Rheinland Flicker Free

Sync Technology
NVIDIA* G-SYNC*, NVIDIA Reflex Latency Analyzer, ULMB

Special Features

- Factory Calibration: Avg. Delta E<2*
- RGB Lighting
- HDR Compliance
- E-sports mode
- ULMB
- Headphone Hook
- Lenovo* Artery (Lenovo Display Control Center) Support
Lenovo Artery can only be used with Windows* 10
- NVIDIA* G-SYNC*
NVIDIA G-SYNC Compatible works only with Compatible NVIDIA GeForce graphics card.
NVIDIA G-SYNC requires DisplayPort™ connectivity.
NVIDIA G-SYNC displays are validated for smooth and immersive gameplay. NVIDIA G-SYNC eliminates tearing, artifacts, and flicker when used with GeForce graphics cards
- NVIDIA Reflex Latency Analyzer
Dependent on game type and requires specific mouse models connected directly to the Legion Y25g-30's USB hub.

SOFTWARE

Operating System
Support Windows 7, Windows 10

ACCESSORIES

Video Cables
DP cable, USB Type-A to Type-B cable

MODEL

Announce Date : 2021-07-30
EAN : 0195713559218 / 195713559218 / Non-JAN



- Lenovo reserves the right to change specifications or other product information without notice.
- Product image on this page is a sample, it may not match the real color of this model

Premium Care - Advanced Support from Real People. Real Fast.



REAL PERSON

Choose how you want to reach us - through the phone, chat or email - our expert technicians will take care of you.



REAL FAST

Highly trained technicians will provide you real-time solutions, whatever the issue, on your first contact. If needed, our team will schedule an onsite visit for the next business day.



HASSLE FREE

'Getting started' and 'how-to' assistance for hardware and software. Easy solutions that are simple to reach - that's how Premium Care delivers you the ideal support experience.



PC HEALTH CHECK

Free annual PC Health Check that allows our experts to spot issues before you do so they can resolve them quickly and help you avoid PC problems.

Accidental Damage Protection - Protection of your PC from the unexpected.

Experience shows that a significant portion of devices may be damaged (and not covered under warranty) in the first three years. Lenovo's Accidental Damage Protection service covers accidents beyond the system warranty such as drops, spills, bumps and even electrical surges. Make sure your new device has maximum protection, avoid unplanned costs and get peace of mind.

Base Warranty - Included with the systems you purchase, default 1- or 3-year coverage window.

Warranty Extensions & Upgrades - Service and protection that's right for your circumstance.

- Pick Up & Return Service
- Onsite Support
- Technician Installed Customer
- Replaceable Unit Service
- International Warranty Upgrade



Lenovo may not offer the services or features discussed in this document in all regions. Lenovo may withdraw an offer at any time. Consult your local representative for information on offerings available in your area. Lenovo reserves the right to change specifications of any product without notice. Lenovo is not responsible for photographic or typographical errors. Lenovo provides this publication "as is" without warranty of any kind, either express or implied, including the implied warranties of merchantability or fitness for a particular purpose.



Lenovo

PSREF
Product Specifications
Reference



IQtek
SOLUTIONS

180



LOTE 2

Beatriz Henriquez Sorie



SANTO DOMINGO

Calle Gaia #8
Arroyo Hondo Viejo
809 - 540 - 4250
ventas@iqtek.com.do

www.iqteksolutions.com



IQtek
SOLUTIONS

181



Item 1

Beatriz Sone



SANTO DOMINGO

Calle Gala #8
Arroyo Hondo Viejo
809 - 540 - 4250
ventas@iqtek.com.do

www.iqteksolutions.com



HT-1000LCD

**UPS interactiva
con protección coaxial
y puertos de carga USB
1000VA/600W**



La serie HT de Forza es un Sistema UPS de línea interactiva concebido para suministrar energía eléctrica limpia a sus equipos de oficina, electrónicos y sistemas de cine en el hogar, a la par con un avanzado nivel de protección. Evita la degradación del rendimiento de su valioso equipo y la pérdida de datos al mantener un flujo de corriente constante durante interrupciones en el servicio eléctrico o ante fluctuaciones en la línea de suministro. Al integrar una práctica pantalla LCD, protección coaxial contra sobretensiones, además de la función de respaldo con batería en una sola unidad, la serie HT surge como la mejor en su tipo por su desempeño, calidad y reducido tamaño. Disponible en configuraciones de 750VA y 1000VA.

Características

- UPS con topología de línea interactiva
 - Práctico panel de LCD indica el estado funcional en tiempo real
 - Protección de red/línea telefónica
 - Protección de línea coaxial
 - Doce (12) tomacorrientes NEMA 5-15, dos más espaciados para acomodar adaptadores voluminosos
 - Seis (6) tomacorrientes con regulación de tensión y respaldo de batería, más seis (6) con supresión de sobretensión solamente
 - Dos puertos USB de 2,1 amp con protección para carga, ambos ubicados en el panel superior
 - Batería desmontable y de fácil reemplazo
- Ideal para aplicaciones residenciales y comerciales



Handwritten mark



Ideal para

1000VA
NIVEL DE PROTECCIÓN **5**

- + Supresor de sobretensión
- + Protector de voltaje
- + Regulador de voltaje
- + Tiempo de respaldo
- + Respaldo de batería

MPN	HT-1000LCD
Aspectos generales	
Capacidad	1000VA/600W
Entrada	
Tensión nominal	120V
Margen de tensión	81-145VCA
Frecuencia	45-65Hz (detección automática)
Tipo de enchufe	NEMA 5-15P
Salida	
Tensión nominal	120V +/- 10%
Frecuencia	50/60Hz
Estabilidad de frecuencia	+/- 1Hz modo de batería
Forma de onda	Onda senoidal modificada
Número total de salidas	12 salidas NEMA 5-15R
Tomacorrientes con respaldo de batería supresión de sobretensión	6
Tomacorrientes exclusivos contra sobretensión	6
Protección de red	RJ-45
Protección para línea de teléfono/fax/módem	RJ-11
Protección para cable y satélite	Incluido
Cargador USB	2.1A max (2)
Batería	
Tipo y número de baterías	12V /7Ah (1)
Tiempo de autonomía	32 min.**
Tiempo de recarga	Hasta el 90% de su capacidad en 4 horas tras haberse agotado por completo
Modelo con batería intercambiable	Incluido
Regulación de tensión	
Regulación de tensión	120V
Función de elevación	98-106V
Función de reducción	120-128V
Regulación de frecuencia	
Selección automática de frecuencia	Incluido
Transferencia de línea a batería	
Tiempo típico de transferencia	2-4ms
Transferencia a batería por baja tensión en la línea (110/120V)	81VCA
Transferencia a batería por alta tensión en la línea (110/120V)	145VCA
Alarmas/Indicadores	
Indicadores visuales	Pantalla de LCD de fácil lectura con luz de fondo azul que exhibe el voltaje de entrada y de salida, el estado de la batería, el nivel de carga y el estado de la UPS
Audible	Modo de batería: Se activa cada 10 segundos Bajo voltaje de la batería: Se activa una vez por segundo Sobrecarga: Emite un tono una vez cada 0.5 segundo Falla: Sonido continuo
Protección	
Protección total	Regulación de tensión, sobrecarga, protección contra descarga y sobrecarga
Joules	510J
Funciones especiales	
Opción de "arranque en frío"	Incluido
Carga automática	Incluido
Aspectos físicos	
Cubierta	Plástico retardador de llama
Dimensiones	345x198x102mm
Peso	6.4kg
Información adicional	
Garantía	3 años*



Force Power Technologies® es marca registrada. Todos los demás marcas y nombres comerciales son propiedad de sus respectivos dueños. Cualquier función de los equipos se puede encontrar información solamente y por escrito en la respectiva recomendación de protección eléctrica por parte de la empresa Force Power Technologies®. No asumiremos ninguna responsabilidad por el uso o el funcionamiento de estos productos, hechos en China.



LOTE 3

Beatriz Henríquez





Item 1 y 2



Beatriz Henríquez Sone



SANTO DOMINGO

Calle Gala #8
Arroyo Hondo Viejo
809 - 540 - 4250
ventas@iqtek.com.do

www.iqteksolutions.com

TCL
enjoy more.®



REGISTER NOW

See inside for details &
protect your purchase

186

Hi! Let's get started.

TCL • Roku TV
4K HDR



4-Series
S451/S453/S455

Register and protect your purchase

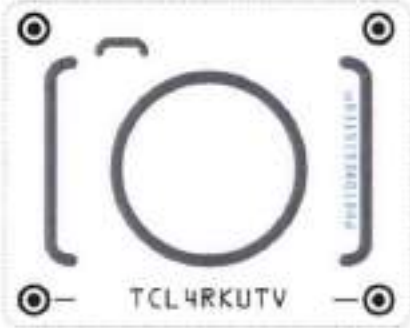

TEXT TO REGISTER
Text a photo of the camera icon to **71403**

Or register online at register.tcl.com

Need help? Visit photoregister.com/help or text HELP to 71403



Add a TCL Protection Plan when you register your product and be covered from life's mishaps

Thank you for choosing TCL. We want your ownership experience to bring you as much joy as the television you purchased does, so we're offering you a special price on TCL Protection Plans when you purchase during registration. Add a TCL Protection Plan within your first 30 days of ownership to receive the best value and we won't let anything get in the way of your viewing pleasure.

Benefits & Description

	PROTECT	PROTECT PLUS
Extended Manufacturer Coverage Extended parts & labor coverage for manufacturer defects.	Up To 4 Years	Up To 4 Years
Priority Service Free shipping and rapid turn-around time.	3-5 Days	3-5 Days
Product Replacement Free 1-time replacement if product cannot be fixed.	+	+
TCL Parts & Service Genuine TCL parts & factory certified service.	+	+
No Deductible \$0 out of pocket expense.	+	
Pixel Repair and Burn-In Coverage Don't let shadows or off pixels prevent you from clear viewing.	+	
Accidental Damage Protection Coverage for drops, breaks and spills starts after 30 days.		
Complimentary Remove & Reinstall Don't risk it-we'll remove and reinstall televisions 65" and larger.		+
Lost Your Remote? No problem! We'll replace your remote, so you never have to leave your couch. <i>One time only.</i>		+



Beatriz Sone



DO NOT RETURN TO STORE

**WE ARE
READY TO
HELP** contact us first
with any questions



TCL SUPPORT:
support.tcl.com/us
1-877-300-8837

 **TAKE CARE WHEN
REMOVING THE TV**



Beatriz H. Sanchez

 <div style="border: 1px solid black; padding: 5px; text-align: center;"> CAUTION RISK OF ELECTRIC SHOCK. DO NOT OPEN. </div> 	 This symbol indicates that this product incorporates double insulation between hazardous main voltage and user accessible parts. When servicing, use only identical replacement parts.
<p>CAUTION: Neutral fusing. Disconnect mains before servicing. Caution: To reduce the risk of electric shock, do not remove cover (or back). No user serviceable parts inside. Refer servicing to qualified service personnel.</p>	
 This symbol indicates "dangerous voltage" inside the product that presents a risk of electric shock or personal injury.	 This symbol indicates important instructions accompanying the product.

WARNING
 To reduce the risk of fire or electric shock, do not expose this product to rain or moisture. This product should not be exposed to dripping or splashing. No objects filled with liquids, such as vases, should be placed on the apparatus.

WARNING
 The TV is unstable if it is not properly attached to the base or mounted to the wall. Please follow the base or wall mounting instructions provided in the User's Guide to ensure your safety.

Warning: The batteries should not be exposed to excessive heat, such as prolonged direct sunlight, open flame, or fire of any kind. Refer to the identification/rating label located on the back panel of your product for its proper operating voltage.

Cable TV Installer: This reminder is provided to call your attention to Article 820-40 of the National Electrical Code (Section 54 of the Canadian Electrical Code, Part 1) which provides guidelines for proper grounding and, in particular, specifies that the cable ground should be connected to the grounding system of the building as close to the point of cable entry as practical.

Important: This television is a table model and is designed to sit on a firm, flat surface. Do not place the TV on soft carpeting or on a similar surface as this may cause the ventilation slots located on the bottom of the unit to be blocked and may result in reduced product lifespan from overheating. To assure adequate ventilation for this product, maintain a spacing of one (1) inch from the top and side of the TV receiver and two (2) inches from the rear of the TV receiver and other surfaces. Make sure the TV stand or base you use is of adequate size and strength to prevent the TV from being accidentally tipped over, pushed off, or pulled off. This may cause personal injury and/or damage the TV. Refer to the Important Safety Instructions on the next page.

The Power button  on this TV and your remote control puts the TV into a very low-power standby mode but will not completely turn the power off. In order to completely shut the power off, you will need to disconnect the power cord from the outlet. The mains plug/appliance coupler is used to completely turn off the device. If you prefer to completely turn off the device, you should install the TV in a manner that allows you to disconnect the power cord when desired.

Product Information

Keep your sales receipt to obtain warranty parts and service and for proof of purchase. Attach here and record the serial and model numbers in case you need them. These numbers are located on the product.

Warning: Changes or modifications to this unit not expressly approved by the party responsible for compliance could void the user's authority to operate the equipment. Keep the apparatus at least 8 inches away from the human body.

Input	Signal Compatibility
Antenna/Cable	480i, 480p, 720p, 1080i (NTSC, ATSC, and QAM formats)
Composite Video	480i
HDMI	480i, 480p, 720p/60Hz, 1080i/60Hz, 1080p/60Hz, 2160p/24/30/60Hz

For the best viewing experience, remove the energy guide label from the TV front panel or TV screen before use.

Model No. _____

Serial No. _____

Purchase Date _____

Dealer/Address/Phone _____

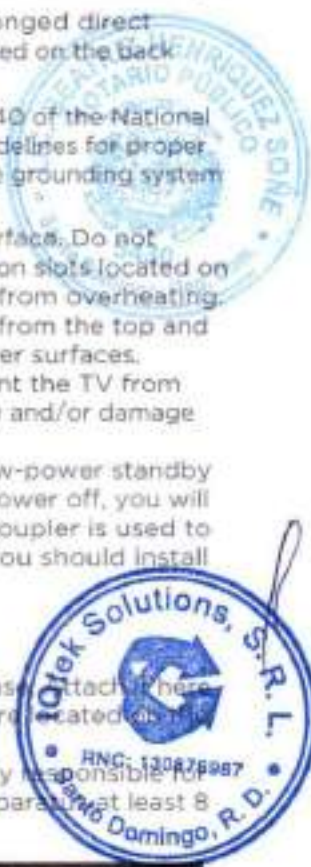

Important Safety Instructions



1. Read these instructions.
2. Keep these instructions.
3. Heed all warnings.
4. Follow all instructions.
5. Do not use this apparatus near water.
6. Clean only with a dry cloth.
7. Do not block any ventilation openings. Install in accordance with the manufacturer's instructions.
8. Do not install near any heat sources such as radiators, heat registers, stoves, or other apparatus (including amplifiers) that produce heat.
9. Protect the power cord from being walked on or pinched particularly at plugs, convenience receptacles, and the point where they exit from the apparatus.
10. **WARNING:** Please refer the information on exterior bottom enclosure for electrical and safety information before installing or operating the apparatus.
11. **WARNING:** The main plug is used to disconnect the device and should remain readily operable.
12. When not in use, tie up the power cordset with a cable tie or with something similar. It should not be near sharp edges as it may cause abrasion of the power cordset. When put into use again, please make sure the power cordset is not damaged. If any damage is found, please use a replacement power cord specified by the manufacturer or that is identical to the original one.
13. No open flame sources, such as lit candles, should be placed on, under, or near the apparatus.
14. Unplug this apparatus during lightning storms or when unused for long periods of time.
15. Only use attachments/accessories specified by the manufacturer.
16. Use only with the cart, stand, tripod, bracket, or table specified by the manufacturer, or sold with the apparatus. When a cart is used, use caution when moving the cart/apparatus combination to avoid any injury.
17. Refer all servicing to qualified service personnel. Servicing is required when the apparatus has been damaged in any way, such as power-supply cord or plug is damaged, liquid has been spilled or objects have fallen into the apparatus, the apparatus has been exposed to rain or moisture, does not operate normally, or has been dropped.
18. For safe operation of the apparatus, please follow these installation requirements:
Keep at least 2 inches of ventilation space between the rear cover of the apparatus and the wall. Keep at least 1 inch of ventilation space between the apparatus and all other surfaces. Do not allow any of the apparatus' ventilation openings to be blocked by objects that might obstruct them, such as newspapers, curtains, table-cloths or any other objects. Do not expose the apparatus to any external heat sources. Do not place any heat sources such as candles, lamps, etc. on the apparatus. Do not expose the device to high levels of humidity or to any possible sources of moisture. When disposing of used batteries from the remote control, consult local regulations regarding proper disposal.
19. If an outside antenna or cable system is connected to the product, be sure the antenna or cable system is grounded so as to provide some protection against voltage surges and built-up static charges. Section 810 of the National Electrical Code, ANSI/NFPA No. 70-2011 (Section 54 of Canadian Electrical Code, Part 1) provides information with respect to proper grounding of the mast and supporting structure, grounding of the lead in wire to an antenna-discharge unit, size of grounding conductors, location of antenna discharge unit, connection to grounding electrodes, and requirements for the grounding electrode system. See following example:

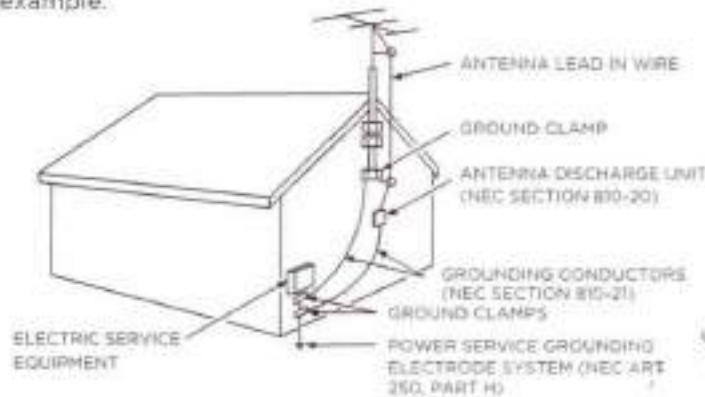

Handwritten signature



The terms HDMI, HDMI High-Definition Multimedia Interface, and the HDMI Logo are trademarks or registered trademarks of HDMI Licensing Administrator, Inc.



Manufactured under license from Dolby Laboratories. Dolby, Dolby Audio, and the double-D symbol are trademarks of Dolby Laboratories Licensing Corporation.

FCC Information

This equipment has been tested and found to comply with the limits for a Class B digital device, pursuant to Part 15 of the FCC Rules. These limits are designed to provide reasonable protection against harmful interference in a residential installation. This equipment generates, uses, and can radiate radio frequency energy and, if not installed and used in accordance with the instructions, may cause harmful interference to radio communications. However, there is no guarantee that interference will not occur in a particular installation. If this equipment does cause harmful interference to radio or television reception, which can be determined by turning the equipment off and on, the user is encouraged to try to correct the interference by one or more of the following measures:

- Reorient or relocate the receiving antenna.
- Increase the separation between the equipment and receiver.
- Connect the equipment into an outlet on a circuit different from that to which the receiver is connected.
- Consult the dealer or an experienced radio/TV technician for help.

This Class B digital apparatus complies with Canadian ICES-003.

4-series, include models (S451/S453/S455)

This device complies with part 15 of the FCC Rules. Operation is subject to the following two conditions:

- (1) This device may not cause harmful interference, and
- (2) this device must accept any interference received, including interference that may cause undesired operation.

Supplier Name: TTE Technology, Inc. (dba TCL North America)

Supplier Address: 1860 Compton Avenue, Corona, California 92881, USA

Supplier phone number and internet contact information: 1-877-300-8837 support.tcl.com/us.

Battery Caution & Disposal Information

1. For best results, use alkaline type batteries.
2. Install only new batteries of the same type in your product.
3. Failure to insert batteries in the correct polarity, as indicated in the battery compartment, may shorten the life of the batteries or cause batteries to leak.
4. Do not mix old and new batteries.
5. Do not use Rechargeable (Nickel Cadmium or Nickel Metal Hydride) batteries.
6. Do not mix Alkaline, Standard (Carbon-Zinc) or Rechargeable (Nickel Cadmium or Nickel Metal Hydride) batteries.
7. Do not dispose of batteries in fire.
8. Batteries should be recycled or disposed of as per state and local guidelines.
9. Replacement of a BATTERY with an incorrect type that can defeat a SAFEGUARD (for example, in the case of some lithium BATTERY types).

ELECTRONICS & PACKAGING RECYCLING INFORMATION

For information on recycling your old TVs, sound bars, and home comfort products, and to find drop-off locations in your area, please visit the "Electronics Recycling" area of the TCL website at www.tcl.com. Click on our convenient interactive map to quickly locate a solution in your community. TCL encourages consumers to always look for a recycling or reuse alternative to discarding televisions and other electronics, and in many areas TCL has programs for consumers to drop-off and recycle televisions free of charge.

Look for convenient How2Recycle* labels on the product box for help preparing your new TV packaging for recycling. These labels show important information identifying the various types of packaging material included with your new TV along with easy-to-understand recycling instructions.



Antonio J. J.

What's in the box



TCL Roku TV



43"/50"/55"/65"

75"

TV stands



Power cable



43"/50"/55": M4x25mm
65": M4X35mm
75": M5X35mm

4 x Stand screws



2 x AAA batteries
for remote



TV remote

What you need



Phillips head
screwdriver

Make the most of your Smart TV

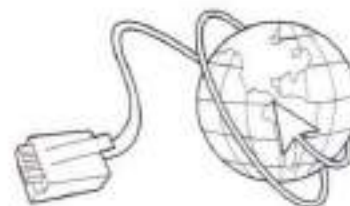

Router + Internet Connection
(needed for streaming)

For additional support, please see User Manual at: support.tcl.com/us

Key things to know: A paid subscription or other payments may be required for some streaming channels. Channel availability subject to change and varies by country.



Beatrix H.

Step 1 Set up your TV

Ready for the step-by-step? You're only minutes away from TV bliss!

Remove your TV from the box

Be careful, it's heavy!

To use the stand

- A** To prevent damage to the screen, carefully place your TV on a soft, cushioned surface.
- B** Put the column of the stands into the TV, align the stands with the screw holes located on the TV. Secure the stands to the TV with four (4) screws.

Note: Make sure the installation direction of the stand is the same as illustrated.

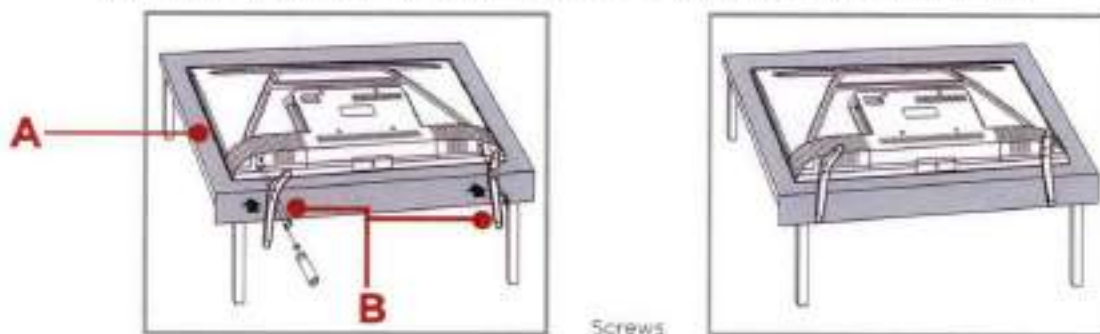

Screws

(43"/50"/55": M4X25mm 65": M4x36mm 75": M5X35mm)

Warning:

Never place a television set in an unstable location. A television set may fall, causing serious personal injury or death. Many injuries, particularly to children, can be avoided by taking simple precautions such as:

- Using cabinets or stands recommended by the manufacturer of the television set.
- Only using furniture that can safely support the television set.
- Ensuring the television set is not overhanging the edge of the supporting furniture.
- Not placing the television set on tall furniture (for example, cupboards or bookcases) without anchoring both the furniture and the television set to a suitable support.
- Not placing the television set on cloth or other materials that may be located between the television set and supporting furniture.
- Educating children about the dangers of climbing on furniture to reach the television set or its controls.

If your existing television set is being retained and relocated, the same considerations as above should be applied.



Optional - To mount on a wall

(wall mount not included)

To mount on a wall

Preparation must be done before mounting your TV on a wall.

- Note:** 1. For the 43"/50"/55"/65" model, if you select wall mounting, you should connect to the Ethernet which placed on the back of the TV before mounting your TV on a wall.
 2. Do not place your TV in a location exposed to direct sunlight, heat, fire, or moisture. Exposure will damage the TV.



If you are mounting your TV to the wall, don't attach the stands.

To mount your TV to the wall, purchase a VESA wall mount

Models of 43"	Purchase a VESA 200x200 (4 M6x12mm screws)
Models of 50"	Purchase a VESA 200x200 (4 M6x12mm screws)
Models of 55"	Purchase a VESA 200x200 (4 M6x12mm screws)
Models of 65"	Purchase a VESA 200x200 (4 M6x12mm screws)
Models of 75"	Purchase a VESA 300x300 (4 M6x25mm screws)

The VESA number is the horizontal and vertical measurement of the mounting holes. For example, 200X200 refers to the fact that the mounting measurements are 200mm horizontally and 200mm vertically. Follow the instructions that come with the wall mount. Your wall mount must be able to bear a minimum of five times the TV's weight to avoid causing damage.



Step 2 Power up

In this step, we'll make sure all systems are GO!

Connect your power cable to the TV, then plug it into the wall outlet.

Power your TV remote by inserting the included batteries.

Connect external devices by referencing port label and descriptions on the next pag.

Power Tip! Always replace depleted batteries with two same brand-new batteries from the same manufacturer. Never use damaged batteries.

If your remote gets warm/hot during use, discontinue use and contact customer support immediately at support.tcl.com/us



Insert batteries in the correct polarity as indicated in the battery compartment.

Step 3 Grab your remote

The TV remote should feel right at home in your hand. We designed it to be incredibly intuitive for watching TV and navigating on-screen menus.

Here are some buttons you should know about.

- A POWER** Turn TV on and off
- B BACK** Return to previous screen
- C HOME** Return to Roku Home screen
- D VOLUME** Raise and lower volume
- E INSTANT REPLAY** Replay the last few seconds of streaming video
- F OPTIONS** View more options
- G RWD SCAN** Rewind streaming video, scroll left one page at a time
- H FWD SCAN** Fast forward streaming video, scroll right one page at a time

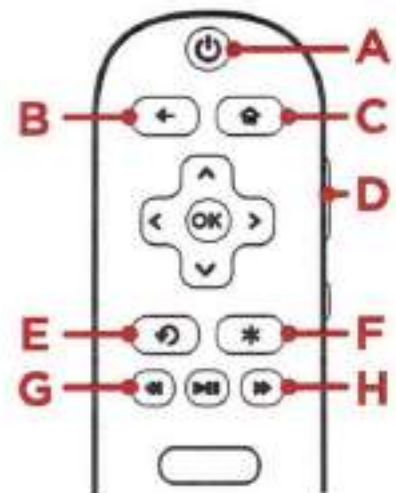

Tip! The  button gives you easy access to picture settings, display options, and more. Tap the  button!



Beorale Hg.

Beorale Hg.



- A STATUS LIGHT** Glows when the TV is in standby.
- IR RECEIVER** Receives signal from the TV remote.
- POWER and OPTIONS BUTTON** Press once to open the menu. Press and hold to turn off the TV.
- B POWER PORT** Connect your TV to the power source with the included power cable.

- C USB PORT** Connect a USB device to access photos, music and movies.
- D RESET BUTTON** Press once to restart your TV. Press and hold for factory reset, and careful, you will lose all your settings!
- E ETHERNET** Connect an Ethernet cable to your home internet router or switch. For 43"/50"/55"/65", the Ethernet is on the back of the TV.
- F HDMI* PORT** Highest quality audio/video connection. Connect cable box, Blu-ray player, gaming console, or other devices to your TV using HDMI cables.
- G HDMI (e)ARC PORT** Connect HDMI (e)ARC (audio return channel) capable audio devices like sound bars or AV receivers.
- H ANTENNA/CABLE IN** Connect an outdoor VHF/UHF antenna or Cable TV feed.
- I AV IN adapter** AV Input (analog audio/video). The AV input can be used to connect older devices that use analog audio/video outputs. Compatible adapter (not included) connects to the RCA cable (video - yellow and audio - white and red) that you normally use to connect to that device.
- J HEADPHONE OUT** Connect headphones or other external speakers.
- K OPTICAL (DIGITAL AUDIO OUT)** Connect an optical cable to an external digital audio system.

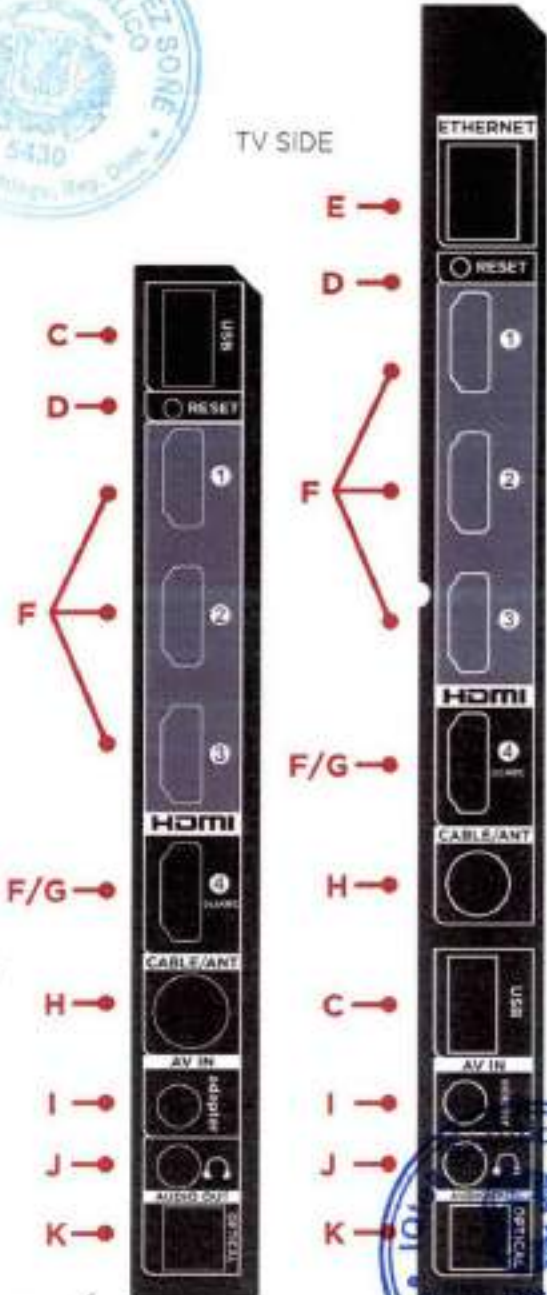

Beatrix Henríquez Soriano
 (43"/50"/55"/65")
 8



It's the final stretch—hurray!

Let's Connect

Your TV will automatically detect wireless networks in your area. Have your network name and password handy and follow the easy on-screen instructions.



Your Roku account: Activate your TCL Roku TV using your computer, smartphone, or tablet to link to a Roku account. You need a Roku account to activate your TV and access entertainment across thousands of streaming channels.



IMPORTANT: Roku doesn't charge for activation support - beware of scams.

Roku accounts are free and while a valid credit card number is not required to create a Roku account, saving your credit card information makes renting, purchasing, and subscribing to entertainment from the Roku Channel Store fast and convenient.

Once connected to your account, your TV will automatically update with the latest software, and you can start streaming immediately.

If you aren't ready to connect your TV to a wireless network, you can still use it as a regular TV.

And setup is done... Congratulations!

Continue using the remote to personalize your Home screen and channel line-up, stream movies, and so much more.

If you have an antenna or cable connected, just click the tuner tile to watch broadcast TV channels. The fun has just begun!

WE ARE READY TO HELP

contact us first with any questions



TCL SUPPORT:
support.tcl.com/us
1-877-300-8837



4K Spotlight Channel

The Roku 4K Spotlight channel is the easiest way to find movies, TV shows, and more in stunning resolution. Browse regularly updated, hand-curated selections of 4K titles in categories like Most Popular, Action, Drama, and more.

Key things to know: A paid subscription or other payments may be required for some channels. Channel availability subject to change and varies by country. 4K content will not be available on all channels.

Next Generation 4K HDR Devices

With HDMI inputs supporting the latest HDMI standards, connect next-gen game systems, Ultra HD blu-ray players and more to enjoy highest-quality 4K high dynamic range sources.

Upscale 1080p HD to 4K Ultra HD

Enjoy your favorite shows upscaled to near 4K Ultra HD quality with TCL Creative Pro upscaling.



Roku TV menu may vary and is subject to change.



Connecting brings out your TV's full potential!

Access thousands of streaming channels*.

Make any night a movie night

Whether you want to watch the hits or the classics, thousands of channels are now yours to choose from.*

Stream live news and sports

Over 100 sports channels put you right in the middle of the action. Stay in the know with live news from your trusted channels.

Explore your passions

From fitness and cooking to religion and international programming, we've got you covered. Thousands of streaming channels are easily available for you to find and enjoy.

Free, live, and premium TV

Hit movies, shows, live news, and more are free on the Roku Channel. Add Premium Subscriptions to stream your favorites. Enjoying your favorite content has never been easier.

*Subscription or other payment may be required to access certain channels. Content availability is subject to change.

Signature



Easy Voice Control

Find movie titles, launch or change channels, even switch inputs, using the voice control feature available through the Roku mobile app (iOS or Android™ mobile device required), or with compatible third-party voice assistant-enabled devices and voice enabled remote controls that can be purchased separately. This feature works with Apple HomeKit (Siri), Alexa, and Hey Google plus requires a free Roku account to set up.

Apple HomeKit

Apple HomeKit provides an easy and secure way for you to use Siri and the Home app on your iPhone, iPad, Apple Watch, HomePod or Mac to control your compatible Roku device. And, you can use scenes to group your Roku device with other HomeKit-enabled devices to control an entire room at once.

To learn more, scan
QR code or visit:
go.tcl.com/airplay-homekit



Amazon Alexa

You can use Amazon Alexa-enabled devices, or the Amazon and Alexa Apps to search and control playback of content, and the ability to launch select streaming channels. Plus, you can power the TV screen on and off, adjust the volume, switch between different input devices such as Over-The-Air antenna, cable box, game consoles, etc. once connected.

To use Alexa to search and control your TCL Roku TV, you need to link your Roku account to your Alexa account.

To learn more, scan
QR code or visit:
go.tcl.com/alexa



Google Assistant

You can use Google Assistant-enabled devices to search and control playback of content, and the ability to launch select streaming channels with just using your voice. Additionally, you can turn your TV on and off, turn up the volume, mute, switch inputs and change channels, if there is an Over-The-Air antenna connected.

To control your TCL Roku TV using your voice with Google, you need to link your Roku account in the Google Home mobile app on your iOS or Android device.

To learn more, scan
QR code or visit:
go.tcl.com/hey-google



NOTE:

Some Roku Voice capabilities may not be supported when using HomeKit, Alexa or Google Assistant-enabled devices.

Apple, HomeKit and Siri are trademarks of Apple Inc., registered in the U.S. and other countries. Amazon, Alexa and all related logos are trademarks of Amazon.com, Inc. or its affiliates. Alexa-enabled devices are required to work with Alexa. Google, Google Home, and Android are trademarks of Google LLC. Third party features and services may be subject to change or removal without notice.



TCL North America Limited Warranty

200

All TCL LCD/LED Models

What your warranty covers

Defects in materials or workmanship to the **original owner** of this TCL product when purchased **as new from an Authorized Dealer** of TCL brand products in the United States and packaged with this warranty statement.

New LCD/LED Televisions (Non-Commercial Use)

For how long after your purchase:

- **One (1) year from date of purchase for parts and labor for non-commercial use.**

New LCD/LED Televisions (Commercial Use)

For how long after your purchase:

- **Six (6) months from date of purchase for parts and labor for commercial use.**
- Commercial use includes, but is not limited to, the use of this product in a commercial or business environment, the use of this product in an institution or for institutional purposes, or other commercial purposes including rental purposes.



What we will do

- At TCL North America's discretion, (1) pay an Authorized TCL Service Center for both labor charges and parts to repair your television, or (2) replace your television with a new or refurbished / remanufactured equivalent value product. The decision to repair or replace will be made solely by TCL North America. See "How to get service".

How to get service

- Please have your original purchase receipt or proof of purchase (bill of sale or receipted invoice) which states that condition of the unit (New, Used, etc.), the unit's date of purchase, place of purchase and model/serial number ready. The model/serial number information can be found on the back of your unit.
- Call 1-877-300-8837 or visit support.tcl.com/us
- A representative must troubleshoot your problem over the telephone or through e-mail before receiving service. If it is determined that your unit requires service, the service location will be at the sole discretion of TCL North America based upon the TCL North America Limited Warranty Statement.
- At the sole discretion of TCL North America, television screen sizes 43" and smaller will either be repaired at an Authorized TCL Service Center or directly exchanged for a new or refurbished/recertified unit. At the sole discretion of TCL North America, television screen sizes 44" through 75" or larger will either be repaired or directly exchanged for a new or refurbished/recertified unit at an Authorized TCL Service Center or repaired in-home. In the event of a service visit where the on-site technician, in his-her sole discretion, deems the home or property conditions to be hazardous and/or unsafe, TCL North America reserves the right to cancel or re-schedule the service visit, or opt for an exchange of the in-warranty unit for a refurbished/recertified unit lieu of the in-home service visit.
- If repaired at an Authorized TCL Service Center, TCL North America is not responsible for transportation costs to the Authorized TCL Service Center. However, TCL North America will pay for return shipping. TCL North America will provide instructions for packaging and shipping the unit. **Units that are improperly packed and damaged during shipping are not covered under your product warranty.**
- Proof of purchase in the form of a bill of sale or receipted invoice from an Authorized Dealer which is evidence that the product is within the warranty period must be presented to obtain warranty service.
- In the event that a unit is to be replaced, a picture of the back of the unit showing the model and serial number and picture of the issue itself may be required.
- **PRE-AUTHORIZATION MUST BE OBTAINED BEFORE (1) SENDING ANY PRODUCT TO AN AUTHORIZED TCL SERVICE CENTER, OR (2) OBTAINING ANY IN-HOME REPAIR/REPLACEMENT/ RENTAL SERVICES.**

R



TCL North America Limited Warranty

201

What your warranty does not cover

- A unit sold in "As-Is", "Used", "Factory Reconditioned", "Factory Re-Certified", or "Refurbished", condition or with faults.
- Units physically broken during shipment from a Retailer. Please contact your Retailer for assistance.
- Extended Service Plans purchased from Retailers. Please contact your Retailer for assistance.
- Customer instruction. (Your Owner's Manual describes how to install, adjust, and operate your unit. Any additional information should be obtained from your Authorized Dealer).
- Installation and related adjustments, or damage resulting from installation.
- Damage resulting from non-approved installation or repair methods.
- Signal reception problems not caused by your unit.
- Damage from misuse, abuse, neglect, insects, normal wear and tear, cosmetic damage, mishandling, faulty installation, or power line surges.
- Markings or images on the television's panel resulting from viewing fixed images (including but not limited to certain 4:3 images on wide screen televisions, or data or images in fixed screen locations from banners, video games, or certain broadcast networks).
- Units that have original factory serial numbers that are unreadable or missing, or that have been changed, defaced, or altered in any manner.
- Batteries.
- A television that has been modified or incorporated into other products, or that has had the serial number removed or altered.
- A unit purchased or serviced outside the USA.
- Acts of nature or God, such as but not limited to earthquake or lightning damage.
- Special, incidental or consequential damages.



LIMITATION OF WARRANTY

- THE WARRANTY STATED ABOVE IS THE ONLY WARRANTY APPLICABLE TO THIS PRODUCT. NO VERBAL OR WRITTEN INFORMATION GIVEN BY TCL NORTH AMERICA, ITS AGENTS OR EMPLOYEES SHALL CREATE A GUARANTY OR IN ANY WAY INCREASE OR MODIFY THE SCOPE OF THIS WARRANTY.
- REPAIR OR REPLACEMENT AS PROVIDED UNDER THIS WARRANTY IS THE EXCLUSIVE REMEDY OF THE CONSUMER. TCL NORTH AMERICA SHALL NOT BE LIABLE FOR SPECIAL, INCIDENTAL, OR CONSEQUENTIAL DAMAGES RESULTING FROM THE USE OF THIS PRODUCT OR ARISING OUT OF ANY BREACH OF ANY EXPRESS OR IMPLIED WARRANTY ON THIS PRODUCT. THIS DISCLAIMER OF WARRANTIES AND LIMITED WARRANTY ARE GOVERNED BY THE LAWS OF THE STATE OF CALIFORNIA. EXCEPT TO THE EXTENT PROHIBITED BY APPLICABLE LAW, ANY IMPLIED WARRANTY OF MERCHANTABILITY OR FITNESS FOR A PARTICULAR PURPOSE ON THIS PRODUCT IS LIMITED TO THE APPLICABLE WARRANTY AND WARRANTY PERIOD SET FORTH ABOVE. THIS WARRANTY IS SUBJECT TO CHANGE WITHOUT NOTICE. PLEASE VISIT WWW.TCL.COM TO VIEW THE MOST CURRENT VERSION.

How State Law relates to this warranty

- Some states do not allow the exclusion or limitation of incidental or consequential damages, or limitations on how long an implied warranty lasts, so the above limitations or exclusions may not apply to you.
- This warranty gives you specific legal rights, and you also may have other rights that vary from state to state.

If you purchased your unit outside the United States or seek warranty coverage outside the United States:

This warranty does not apply. Contact your dealer for warranty information.

Service calls which do not involve defective materials or workmanship are not covered by this warranty. Costs of such service calls are the sole responsibility of the purchaser.



Broadcasting & Operating Environment

202

Broadcasting system	US System NTSC-M ATSC standard (8VSB), QAM
Receiving Channels	VHF2-13 UHF14-69 CATV 14-36 (A)-(W) 37-59 (AA)-(WW) 60-85 (AAA)-(ZZZ) 86-94 (86)-(94)95-99 (A-5)-(A-1) 100-135 (100)-(135) 01 (4A)
Tuner type	Frequency synthesized
Operating Temperature	5°C to 35°C (41°F to 95°F)
Operating Humidity	20% to 80%, non-condensing
Storage Temperature	-15°C to 45°C (5°F to 113°F)
Storage Humidity	10% to 90%, non-condensing



Beatriz Sone



R

Having trouble completing the guided setup? Don't worry, it's usually an easy fix.

4K Picture Quality

- 4K picture quality is largely dependent on the source. Make sure your source content is 4K.
- To stream 4K, we recommend a broadband speed of 25Mbps for optimum viewing.
- For Cable, Satellite, Gaming Consoles, and Blu-Ray players, we recommend using "High-Speed HDMI cables."

My picture is too small (black bars on the side)

- Play your movie/video and press the (*) asterisk button.
- Select **Picture Size**, select the picture size of your preference.

How to install the Remote Control Mobile App

The free Roku app allows you to use your mobile device as a full functioning remote control with voice search & keypad.

- Download the Roku app to your phone or tablet through Google Play or iTunes.
- Simply search for "Roku App" and choose the Roku app by Roku Inc.
- Follow the onscreen prompts and you're on your way!

How do I turn the Text-to-Speech (TTS) audio guide on or off?

- Press "" key on the remote controller four times to turn the audio guide on or off.
- Or
1. Select "Settings" at home screen
 2. Select "Accessibility"
 3. Select "Audio Guide" and turn it on or off.
- <https://go.tcl.com/tts-roku>

Cannot connect to wireless network (WiFi)

- Select the correct wireless network name and verify the password entered (case sensitive).
- Relocate the router from objects that interfere with performance (cordless phones, baby monitors, etc.).
- Reboot the router by disconnecting the power for more than 2 minutes and reconnect.

Problems connecting my cable/satellite box or antenna through a coax cable

- For best performance, use the HDMI connection. If not available, then:
- Make sure the cable connections to the TV and your device are securely fastened.
- Select **cable/satellite box** or **antenna TV** input.
- Select **"start finding channels"** and follow the on-screen instructions to perform a full channel scan.

What is the remote code for programming my Universal or Cable/Satellite box remote control

Providers	Codes for TCL Roku TVs
ATT U-verse	1346
Charter / Spectrum	11756
Comcast	11756
DIRECTV	11756
DISH	1756, 535
Time Warner / Spectrum	387, 1566, 268

Don't see your provider listed, visit <https://go.tcl.com/codes>

Need more help?

support.tcl.com/us

1-877-300-8837



STUNNING SOUND. MADE SIMPLE.

Complete your home theater with a TCL Sound Bar.

204



Alto 9+

Roku TV
Ready



Offering a truly immersive home theater experience, TCL Alto Sound Bars provide stunning sound and simple setup. Available features including, Dolby Atmos surround sound and exclusive RAY-DANZ technology for a wider soundstage, deliver premium sound. With Roku TV Ready, you'll enjoy smooth setup, easy access to sound settings, and compatibility with your TCL Roku TV remote.

Learn more at TCL.com or visit your favorite retailer.

TCL • Roku TV

Learn more about the TCL Alto 9+ Sound Bar at TCL.com.
Available in select markets only. © 2023 TCL Electronics, Inc.
All rights reserved. TCL and the TCL logo are trademarks of TCL Electronics, Inc.
Roku TV Ready is a trademark of Roku, Inc.

TCL Electronics (USA) Inc. 13500 West Alhambra Drive, Van Nuys, CA 91411, USA

TCL Electronics (USA) Inc. 13500 West Alhambra Drive, Van Nuys, CA 91411, USA



For more information visit TCL.com



Item 3

P

Beatriz Sone



SANTO DOMINGO

Calle Gala #8
Arroyo Hondo Viejo
809 - 540 - 4250
ventas@iqtek.com.do

www.iqteksolutions.com



QIUB XCL Black 60m HDMI Extender, CAT 6/7 UTP, EDID Input Port DC 5V Power, 1080P, RJ45. 200 Feet



[Handwritten signature]

[Handwritten signature]

Transmitter

Receiver



R



Beatriz Sone

Transmission distance extend up to 196ft under 1080P

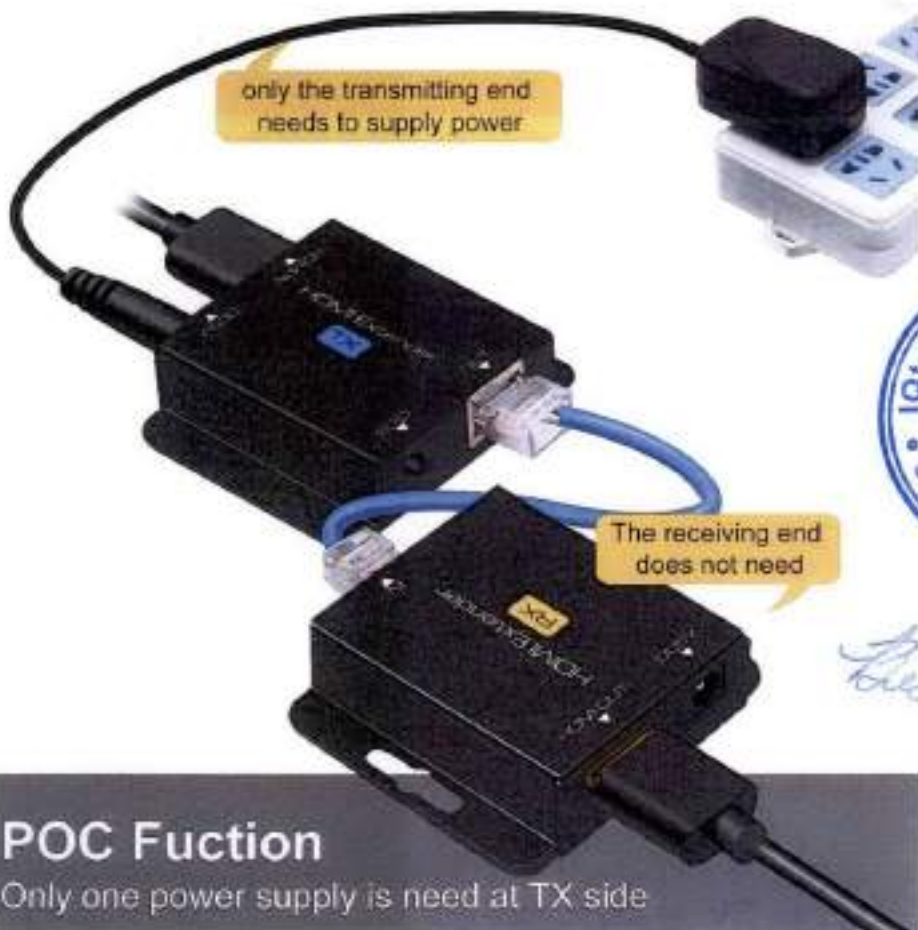

POC Fuction
Only one power supply is need at TX side



Smaller
More Convenient

14.1oz



Ear hooks

Come with ear hooks
for easy storage



EDID Copy

Support EDID copy, stronger
compatibility for non-standard
resolution displays



Signature



Power Cable



User Manual



Handwritten signature



IQtek
SOLUTIONS

211



LOTE 4

Beatriz Soriano

R



SANTO DOMINGO

Calle Gala #8
Arroyo Hondo Viejo
809 - 540 - 4250
ventas@iqtek.com.do

www.iqteksolutions.com





IQtek
SOLUTIONS

212



Item 1



Beatriz Soré

R

SANTO DOMINGO

Calle Gala #8
Arroyo Hondo Viejo
809 - 540 - 4250
ventas@iqtek.com.do

www.iqteksolutions.com





FOLLETO

AURICULARES USB LOGITECH H570e

Para quienes se ganan la vida al teléfono, unos cómodos auriculares con micrófono ayudan a que cada llamada resulte más productiva. Los auriculares Logitech® H570e ofrecen comodidad a diario. La cancelación de eco acústico y el procesamiento digital de señales (DSP) bloquean el ruido no deseado para disfrutar de conversaciones nítidas.

El diseño ligero y con materiales duraderos permite llevar puestos los auriculares H570e todo el día. Las almohadillas de piel sintética y la diadema acolchada con refuerzo metálico proporcionan resistencia y flexibilidad, con un ajuste perfecto. Solo tiene que ponérselos y empezar a hablar. Los auriculares H570e se conectan a un PC o Mac® a través de su cable USB-A sin necesidad de instalar ningún programa. Además, las certificaciones empresariales avanzadas y la integración mejorada con populares plataformas de telefonía garantizan una experiencia de reuniones perfectas en cualquier aplicación de videoconferencia.





- 1 **La diadema acolchada ajustable** se puede usar cómodamente todo el día y el refuerzo metálico proporciona resistencia y flexibilidad con un ajuste idóneo.
- 2 **Los controles integrados en el cable** permiten responder o finalizar llamadas, subir o bajar el volumen, y silenciar o reactivar el sonido de llamadas.
- 3 **Cancelación de eco acústico y micrófono con supresión de ruido** optimizada para ofrecer un sonido cristalino en las entornos más ruidosos.



Conectividad	Tipo	USB-A		
	Tipo de micrófono	Micrófono con supresión de ruido ECM bidireccional		
Audio	Varilla de micrófono flexible	Se puede orientar hacia arriba o hacia abajo y doblarse hacia la derecha o la izquierda para alejarse o acercarse de la boca.		
	Calidad de sonido	Procesamiento digital de señales (DSP)		
	Protección acústica	Protección contra sonidos superiores a 115 dBA; conforme a la norma EN60950-1.		
	Controles integrados en el cable	Respuesta/finalización de llamadas, silenciamiento/reactivación del sonido de las llamadas y ajuste del volumen mediante controles integrados en el cable.		
	Estado de silenciamiento	Silenciamiento/reactivación de sonido de llamadas desde el controlador integrado en el cable. El LED rojo del controlador indica que el sonido está silenciado.		
Facilidad de uso	Indicador de llamada entrante	Un indicador visual le avisa cuando tiene una llamada entrante.		
	Cable sin enredos	Un cable plano y flexible resiste enredos para que nunca se atorque en una llamada.		
	Materiales de calidad profesional	Los almohadillas de piel sintética son fáciles de limpiar y se pueden cambiar. Además, una diadema acolchada con refuerzo metálico proporciona resistencia y flexibilidad con un ajuste perfecto.		
Certificación empresarial	Certificaciones	Con certificación para Skype Empresarial y Cisco Jabber®. También compatible con otras plataformas de telefonía populares como Blue Jeans, BroadSoft®, Google Voice™, GoToMeeting™, Microsoft Teams®, Vidya™ y Zoom™.		
	Número de referencia	H570e Mono: 981-000570 H570e Doble: 981-000574		
	Dimensiones y peso	H570e mono 165 x 172 x 50 mm 85 g	H570e Doble 165 x 172 x 50 mm 111 g	Longitud del cable 190 cm
General	Contenido de la caja	Auriculares con micrófono y controlador integrado en el cable. Ver el sitio web para información de garantía.		
	Garantía	Dos años de garantía de hardware limitada.		

logitech

logitech.com/H570e

Póngase en contacto con su distribuidor o con nosotros en www.logitech.com/vcsales

Logitech Americas
7700 Gateway Blvd
Newark, CA 94560
Estados Unidos

Logitech Europe S.A.
EPFL - Quartier de l'Innovation
Daniel Borel Innovation Center
CH - 1015 Lausanne, Suiza

Logitech Asia Pacific Ltd.
Tel: 852-2821-5900
Fax: 852-2500-2230

* Consulte la referencia a la compatibilidad con www.logitech.com/compatibility

© 2022 Logitech. Logitech, el logotipo de Logitech y los demás nombres de productos pertenecen a Logitech y pueden estar registrados en algunas jurisdicciones. Logitech no asume ninguna responsabilidad por la presencia de productos que no sean de Logitech. La información de producto, precios y características puede cambiar sin previo aviso.

Publicación: julio de 2022





Item 2



Beatriz Soré

SANTO DOMINGO

Calle Gala #8
Arroyo Hondo Viejo
809 - 540 - 4250
ventas@iqtek.com.do

www.iqteksolutions.com





FOLLETO

CÁMARA WEB EMPRESARIAL BRIO ULTRA HD

Excelencia en colaboración de video 4K HD.

Diseñada para videoconferencias profesionales, BRIO ofrece video ultra 4K HD con RightLight™ 3, HDR, altas velocidades de cuadro y un excelente rendimiento con poca luz que impulsa a los equipos a colaborar y aumentar la velocidad en la toma de decisiones a través de experiencias de reuniones de alta calidad.

BRIO proporciona tres preajustes de campo de visión con un zoom 5x HD en una resolución espectacular de 4K. Selecciónala 65° para una comunicación más enfocada o amplía el alcance a 78° o 90° para capturar más de tu lugar de trabajo.

RightLight™ 3 con HDR te ayuda a verte mejor con cualquier iluminación, con la óptica avanzada de Logitech que ofrece una resolución de video de gran nitidez con enfoque automático.

Brio cuenta con certificación para Microsoft Teams® y Skype™ for Business, y funciona con Cortana® y Windows Hello. También ofrece compatibilidad y certificaciones con otras aplicaciones populares como BlueJeans, Cisco Webex™, Fuze, Google Meet™, GoTo™ Meeting, Lifestream Cloud, Pexip, RingCentral Video, Vido y Zoom.





- 1 **Calidad de video profesional:** Luce lo mejor posible en todo momento con una resolución máxima de 4K Ultra HD/30 fps, RightLight™ 3 con tecnología HDR, junto con un zoom 5x para obtener detalles precisos.
- 2 **Micrófonos duales con cancelación de ruido:** Dos micrófonos omnidireccionales con cancelación de ruido proporcionan audio de calidad profesional. Admite Microsoft Cortana®.
- 3 **Campo visual diagonal expansivo:** Disfruta de una gran flexibilidad en dFOV. Elige una diagonal de 90° para mostrar más de la sala o un alcance estrecho a una diagonal de 65° o 78° para una comunicación más enfocada.



Video	Admite varias resoluciones: 4K (Ultra HD) a 30 fps, 1080p (Full HD) a 30 o 60 fps y 720p (HD) a 30, 60 o 90 fps para elegir la más apropiada según la calidad que ofrece tu aplicación y monitor. Campo de visión ajustable en diagonal de 65°, 78° o 90° (dFOV) Zoom digital 5x (Full HD) disponible La óptica de gran nitidez con enfoque automático brinda una calidad de video clara y notable. Corrección de iluminación automática RightLight™ 3 con HDR para una imagen clara en diversos entornos de iluminación desde luz escasa hasta luz solar directa.
Audio	Los micrófonos omnidireccionales duales y silenciadores de ruido brindan un rendimiento de audio de clase empresarial, compatible con Microsoft Cortana®.
Conectividad	Fácil conexión por USB-A o USB-C; longitud de cable de 7.2 ft. (2.2 m)
Tapa de privacidad	Cambia al modo de privacidad al instante usando la tapa de privacidad accionable que se sube y se baja.
Opciones de montaje	Clip extraíble; adaptador de 1/4" para montaje en trípode ¹
Logi Tune	Descarga Logi Tune desde www.logitech.com/tune para controlar el zoom, ajustar el color, configurar el enfoque manual y actualizar firmware fácilmente.
Certificaciones	Certificación para Microsoft Teams®, Skype™ for Business, Face, Zoom®, Cisco Jabber™, Microsoft Cortana® y Windows Hello™.
Compatibilidad	Funciona con otras aplicaciones de llamadas comunes como BlueJeans, Cisco Webex™, Google Meet™, GoToMeeting® y otras para garantizar la compatibilidad y la integración sin inconvenientes en el lugar de trabajo.

General	Número de referencia (P/N): 960-001105	Cámara Web: Altura x Anchura x Profundidad: 1.06 in. (27 mm) x 4.02 in. (102 mm) x 1.06 in. (27 mm) Peso: 2.22 oz. (63 g)	Clip de montaje accionable: Altura x Anchura x Profundidad: 0.75 in. (19 mm) x 1.42 in. (36 mm) x 2.48 in. (63 mm) Peso: 1.55 oz. (44 g) Longitud de cable USB-A: 7.2 ft. (2.2 m)
	Contenido de la caja:	Cámara web Cable USB 3.0 (compatible con USB 2.0 y tipo C) Clip de montaje extraíble	Tapa de privacidad Bolsa de viaje Documentación del usuario
	Garantía:	3 años	



www.logitech.com/BR10
Ponte en contacto con tu distribuidor o con nosotros en www.logitech.com/vcsales

Logitech Americas
7700 Gateway Blvd.
Newark, CA 94569, Estados Unidos

Logitech Europe S.A.
EPFL - Quartier de l'Innovation
Daniel Borel Innovation Center
CH - 1015 Lausanne

Logitech Asia Pacific Ltd.
Tel: 852-2821-9900
Fax: 852-3520-2230

¹ Con adaptador de terceros (no incluido en el paquete)
² Trípode no incluido

© 2021 Logitech, Logitech, el logo de Logitech y otras marcas de Logitech son propiedad de Logitech y pueden estar registradas. Las demás marcas comerciales pertenecen a sus respectivos propietarios. Logitech no asume ninguna responsabilidad por la presencia de posibles errores en esta publicación. La información de producto, precios y características aquí contenida está sujeta a posibles cambios sin previo aviso.

Publicación: Marzo de 2021



DIMENSIONES

Cámara web

Altura: 27 mm
Ancho: 102 mm
Profundidad: 27 mm
Longitud del cable: 2,2 m
Weight: 63 g

CLIP DE MONTAJE ACOPLABLE

Altura: 19 mm
Ancho: 36 mm
Profundidad: 63 mm
Weight: 44 g

COMPATIBILIDAD

Compatible con

Windows 8 o posteriores ¹
macOS 10.10 o posterior
Chrome OS™ ²
Se requieren 2 GB de RAM o más para streaming de video 1080p
Normalmente se requiere 1 GB para streaming 720p

Un puerto USB 2 o USB 3 ³

Compatible con Microsoft Directshow

Funciona con plataformas de llamadas populares

ESPECIFICACIONES TÉCNICAS

Múltiples resoluciones

4K/30 fps (hasta 4096 x 2160 píxeles)
1080p/30 o 60 fps (hasta 1920 x 1080 píxeles)
720p/30, 60 o 90 fps (hasta 1280 x 720 píxeles)

Cámara mega píxel: 13

Tipo de enfoque: Enfoque automático

Tipo de lente: cristal

Micrófono integrado: Estéreo

Radio de micrófono: Hasta 1,22 m

Campo visual diagonal (dFoV): 90°/78°/65°

Zoom digital: 5x

Conectividad USB: Plug and Play USB-A, admite USB-C con adaptador de terceros (no se incluye)

Clip universal extraíble para monitores, pantallas LCD o laptops

RightLight 3 con HDR para nitidez de imagen en distintas condiciones de iluminación desde luz escasa a luz solar directa

Controles de imagen con la aplicación Camera Settings opcional, para funciones de panorámica, inclinación y zoom

Sensor con tecnología infrarrojo para Windows (SDK disponible para integración de aplicación)

CONTENIDO DE LA CAJA

Cámara web con clip de montaje universal extraíble (en cámara web)
Tapa de privacidad acoplable
Base de viaje
Cable USB-A a USB-C de 2,0 m (USB 2.0 a 3.0)
Documentación del usuario

INFORMACIÓN DE GARANTÍA

Tres años de garantía de hardware limitada

NÚMERO DE REFERENCIA

960-001105





IQtek
SOLUTIONS

219



Item 3



SANTO DOMINGO

Calle Gala #8
Arroyo Hondo Viejo
809 - 540 - 4250
ventas@iqtek.com.do

www.iqteksolutions.com





Patriot Firma Premium DDR4 8GB (1x8GB) **220**
3200 MHz (PC4-25600) UDIMM CON PANTALLA TÉRMICA



La memoria sin búfer sin ECC Signature Premium DDR4 de Patriot ofrece la calidad, la confiabilidad y el rendimiento esperados para las necesidades informáticas convencionales de la actualidad. Este UDIMM de 8 GB está diseñado para ejecutarse en PC4-25600 (3200 MHz) con tiempos de latencia CAS 22 para una mejor capacidad de respuesta general del sistema cuando se utilizan aplicaciones exigentes.

Construido con componentes de la más alta calidad y probado a mano, Patriot garantiza que cada módulo cumple y supera los estándares de la industria para ofrecerle una solución sin complicaciones, actualización de memoria plug-and-play. Con un vendedor de acuerdo al cliente gratuito y una garantía de por vida, los módulos de memoria sin búfer Signature Premium de Patriot son la opción perfecta para el upgrade o reemplazo de cualquier sistema de PC para un rendimiento más rápido.



INFORMACIÓN DEL PRODUCTO

PRODUCT NAME:	Línea premium exclusiva
PATRIOT PART NUMBER:	PSP48G320081H1
DESCRIPTION:	Patriot Signature Premium Series DDR4 8GB (1 x 8GB) 3200MHz Única
CERTIFICATIONS/SAFETY:	RoHS
PRODUCT WARRANTY:	Garantía limitada de por vida
UNIT UPC:	0814914027110
UNIT WEIGHT:	0.07 lb / 34 g
UNIT DIMENSIONS:	5.27" (larg) x 3.27" (ancho) x 1.45" (alto) (6.6 cm larg) x 3.3 cm (ancho) x 3.7 cm (alto)
PACKAGING TYPE:	Respeto al medio ambiente
PACKAGING WEIGHT:	0.101 lb / 46 g
PACKAGING DIMENSIONS:	5.82" (larg) x 2.87" (ancho) x 9.81" (alto) (1.6 cm larg) x 5.5 cm (ancho) x 15.8 cm (alto)
MASTER CARTON WEIGHT:	25.35 libras / 11.50 kg
MASTER CARTON DIMENSIONS:	10.12" (larg) x 11.41" (ancho) x 15.94" (alto) (43.5 cm larg) x 29 cm (ancho) x 40.5 cm (alto)
UNITS PER INNER CARTON:	25
UNITS PER MASTER CARTON:	250

CARACTERÍSTICAS:

- Serie: Signature Line Premium
- Factor de forma: módulo de memoria dual en línea sin búfer (UDIMM) de 288 pines
- Tecnología: DDR 4 sin ECC sin búfer
- 100 % probado
- Escudo térmico de aluminio
- RoHS

ESPECIFICACIONES:

- Garantía limitada de por vida
- Capacidad: 8GB (1x8GB)
- Frecuencia: 3200 MHz (PC4-25600)
- Horarios: 22-22-22-52
- (Uno) módulo de un solo lado de 1 rango
- Voltaje: 1.2 V



For technical support, email us at:
SUPPORT@PATRIOTMEM.COM

MEMORY STORAGE

Convertidor de disco duro SATA/SAS SSD/HDD de 2,5 pulgadas a disco duro SATA de 3,5 pulgadas

ID del Producto:25SATSAS35



El convertidor de disco duro SATA/SAS de 2,5 pulgadas a SATA de 3,5 pulgadas 25SATSAS35 convierte un disco duro SATA o SAS (HDD) o una unidad de estado sólido (SSD) de 2,5 pulgadas en un disco duro SATA de factor de forma de 3,5 pulgadas.

El convertidor proporciona una solución versátil para las instalaciones de unidades de 2,5 pulgadas, lo que le permite instalar una unidad SATA/SAS de 2,5 pulgadas en una bahía de 3,5 pulgadas, un cajón de unidad/bandeja o en un gabinete de unidad de 3,5 pulgadas.

Para maximizar el rendimiento y utilizar todo el potencial de velocidad de sus discos duros SATA III, este plano posterior HDD es compatible con SATA III para velocidades de transferencia de hasta 6 Gbps cuando se combina con un controlador compatible.

Adecuado para unidades con una altura de hasta 15 mm, prácticamente cualquier disco duro SATA o SAS de 2,5 pulgadas se puede hacer para que luzca y funcione como un disco duro de 3,5 pulgadas. El convertidor de unidad incluye orificios de montaje a lo largo del costado y la base, lo que le permite montar la unidad, si es necesario, en un sistema compatible.

El Drive Converter cuenta con un diseño sin bandeja para una instalación y extracción sencillas de la unidad, y está construido con plásticos duraderos pero livianos, con aberturas de ventilación para facilitar el flujo de aire y ayudar a mantener las unidades de disco duro funcionando más frías.

Respaldo por la garantía de 2 años de StarTech.com y soporte técnico gratuito de por vida.

Certificaciones, Informes y Compatibilidad

Aplicaciones

- Utilice discos duros de 2,5" disponibles en lugar de un disco duro de 3,5"
- Instale una unidad de disco duro de 2,5" en un gabinete de unidad de disco duro de 3,5" o bayoneta
- Convierta discos duros de 2,5" sin usar en almacenamiento adicional en una computadora de escritorio



• Utilice unidades SATA de gran capacidad de 12,5 mm como unidad extraíble de la bahía frontal

Características

- Diseño sin bandeja: los discos duros no se montan en bandejas/gabinetes separados
- Admite unidades de disco duro (HDD) de factor de forma de 2,5" y unidades de estado sólido (SSD) de hasta 15 mm de altura
- Indicador LED de encendido
- Construcción de plástico liviano con salidas de aire
- Compatible con Plug and Play y hot swap
- Compatibilidad con SATA revisión I/II/III (1.5/3.0/6.0 Gbps)
- Compatibilidad con SAS revisión I/II (3.0/6.0 Gbps)



Hardware

Garantía	2 años
Orbitación de Base de punto de acceso	No
Alimentación	No
Número de unidades	1
Tamaño de la unidad	1.5 pulgadas
Tipos de unidades compatibles	SAS y SATA
Instalación de la unidad	Retirable
Número de bahías de 2.5 pulgadas	1

Actuación

Incurción de hardware Soportado	No
Alarma de temperatura	No

Conector(es)

Conectores de unidad	SFF-8482 (29 pines, datos y alimentación, SAS interno)
Conectores de host	Combinación de alimentación y datos SATA (2x15 pines)

Notas especiales / Requisitos



Handwritten signature

Nota

Aunque los bastidores móviles pueden permitir que una unidad SCSI conectada en serie (SAS) se conecte mediante un conector Serial ATA (SATA) estándar, el controlador de la unidad de disco duro debe ser compatible con SAS para admitir correctamente las unidades SAS. Los controladores SAS pueden funcionar con unidades SAS y SATA, pero la mayoría de las unidades SAS solo funcionan con un controlador SAS.

**Físico
 Características**

Color	Negro
Material	Plástico
Altura máxima de conexión	0,6 pulgadas (15 mm)
Longitud del producto	5,7 pulgadas (14,5 cm)
Ancho del producto	3,9 pulgadas (100 mm)
Altura del producto	1,0 pulg. (25 mm)
Peso del producto	4,8 onzas (136 g)



**embalaje
 Información**

Cantidad de paquetes	1
Longitud del paquete	6,8 pulgadas (17,2 cm)
Ancho del paquete	14,2 cm (5,6 pulgadas)
Altura del paquete	1,3 pulgadas (34 mm)
Envío (Paquete) Peso	7,1 onzas (200 g)

**que hay en el
 Caja**

Incluido en el paquete	Convertidor de disco duro de 2,5" a 3,5" tornillos (6 redondos, 4 planos)
------------------------	--

* La apariencia y las especificaciones del producto están sujetas a cambios sin previo aviso.

Manuela Jh.





250 GB, 500 GB, 1 TB, 2 TB, 4 TB

SSD 3D SanDisk Ultra®

Acelere el rendimiento de su PC para el uso diario



Reflejos

- * Velocidades de lectura/escritura secuencial de hasta 560 MB/s/530 MB/s (modelo de 2TB)
- * Velocidades de lectura/escritura secuencial de hasta 560 MB/s/520 MB/s (modelo de 1TB)
- * Velocidades de lectura/escritura secuencial de hasta 560 MB/s/510 MB/s (modelo de 500GB)
- * Lectura/escritura secuencial hasta 535 MB/s/440 MB/s (modelo de 250GB)
- * Acelere sus tiempos de arranque, apagado y carga de aplicaciones y respuestas
- * Mayor resistencia y confiabilidad de la unidad, además de menor consumo de energía con la nueva tecnología 3D NAND
- * La tecnología nCache™ 2.0 ofrece velocidades ultrarrápidas
- * Resistente a los golpes para ayudar a mantener sus datos seguros, incluso si se le cae la computadora

Acelere su PC para un arranque, carga de aplicaciones y gráficos más rápidos cuando actualiza a un SSD 3D SanDisk Ultra®. notarás que

las aplicaciones se cargan más rápido y los archivos se mueven más rápido; además, obtendrá más tiempo de duración de la batería y computación mucho más fresca y silenciosa. No importa cómo use su PC, nuestras poderosas tecnologías 3D NAND y nCache 2.0 para una mejor experiencia, brindando una velocidad ultrarrápida y poder de permanencia ya sea que esté editando un video o simplemente navegando por el Internet. La resistencia comprobada a golpes y vibraciones ayuda a proteger sus datos incluso si se le cae la computadora. Cuando estés listo para una mejor experiencia informática, el SanDisk Ultra 3D SSD catapulta su rendimiento a nuevos niveles.



SanDisk

Especificaciones de la unidad de disco
de 3.5" SanDisk Ultra

Capacidades disponibles	250 GB, 500 GB, 1 TB, 2 TB, 4 TB ¹				
Dimensiones	2,75 x 3,96 x 0,28 pulg. (69,95 x 100,50 x 7,00 mm)				
Interfaz	SATA Revisión 3.0 (6 Gbit/s)				
Temperatura de funcionamiento	0°C a 70°C				
Choque	Resistente hasta 1.500 G @ 0,5 m/seg				
Vibración (en funcionamiento/sin funcionamiento)	5 gRMS, 10 a 2000 Hz / 4,9 gRMS, 7 a 800 Hz				
Resistencia	250GB	500GB	1TB	2TB	4TB
	100TBW	200TBW	400TBW	500TBW	600TBW
Garantía	5 años; 5 años limitado (solo EE. UU.)				



Para obtener más información, visite
www.sandisk.com

SanDisk

En SanDisk, estamos ampliando las posibilidades de almacenamiento de datos. Durante más de 25 años, los ideas de SanDisk han ayudado a transformar la industria, brindando soluciones de almacenamiento de próxima generación para consumidores y empresas de todo el mundo.

Tecnologías digitales occidentales, Inc.
Unidad de disco SanDisk® 951 | mfp/usa | CA 95025 | EE.UU.

Western Digital Technologies, Inc. es el vendedor registrado y el licenciataria en las Américas de los productos SanDisk®.

¹ 1GB = 1.000.000.000 bytes; 1 TB = 1.000.000.000.000 bytes. Ambos números de bytes son decimales.
² Resulta en grandes diferencias; el rendimiento puede variar según la capacidad de la unidad, el dispositivo host, el sistema operativo y la aplicación. 1 megabyte (MB) = 1.000.000 bytes. En comparación con el disco duro SATA de 2,5" a 7200 RPM. Basado en especificaciones publicadas y pruebas comparativas internas utilizando software PCMark Vantage.

SanDisk, el logotipo de SanDisk, SanDisk Ultra y Ultra son marcas comerciales registradas o marcas comerciales de Western Digital Corporation o sus filiales en EE. UU., Canadá, México y otros países. Todos los demás nombres son propiedad de sus respectivos dueños.
©2011 Western Digital Corporation o sus filiales. Reservados todos los derechos.





IQtek
SOLUTIONS

226



LOTE 5



SANTO DOMINGO

Calle Gala #8
Arroyo Hondo Viejo
809 • 540 • 4250
ventas@iqtek.com.do

www.iqteksolutions.com





Item 1

Beatriz Henríquez Scone

[Signature]



SANTO DOMINGO

Calle Gala #8
Arroyo Hondo Viejo
809 - 540 - 4250
ventas@iqtek.com.do

www.iqteksolutions.com



ALTO



TX310

350-WATT 10-INCH 2-WAY POWERED LOUDSPEAKER

Introducing the Alto TX310, a 350-watt powered speaker perfect for a variety of live sound situations. With the TX3 Series, Alto Professional has created a family of powered loudspeakers suitable for your most demanding gigs, night after night. Utilizing much of the technology of our acclaimed TX3 Series, the new TX3 Series delivers the power and clarity you need to sound your best.

The TX310 features a bi-amplified 2-way design, with a long-throw woofer and a 1-inch titanium compression driver in a precision horn. The horn design of the TX3 Series improves high-frequency performance and produces a very precise 90°H x 60°V radiation pattern—ideal for optimal audience coverage.

All information is preliminary and subject to change.

FEATURES

- 350 Watts peak, (175 Watts continuous Class D power)
- The 90°H x 60°V horn delivers greater coverage
- The full grille delivers style and provides protection for your investment.
- 10-inch (254 mm) LF driver, 1.5-inch (38.1 mm) voice coil
- 1-inch (25.4 mm) titanium diaphragm HF compression driver
- Lightweight, portable design for main or wedge monitor operation
- Standard speaker pole socket
- Bi-amplified design with precision active crossover and EQ
- Balanced XLR Mic/Line input, Link Output and Volume control
- Integrated analog limiter and overload protection circuitry
- Designed and tuned in the USA



Depusheng-Mezclador de sonido de Audio profesional DT8



- PROFESSIONAL 5-WAY REVERSE EFFECT WITH BLUETOOTH MIXER**
- ✓ Built-in DSP digital effects
 - ✓ Eight audio input interface
 - ✓ Support USB playback function
 - ✓ 48V phantom power supply
 - ✓ Three-stage equilibrium adjustment

Handwritten signature



- PROFESSIONAL 5-WAY REVERSE EFFECT WITH BLUETOOTH MIXER**
- ✓ Built-in DSP digital effects
 - ✓ Eight audio input interface
 - ✓ Support USB playback function
 - ✓ 48V phantom power supply
 - ✓ Three-stage equilibrium adjustment



- PROFESSIONAL 5-WAY REVERSE EFFECT WITH BLUETOOTH MIXER**
- ✓ Built-in DSP digital effects
 - ✓ Eight audio input interface
 - ✓ Support USB playback function
 - ✓ 48V phantom power supply
 - ✓ Three-stage equilibrium adjustment

Bluetooth connection to external devices
Works with All of Your Favorite Devices



Handwritten signature



SHURE®

LEGENDARY
PERFORMANCE™

230



BLX Wireless Microphone System
Système de microphone sans fil BLX
Sistema de micrófonos inalámbricos BLX
Sistema de Microfone Sem Fio BLX

A handwritten signature or mark in blue ink, located to the right of the multilingual product name.

©2014 Shure Incorporated
27A16033 (Rev. 5)



IMPORTANT SAFETY INSTRUCTIONS

- 1. READ these instructions.
2. KEEP these instructions.
3. READ all warnings.
4. FOLLOW all instructions.
5. DO NOT use the apparatus near water.
6. USE ONLY with dry earth.
7. DO NOT block any ventilation openings.
8. DO NOT install near any heat sources.
9. DO NOT defeat the safety purpose of the grounded or grounding-type plug.
10. PROTECT the power cord from being walked on or pinched.
11. ONLY USE attachments/accessories specified by the manufacturer.
12. USE only with a cart, stand, tripod, bracket, or table specified by the manufacturer.
13. UNPLUG the apparatus during lightning storms or when unused for long periods of time.



- 14. TEST if all wiring is qualified person's personnel.
15. DO NOT use the apparatus in any way, such as other loads, that is not intended.
16. DO NOT connect the apparatus to anything and when not in use, disconnect the power cord.
17. The maximum load of the apparatus does not exceed 750 VA.
18. Apparatus with I-CLASS construction shall be connected to a special outlet with a protective earthing connection.
19. To reduce the risk of fire or electric shock, do not expose the apparatus to rain or moisture.
20. Do not attempt to modify this product.
21. Operate the product within the specified operating temperature range.



WARNING: The manufacturer is not responsible for the use of the apparatus in any way other than that intended.



CONSIGNES DE SECURITE IMPORTANTES

- 1. LIRE ces consignes.
2. CONSERVEZ ces consignes.
3. OBSERVEZ tous les avertissements.
4. SUIVEZ toutes les instructions.
5. NE PAS utiliser cet appareil a proximite de l'eau.
6. NE PAS utiliser cet appareil avec un cordon humide.
7. NE PAS bloquer les ouvertures de ventilation.
8. NE PAS installer a proximite d'une source de chaleur.
9. NE PAS modifier le but de l'appareil.
10. PROTEGER le cordon d'alimentation.
11. UTILISER UNiquement les accessoires specifies par le fabricant.
12. UTILISER uniquement avec un chariot, un pied, un trépied, un socle ou une table specifiques par le fabricant.



- 14. VERIFICAR si el personal que instala o utiliza el aparato es personal calificado.
15. NO utilizar el aparato de ninguna manera que no sea la que se indica en el manual.
16. NO conectar el aparato a nada que no sea lo que se indica en el manual.
17. El aparato debe estar protegido de la humedad.
18. El aparato debe estar protegido de la lluvia.
19. El aparato debe estar protegido de la nieve.
20. El aparato debe estar protegido de la nieve.
21. Operar este producto dentro del rango de temperaturas de funcionamiento especificado.



WARNING: The manufacturer is not responsible for the use of the apparatus in any way other than that intended.

INSTRUCCIONES IMPORTANTES DE SEGURIDAD

- 1. LEA estas instrucciones.
2. CONSERVE estas instrucciones.
3. PRESTE ATENCION a todos los avisos de advertencia.
4. SIGA todas las instrucciones.
5. NO utilice este aparato cerca del agua.
6. LIMPIE UNICAMENTE con un paño seco.
7. NO bloquee ninguna de las aberturas de ventilación.
8. NO instale el aparato cerca de fuentes de calor.
9. NO modifique la función de operación del aparato.
10. PROTEJA el cable eléctrico.
11. UTILICE únicamente los accesorios especificados por el fabricante.
12. UTILICE únicamente con un carrito, pedestal, trípode, base o mesa del fabricante.



- 13. VERIFICAR si el personal que instala o utiliza el aparato es personal calificado.
14. NO utilizar el aparato de ninguna manera que no sea la que se indica en el manual.
15. NO conectar el aparato a nada que no sea lo que se indica en el manual.
16. El aparato debe estar protegido de la humedad.
17. El aparato debe estar protegido de la lluvia.
18. El aparato debe estar protegido de la nieve.
19. El aparato debe estar protegido de la nieve.
20. Operar este producto dentro del rango de temperaturas de funcionamiento especificado.



WARNING: The manufacturer is not responsible for the use of the apparatus in any way other than that intended.

IMPORTANTES INSTRUÇÕES DE SEGURANÇA

- 1. LEIA estas instruções.
2. GUARDE estas instruções.
3. PRESTE ATENÇÃO a todos os avisos de advertência.
4. SIGA todas as instruções.
5. NÃO utilize este aparelho perto de água.
6. LIMPE SOMENTE com um pano seco.
7. NÃO bloqueie nenhuma das aberturas de ventilação.
8. NÃO instale este aparelho perto de fontes de calor.
9. NÃO modifique a função de operação do aparelho.
10. PROTEJA o cabo elétrico.
11. UTILIZE SOMENTE os acessórios especificados pelo fabricante.
12. UTILIZE SOMENTE com um carrinho, pedestal, tripé, base ou mesa especificadas pelo fabricante.



- 13. VERIFICAR si el personal que instala o utiliza o aparelho é pessoal qualificado.
14. NÃO utilizar o aparelho de nenhuma maneira que não seja a que se indica no manual.
15. NÃO conectar o aparelho a nada que não seja o que se indica no manual.
16. O aparelho deve estar protegido da humidade.
17. O aparelho deve estar protegido da chuva.
18. O aparelho deve estar protegido da neve.
19. O aparelho deve estar protegido da neve.
20. Operar este produto dentro do intervalo de temperaturas de funcionamento especificado.



WARNING: The manufacturer is not responsible for the use of the apparatus in any way other than that intended.

Handwritten signature in blue ink.

Large handwritten letter 'R' in blue ink.



 **Caution**

For proper operation, set each transmitter to a different channel on the BLX88 receiver.



Consult your BLX Channel guide to select compatible channel sets.

 **Attention**

Pour un fonctionnement correct, régler chaque côté du récepteur double BLX88 sur un canal différent.



Consulter le guide des canaux BLX pour sélectionner des jeux de canaux compatibles.

 **Cuidado**

Para operación correcta, ajuste cada lado del receptor duplo BLX88 en un canal diferente.



Consulte o guia de Canal BLX para selecionar os ajustes de canais compatíveis.

 **Precaución**

Para el funcionamiento correcto, lle cada lado del receptor doble BLX88 en un canal diferente.



Consulte la guía de canales BLX para seleccionar los grupos de canales compatibles.



R



1 a) Connect receiver to power source.
Brancher le récepteur à une source d'alimentation.
Den Empfänger an die Stromversorgung anschließen.
Conecte el receptor a la fuente de alimentación.

Collegare il ricevitore alla presa di alimentazione.
Conecte o receptor à fonte de alimentação.
Подключите приемник к источнику питания.

受信機を電源に接続します。
수신기를 전원에 연결합니다.
將接收机连接到电源。
Sambungkan receiver ke sumber daya.

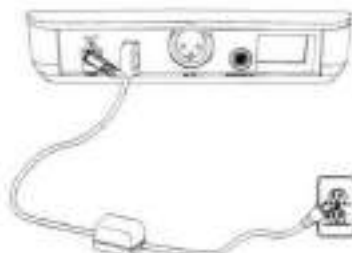

b) Connect receiver to mixer or amplifier. Hold power button to turn on.
Brancher le récepteur à un mélangeur ou un amplificateur. Appuyer sur le bouton d'alimentation pour allumer le récepteur.
Den Empfänger an das Mischpult oder den Verstärker anschließen. Die Taste power drücken, um den Empfänger einzuschalten.

Conecte el receptor a la mezcladora o amplificador. Oprima el botón de alimentación para encender el receptor.
Collegare il ricevitore al mixer o all'amplificatore. Premere il pulsante power per accendere il ricevitore.
Conecte o receptor ao mixer ou ao amplificador. Pressione o botão liga/desliga para ligar o receptor.

Подключите приемник к микшеру или усилителю. Чтобы включить приемник, нажмите кнопку Power.
受信機をミキサーまたはアンプに接続します。電源ボタンを押して受信機をオンにします。
수신기를 믹서나 앰프에 연결합니다. 전원 버튼을 눌러 수신기를 켭니다.
將接收机连接到混音器或放大器。按下电源按钮可打开接收机电源。
Sambungkan receiver ke mixer atau amplifier. Tekan tombol daya untuk menghidupkan receiver.



2 Press group button on receiver to perform a group scan.
Appuyer sur le bouton group du récepteur pour effectuer un balayage des groupes.
Am Empfänger die group-Taste drücken, um einen Gruppensuchlauf durchzuführen.
Oprima el botón de grupo en el receptor para realizar un escaneo de grupo.

Premere il pulsante group sul ricevitore per eseguire una ricerca del gruppo.
Pressione o botão group no receptor para executar uma procura de grupo.
Чтобы выполнить сканирование групп, нажмите на приемнике кнопку Group.

受信機のグループボタンを押して、グループスキャンを実行します。
그룹 스캔을 실행하려면 수신기의 그룹 버튼을 누릅니다.
按下接收机上的组按钮，执行组扫描。
Tekan tombol grup pada receiver untuk memindai grup.

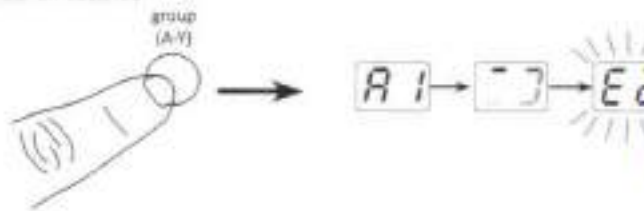

3

a)

Install batteries and turn on transmitter.

Installer les piles et allumer l'émetteur.

Die Batterien/Akkus einlegen und den Sender einschalten.

instale las baterías y encienda el transmisor.

Instalate le pile ed accendete il trasmettitore.

Instale as pilhas e ligue o transmissor.

Вставьте батареи и включите передатчик.

送信機に電池を入れ、オンにします。

건정지를 설치한 다음 송신기를 켜십시오.

安装电池并打开发射机电源。

Pasang baterai dan hidupkan pemancar.

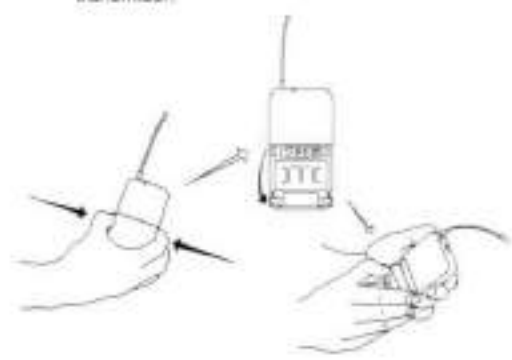

b)

On the transmitter, set the group and channel to match the receiver. The audio LED on the receiver should illuminate.

Sur l'émetteur, régler le groupe et le canal afin qu'ils correspondent à ceux du récepteur. Les barres RF et la LED des piles du récepteur doivent s'allumer.

Am Sender Gruppe und Kanal entsprechend der Empfängereinstellung einstellen. Auf dem Empfänger sollten die HF-Balken und Akku-LEDs aufleuchten.

En el transmisor, seleccione el grupo y canal para que coincidan con el receptor. Se deben iluminar las barras de RF y el LED de batería en el receptor.

Sul trasmettitore impostate il gruppo ed il canale corrispondenti a quelli del ricevitore. La barra RF ed il LED della pila situati sul ricevitore devono illuminarsi.

Ligue o transmissor e ajuste o grupo e o canal para corresponder ao receptor. As barras de RF e o LED da pila no receptor devem acender.

Установите на передатчике группу и канал для соответствия с настройкой приемника. На приемнике должны загореться индикаторы интенсивности РЧ сигнала и светодиод батарейки.

送信機で、グループとチャンネルを設定して受信機に合わせます。受信機のRFバーと電池LEDが点灯します。

송신기에 그룹과 채널을 설정하여 수신기에 일치시키십시오. 수신기의 RF 바와 건정지 LED에 불이 들어와야 합니다.

在发射机上，将组数和频道设置为与接收机匹配。接收机上的射频指示灯条和电池指示灯应点亮。

Pada pemancar, atur grup dan saluran untuk menyesuaikan dengan receiver. Bilah FR dan lampu LED baterai pada receiver harus menyala.

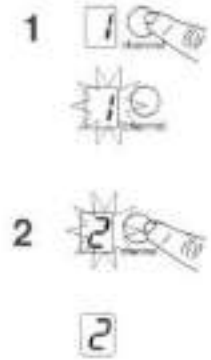
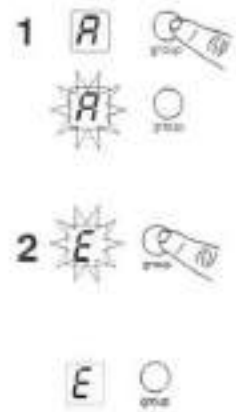
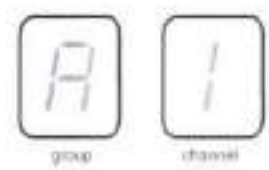

If setting up additional systems, leave the first transmitter and receiver on. For each additional receiver, manually set the group to match the first receiver.

Note: The receiver will automatically perform a channel scan to find an available frequency after the group has been selected. Set the transmitter frequency to match the receiver.

Si l'on configure d'autres systèmes, laissez les premiers émetteur et récepteur allumés. Pour chaque système supplémentaire, réglez manuellement le groupe pour qu'il corresponde à celui du premier récepteur. Remarque : une fois le groupe sélectionné, le récepteur exécutera automatiquement un scan des canaux afin de trouver une fréquence disponible. Réglez la fréquence de l'émetteur pour qu'elle corresponde à celle du récepteur.

Falls weitere Systeme eingerichtet werden, den ersten Sender und Empfänger eingeschaltet lassen. Für jeden weiteren Empfänger die Gruppe manuell auf den ersten Empfänger einstellen. Hinweis: Der Empfänger führt automatisch einen Kanalscan durch, um nach der Auswahl der Gruppe eine verfügbare Frequenz zu finden. Die Senderfrequenz entsprechend der des Empfängers einstellen.

Si está configurando sistemas adicionales, deje encendidos el primer transmisor y receptor. Por cada receptor adicional, lije manualmente el grupo para hacerlo coincidir con el primer receptor. Nota: El receptor automáticamente realizará un escaneo de canales para encontrar una frecuencia disponible después que se ha seleccionado el grupo. Fije la frecuencia del transmisor para que coincida con el receptor.

Se impostate altri sistemi, lasciate accesi il primo trasmettitore e ricevitore. Per ciascun ricevitore aggiuntivo, impostate manualmente il gruppo in modo che corrisponda al quello del primo ricevitore. Nota: all'avvenuta selezione del gruppo il ricevitore esegue automaticamente una scansione del canale per individuare una frequenza disponibile. Impostate la frequenza del trasmettitore in modo che corrisponda a quella del ricevitore.

Ao configurar sistemas adicionais, deixe ligado o primeiro par de transmissor e receptor. Em cada receptor adicional, ajuste manualmente o grupo de acordo com o primeiro receptor. Observação: O receptor realizará automaticamente uma procura de canal para encontrar uma frequência disponível após a seleção do grupo. Ajuste a frequência do transmissor de acordo com o receptor.

При настройке дополнительных систем оставьте включенными первый передатчик и приемник. Для каждого дополнительного приемника вручную установите группу, соответствующую первому приемнику. Примечание: После выбора группы приемник автоматически выполнит сканирование каналов и найдет свободную частоту. Сопоставьте частоты передатчика и приемника.

追加システムを設定する場合は、最初の送信機と受信機をオンにした状態にしてください。各追加受信機ごとに、グループを手動で設定して最初の受信機に合わせてください。注記：受信機は自動的にチャンネルスキャンを実行し、グループを選択したら利用可能な周波数を検出します。送信機周波数を設定して受信機に一致させます。

추가 시스템을 설정하면 첫 번째 송신기와 수신기를 켜 상태로 두십시오. 각 추가 수신기마다 수동으로 첫 번째 송신기와 일치하는 그룹을 설정하십시오. 주: 그룹이 선택되면 수신기가 자동으로 채널 스캔을 수행하여 사용 가능한 주파수를 찾습니다. 송신기 주파수를 수신기에 일치시킵니다.

如果要设置更多的系统，应让第一台发射机和接收机保持在打开状态。对于每个增加的接收机，应将组手动设置为与第一台接收机匹配。注意：接收机可自动扫描频道。在选组之后找到可用的频率，将发射机的频率设置为与接收机匹配。

Jika mengatur sistem tambahan, biarkan pemancar dan receiver pertama hidup. Untuk setiap receiver tambahan, atur grup secara manual untuk mencocokkan receiver pertama. Catatan: Receiver akan melakukan pemindaian saluran secara otomatis untuk mendapatkan frekuensi yang tersedia setelah grup dipilih. Atur frekuensi pemancar untuk mencocokkan receiver.

4

If sound is too faint or distorted, adjust the gain accordingly.

Si le son est trop faible ou distordu, régler le gain en conséquence.

Falls der Ton zu schwach oder verzerrt ist, die Verstärkung dementsprechend korrigieren.

Si el sonido es demasiado débil o distorsionado, ajuste la ganancia según sea necesario.

Se il suono è troppo debole o distorto, regolare il guadagno di conseguenza.

Se o som estiver muito fraco ou distorcido, ajuste o ganho conforme necessário.

Если звук слишком слабый или искажен, подрегулируйте усиление.

音が小さすぎる場合や歪む場合は、ゲインを適宜調整してください。

사운드가 너무 흐리거나 왜곡된다면 게인을 조절하십시오.

如果声音太模糊或失真，应相应地调节增益设置。

Jika suara terlalu lemah atau terdistorsi, sesuaikan penguatan sesuai dengan itu.

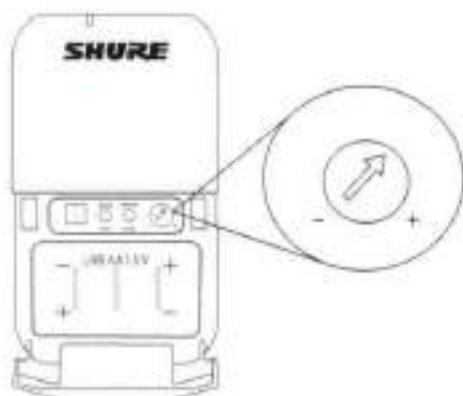

Features

Front Panel

BLX4

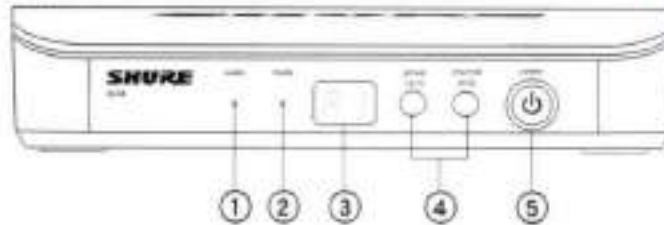

BLX88

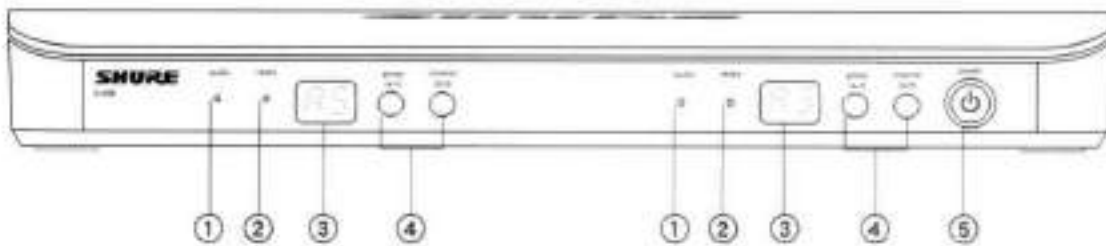

- ① **audio LED**
Indicates strength of incoming audio signal: green for normal and red for overload.
- ② **ready LED**
Green light indicates system is ready for use and receiving transmitter signal.
- ③ **LED Display**
Displays group and channel setting.

- ④ **group and channel Buttons**
Scan: Push and release group button to scan for an open group and channel.
Manual: Push and hold group button to select a group. Push channel button to select a channel in the current group.
- ⑤ **power Button**
Push and hold to turn power on or off.



Back Panel

BLX4

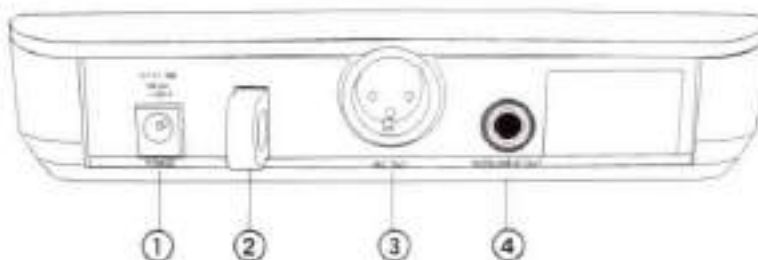

BLX88

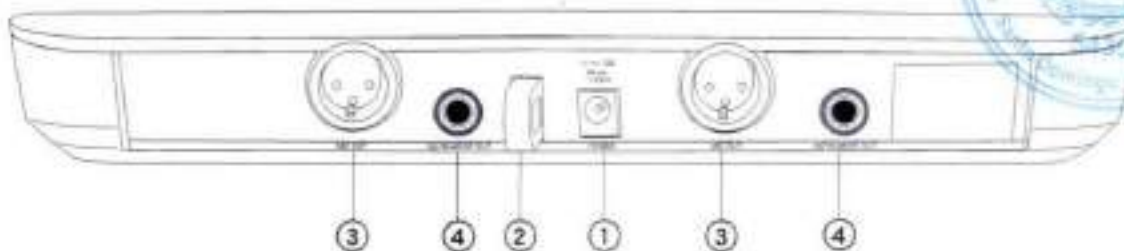

- ① DC Power Jack
- ② Adapter Cord Tie-Off
- ③ XLR microphone output jack (MIC out)
- ④ 6.35 mm (1/4") instrument level output jack (Instrument out)

BLX1

- ① LED Indicator
Displays power and battery status (see Transmitter LED indicators).
- ② power Switch
Toggles power on or off.
- ③ 4-Pin Microphone Input Jack (TA4 connector)
- ④ Antenna
- ⑤ group Button
Changes group setting.
- ⑥ LED Display
Displays group and channel setting.
- ⑦ channel Button
Changes channel setting.
- ⑧ Battery Compartment
- ⑨ Audio Gain Adjustment
Rotate to increase or decrease transmitter gain.

BLX1

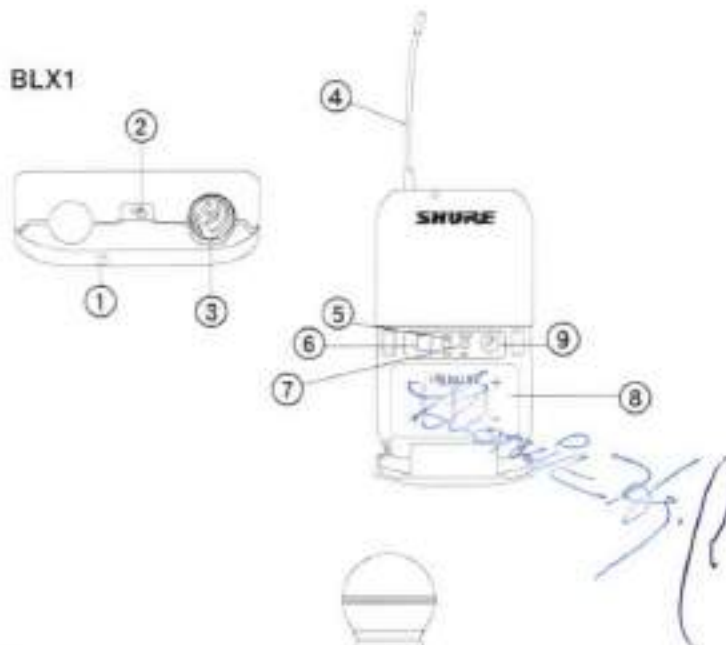

BLX2

- ① LED Indicator
Displays power and battery status (see Transmitter LED indicators).
- ② power Button
Push to turn power on or off.
- ③ group Button
Changes group setting.
- ④ channel Button
Changes channel and gain setting.
- ⑤ LED Display
Displays group and channel setting.
- ⑥ Identification Cap
- ⑦ Battery Compartment

BLX2



Transmitter LED Indicators

LED Indicator	Status
Green	Ready
Rapidly Flashing Red	Controls locked
Solid Red	Battery power low (less than 1 hour remaining*)
Flashing Red and shuts off	Batteries dead (change batteries to power on transmitter)

*For alkaline batteries only. For rechargeable batteries, solid red means the batteries are dead.



Single System Set Up

Before you begin, turn off all transmitters and turn on any equipment (other microphones or personal monitoring systems) that could cause interference during the performance.

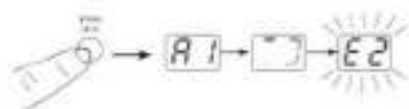

1. Press and release the **group** button on the receiver.
The receiver scans for the clearest group and channel.
Note: If you want to stop the scan, push the **group** button again.
2. Turn on transmitter and change the group and channel to match the receiver (See Setting Transmitter Group and Channel).
Once the system is set up, perform an audio check and adjust the gain if necessary.

Setting Transmitter Group and Channel

Transmitter group and channel must be manually set to match the receiver.

Group (letter)

1. Press and release the **group** button on the transmitter to activate the display. Press the **group** button again and the display flashes.
2. While the display is flashing, press the **group** button again to advance to the desired group setting.

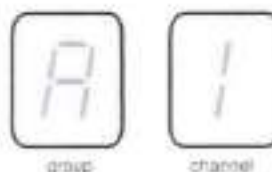

Channel (number)

If channel needs to be changed, follow the same procedure using the **channel** button instead of the **group** button.

Note:

- When the group and channel correctly match the receiver, the **ready** LED on receiver illuminates.
- After manual setup, the transmitter alternately displays the group and channel setting for about two seconds.

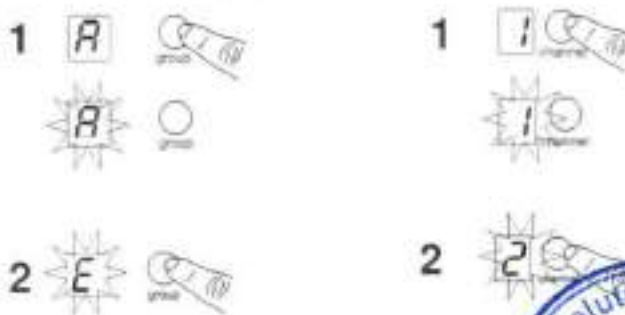

Multiple System Setup

Up to 12 systems can operate simultaneously (band and RF environment dependent).

Important: Set up each system one-at-a-time. Once a receiver and transmitter are tuned to the same group and channel, leave the transmitter powered on. Otherwise, scans from the other receivers will not detect that channel as occupied. For the BLX88, be sure to setup both transmitters before progressing to the next receiver.

Turn **on** any other equipment that could cause interference during the performance so it will be detected during the group and channel scans in the following steps.

Before you begin system set up, turn all receivers **ON** and all transmitters **OFF**.

For the first receiver:

1. Perform a group scan.

This finds the group with the most clear channels.

Note: For the BLX88, the group scan sets up both receivers at the same time.

2. Turn on the first transmitter and change the group and channel to match receiver.
3. Leave the transmitter on and continue with the additional systems.

Note: If the selected group does not contain enough open channels, manually select group "d" when setting up target systems.

For each additional receiver:

1. Use manual setup to change the receiver to match the group setting of the first receiver. Recall that each time the group setting is changed, a channel scan is automatically done.
2. Turn on the transmitter and change the group and channel to match the receiver.
3. Leave the transmitter on and continue to the next system.
4. Once all receivers are set up, perform an audio check on all microphones.



Manually Setting Receiver Group and Channel

The receiver group may need to be changed as part of a multiple system setup.

Group (letter)

1. Hold the **group** button on the receiver until the display begins to flash.
2. While the display is flashing, press the **group** button again to advance to the next group.

Note: Only the group setting will be displayed during the manual setup.

3. Once the desired group is reached, release the **group** button. The receiver automatically performs a channel scan.

Channel (number)

Always use a channel selected by the channel scan. However, if necessary, the channel can be set manually. Follow the same steps above using the **channel** button instead of the **group** button.

Locking and Unlocking Controls

Lock system controls to prevent accidental setting changes or power off.

Transmitter (lock/unlock)

Turn the transmitter on. Hold the **group** button, then press the **channel** button for approximately 2 seconds. The LED indicator rapidly flashes red when locked.

Receiver (lock/unlock)

Turn the receiver on. Simultaneously hold the **group** and **channel** button. The display flashes rapidly.

- When locked, the display flashes rapidly if any key is pressed.
- The BLX88 locks on both sides when locked from either side.



Tips to Improve Wireless System Performance

If you encounter interference or dropouts, try the following suggestions:

- Choose a different receiver channel
- Reposition the receiver so there is nothing obstructing a line of sight to the transmitter (including the audience)
- Avoid placing transmitter and receiver where metal or other dense materials may be present
- Move the receiver to the top of the equipment rack
- Remove nearby sources of wireless interference, such as cell phones, two-way radios, computers, media players, Wi-Fi devices, and digital signal processors
- Charge or replace the transmitter battery
- Keep transmitters more than two meters (6 feet) apart
- Keep the transmitter and receiver more than 5 meters (16 feet) apart
- During sound check, mark trouble spots and ask presenters or performers to avoid those areas



Getting Good Sound

Correct Microphone Placement

- Hold the microphone within 12 inches from the sound source. For a warmer sound with increased bass presence, move the microphone closer.
- Do not cover grille with hand.

Wearing the Headworn Microphone

- Position the headworn microphone 13 mm (1/2 in.) from the corner of your mouth.
- Position lavalier and headworn microphones so that clothing, jewelry, or other items do not bump or rub against the microphone.



Adjusting Gain

Monitor the **audio** LED indicator on the receiver front panel when setting the transmitter gain.

- **Green:** normal levels
- **Red:** excessive sound levels (overload).

The red LED should only illuminate infrequently when you speak loudly or play your instrument loudly.

BLX1

Rotate the audio gain adjustment to increase (+) or decrease (-) the gain until desired level is reached.

For instruments, turn gain to minimum setting. For lavaliers, increase the gain as desired.

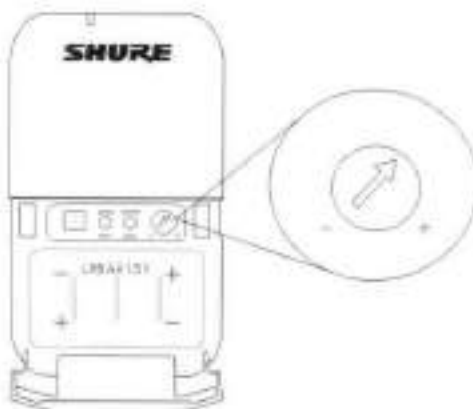

BLX2

The BLX2 features two gain level settings, default and attenuated (-10 dB). The default setting is used for most situations. If the receiver **audio** LED flickers red often, set the microphone to attenuated. Use the **channel** button to change the gain setting.

1. Hold down the **channel** button for 5 seconds.
A dot appears on the lower-right-hand corner of the LED display, which indicates -10 dB gain setting has been activated.
2. To change the gain back to default, hold the **channel** button again for 5 seconds, or until the dot disappears.

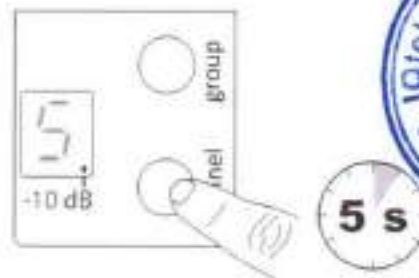

Batteries

Expected life for AA batteries is up to 14 hours (total battery life varies depending upon battery type and manufacturer).

When the LED indicator turns red, it signifies "low battery" with approximately 60 minutes of remaining battery life.

For alkaline batteries only. For rechargeable batteries, solid red means the batteries are dead.

To remove batteries from the handheld transmitter, push them out through the opening in the microphone battery compartment.



WARNING: Danger of explosion if battery incorrectly replaced. Operate only with Shure compatible batteries.



WARNING: Battery packs shall not be exposed to excessive heat such as sunshine, fire, or the like.



Wearing the Bodypack Transmitter

Clip the transmitter to a belt or slide a guitar strap through the transmitter clip as shown.

For best results, the belt should be pressed against the base of the clip.

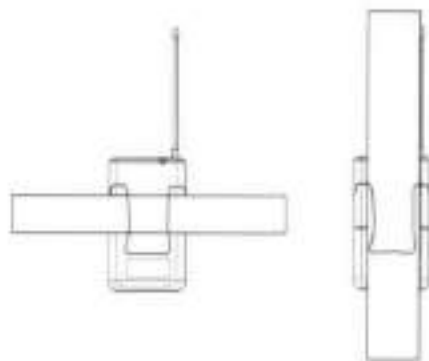

Power Off

Hold down the **power** button to power off the BLX2 or BLX4/88. To power off the BLX1, slide the power toggle switch to OFF.

Removing and Installing Identification Caps

The BLX2 is equipped with a black identification cap from the factory (dual vocal systems ship with additional gray cap).

To remove: Remove battery cover. Squeeze sides and pull off cap.

To install: Align the cap and click into place. Replace battery cover.

An Identification Cap Kit containing assorted colored caps is available as an optional accessory.



Troubleshooting

Issue	Indicator Status	Solution
No sound or faint sound	Receiver ready LED on	<ul style="list-style-type: none"> • Verify all sound system connections or adjust gain as needed (see Adjusting Gain) • Verify that the receiver is connected to mixer/amplifier
	Receiver ready LED off	<ul style="list-style-type: none"> • Turn on transmitter • Make sure the batteries are installed correctly • Perform transmitter setup (see Single System Setup) • Insert fresh batteries
	Receiver LED screen off	<ul style="list-style-type: none"> • Make sure DC adapter is securely plugged into electrical outlet. • Make sure receiver is powered on.
	Transmitter indicator LED flashing red	Replace transmitter batteries (see Changing Batteries).
Audio artifacts or dropouts	Ready LED flickering or off	<ul style="list-style-type: none"> • Change receiver and transmitter to a different group and/or channel. • Identify nearby sources of RF interference, and shutdown or remove source. • Replace transmitter batteries. • Ensure that receiver and transmitter are positioned within system parameters • System must be set up within recommended range and receiver kept away from metallic surfaces. • Transmitter must be used in line of sight from receiver for optimal sound.
Distortion	Audio LED on receiver indicates overload (red)	Reduce transmitter gain (see Adjusting Gain).
Sound level variations when switching to different sources	N/A	Adjust transmitter gain as necessary (see Adjusting Gain).
Receiver/transmitter won't turn off	LED/display flashing rapidly	See Locking and Unlocking Controls.



BLX

Working Range

91 m (300 ft) Line of Sight

Note: Actual range depends on RF signal absorption, reflection and interference.

Audio Frequency Response

50 to 15,000 Hz

Note: Dependent on microphone type

Total Harmonic Distortion

Ref. ± 33 kHz deviation with 1 kHz tone

0.5%, typical

Dynamic Range

100 dB, A-weighted, typical

Operating Temperature

-18°C (0°F) to 57°C (135°F)

Note: Battery characteristics may limit this range.

Polarity

Positive pressure on microphone diaphragm (or positive voltage applied to tip of WA302 phone plug) produces positive voltage on pin 2 (with respect to pin 3 of low-impedance output) and the tip of the 1/4-inch output.

BLX1

Audio Input Level

gain	max.	-16 dBV maximum
	min (0 dB)	+10 dBV maximum

Gain Adjustment Range

26 dB

Input Impedance

1 M Ω

RF Transmitter Output

10 mW, typical

varies by region

Dimensions

110 mm x 64 mm x 21 mm (H x W x D)

Weight

75 g (2.6 oz.), without batteries

Housing

Molded ABS

Power Requirements

2 LRE AA batteries, 1.5 V, alkaline

Battery Life

up to 14 hours (alkaline)

BLX2

Audio Input Level

gain	0dB	-20 dBV maximum
	-10dB	-10 dBV maximum

Gain Adjustment Range

10 dB

RF Transmitter Output

10 mW, typical

varies by region

Dimensions

224 mm X 53 mm dia. (8 7/8 X 2 1/8 in.)

Weight

218 g (7.7 oz.) (without batteries)

Housing

Molded ABS

Power Requirements

2 LRE AA batteries, 1.5 V, alkaline

Battery Life

up to 14 hours (alkaline)



BLX4 & BLX88

Output Impedance

XLR connector	200 Ω
6.35 mm (1/4") connector	50 Ω

Audio Output Level

Ref. ± 33 kHz deviation with 1 kHz tone

XLR connector	-27 dBV (into 100 k Ω load)
6.35 mm (1/4") connector	-13 dBV (into 100 k Ω load)

RF Sensitivity

-105 dBm for 12 dB SINAD, typical

Image Rejection

>50 dB, typical

Dimensions

BLX4	40 mm X 188 mm X 103 mm (H x W x D)
BLX88	40 mm X 388 mm X 116 mm (H x W x D)

Weight

BLX4	241 g (8.5 oz.)
BLX88	429 g (15.1 oz.)

Housing

Molded ABS

Power Requirements

12-15 V DC @ 160 mA (BLX88, 320 mA)
external power supply (tip positive)



Important Product Information

Certifications

This product meets the Essential Requirements of all relevant European directives and is eligible for CE marking.

The CE Declaration of Conformity can be obtained from Shure Incorporated or any of its European representatives. For contact information please visit www.shure.com

The CE Declaration of Conformity can be obtained from www.shure.com/europe/compliance

Authorized European representative:
Shure Europe GmbH
Headquarters Europe, Middle East & Africa
Department: EMEA Approval
Jakob-Dieffenbacher-Str. 12
75031 Eppingen, Germany
Phone: 49-7262-92 49 0
Fax: 49-7262-92 49 11 4
Email: EMEAsupport@shure.de

BLX1, BLX2

Certified under FCC Part 74.

Certified by IC in Canada under RSS-123 and RSS-102.

FCC ID: DD4BLX1A, DD4BLX1B, DD4BLX1C, DD4BLX1D, DD4BLX2A, DD4BLX2B, DD4BLX2C, DD4BLX2D. IC: 616A-BLX1A, 616A-BLX1B, 616A-BLX1C, 616A-BLX1D, 616A-BLX2A, 616A-BLX2B, 616A-BLX2C, 616A-BLX2D

BLX4, BLX88

Approved under the Declaration of Conformity (DoC) provision of FCC Part 15.

Band	Range	Output Power
H9E	518 to 542 MHz	10 mW
K3E	606 to 630 MHz	10 mW
K14	614 to 638 MHz	10 mW
M17	662 to 686 MHz	10 mW
Q25	742 to 766 MHz	10 mW
R12	796 to 806 MHz	10 mW
S8	823 to 832 MHz	10 mW
T11	863 to 865 MHz	10 mW

NOTE: This Radio equipment is intended for use in musical professional entertainment and similar applications. This Radio apparatus may be capable of operating on some frequencies not authorized in your region. Please contact your national authority to obtain information on authorized frequencies and RF power levels for wireless microphone products.

Australia Warning for Wireless

This device operates under an ACMA class licence and must comply with all the conditions of that licence including operating frequencies. Before 31 December 2014, this device will comply if it is operated in the 520-820 MHz frequency band. **WARNING:** After 31 December 2014, in order to comply, this device must not be operated in the 694-820 MHz band.

LICENSING INFORMATION

Licensing: A ministerial license to operate this equipment may be required in certain areas. Consult your national authority for possible requirements. Changes or modifications not expressly approved by Shure Incorporated could void your authority to operate the equipment. Licensing of Shure wireless microphone equipment is the user's responsibility, and licensability depends on the user's classification and application, and on the selected frequency. Shure strongly urges the user to contact the appropriate telecommunications authority concerning proper licensing, and before choosing and ordering frequencies.

Information to the user

This equipment has been tested and found to comply with the limits for a Class B digital device, pursuant to Part 15 of the FCC Rules. These limits are designed to provide reasonable protection against harmful interference in a residential installation. This equipment generates noise and can radiate radio frequency energy and, if not installed and used in accordance with the instructions, may cause harmful interference to radio communications. However, there is no guarantee that interference will not occur in a particular installation. If this equipment does cause harmful interference to radio or television reception, which can be determined by turning the equipment off and on, the user is encouraged to try to correct the interference by one or more of the following measures:

- Reorient or relocate the receiving antenna.
- Increase the separation between the equipment and the receiver.
- Connect the equipment to an outlet on a circuit different from that to which the receiver is connected.
- Consult the dealer or an experienced radio/TV technician for help.

This device complies with Industry Canada licence-exempt RSS standard(s). Operation of this device is subject to the following two conditions: (1) this device may not cause interference, and (2) this device must accept any interference, including interference that may cause undesired operation of the device.

Le présent appareil est conforme aux CNR d'Industrie Canada applicables aux appareils radio exempts de licence. L'exploitation est autorisée aux deux conditions suivantes: (1) l'appareil ne doit pas produire de brouillage, et (2) l'utilisateur de l'appareil doit accepter tout brouillage radioélectrique subi, même si le brouillage est susceptible d'en compromettre le fonctionnement.

This Class B digital apparatus complies with Canadian ICES-003. Cet appareil numérique de la classe B est conforme à la norme NMB-003 du Canada.

Note: EMC conformance testing is based on the use of supplied and recommended cable types. The use of other cable types may degrade EMC performance.

Changes or modifications not expressly approved by the manufacturer could void the user's authority to operate the equipment.

Please follow your regional recycling scheme for product packaging, and electronic waste.



PERU DECLARATION OF CONFORMITY

Shure Incorporated
5800 W. Touhy Avenue
Niles, Illinois 60714-4608, U.S.A.
(847) 600-2000

Shure Incorporated declares that the following product:

Model: BLX1-H8E (518 – 542 MHz) BLX1-K3E (606 – 630 MHz)

Description: UHF FM Wireless Microphone Transmitter

Has been tested and found to comply with the limits set in Peru wireless regulatory standard **RM N° 204-2009-MTC/03**. It's effective radiated power (ERP) has been measured to be less than 10 mW, as measured in accordance with ETSI standard EN 300 422.

Signed  Date: May 16, 2012
Name, Title: Alex Chung, Sr. Manager, Global Compliance, Shure Incorporated



PERU DECLARATION OF CONFORMITY

Shure Incorporated
5800 W. Touhy Avenue
Niles, Illinois 60714-4608, U.S.A.
(847) 600-2000

Shure Incorporated declares that the following product:

Model: BLX2-H8E (518 – 542 MHz) BLX2-K3E (606 – 630 MHz)

Description: UHF FM Wireless Microphone Transmitter

Has been tested and found to comply with the limits set in Peru wireless regulatory standard **RM N° 204-2009-MTC/03**. It's effective radiated power (ERP) has been measured to be less than 10 mW, as measured in accordance with ETSI standard EN 300 422.

Signed  Date: May 16, 2012
Name, Title: Alex Chung, Sr. Manager, Global Compliance, Shure Incorporated







SHURE®

United States, Canada, Latin
America, Caribbean
Shure Incorporated
5000 West Touhy Avenue
Niles, IL 60714-4800 USA
Phone: +1-847-600-2000
Fax: +1-847-600-1212 (USA)
Fax: +1-847-600-5446
Email: info@shure.com

www.shure.com

Europe, Middle East, Africa
Shure Europe GmbH
Jäger-Deffersbacher-Str. 12,
75001 Espingon, Germany

Phone: +49-7252-92490
Fax: +49-7252-9240114
Email: info@shure.de

Asia, Pacific
Shure Asia Limited
20/F, 625 King's Road
North Point, Island East
Hong Kong

Phone: 852-2892-4296
Fax: 852-2892-4295
Email: info@shure.com.hk



BOYA

Micrófono de condensador de cuello de cisne de escritorio de 18 pulgadas



Flexible dual-section gooseneck enables ease of use and positioning

Free adjustment
360°



Ideal for lectures, video conference, meetings, etc.

- Meeting
- Lecture
- Teaching
- Streaming



XLR main connector

1. 10" dual-section gooseneck

Flexible adjustment of microphone angle



PUSH button >

1. Press the gooseneck connector into microphone base surface XLR connector is shown.

NOTE: Please press PUSH button to remove.



(ON/OFF)/MUTE/TALK/ON mode switch



ON/OFF mode

Default: Mute on (Red led light)
Press the "ON" button to activate the microphone. The indicator will turn green.

MUTE mode

Default: microphone on (Red green light)
Press and hold the "ON" button to mute the microphone. The indicator will turn red.

TALK mode

Default: mute on (Red/Red light)
Press and hold the "ON" button to activate the microphone. The indicator will turn green.

ON mode

Press and hold the "ON" button to activate the microphone. The indicator will turn red.



Plug and play, super easy to use, just get power and audio via the XLR cable.



With excellent cardioid polar pattern, the BY-GR50C can clearly capture the voice in front of the mic.



Built-in LED indicator shows Talk/Mute status at any time, can be powered by 48V Phantom power.





standard equipped is wall mount bracket, but you can install it as ceiling mount.

Prisual 4K NDI PTZ Camera comes with NDI HX2 license official certificated by Newtek, all through single cat5e cable use of PoE will get power control, ultra-low latency video and thanks to NDI automatic camera discovery makes it all come together, reducing cost and set-up time.

Super optics 4K PTZ 20X optical zoom camera, new generation of 1/1.8 inch, the largest 8.4 million pixel high-quality UHD CMOS Sony sensor 4K (3840x2160) up to 60fps ultra-high resolution impressed image quality, supports broadcast rate and covered 1080P, 720P resolutions.

Prisual 4K NDI PTZ Camera utilized advanced artificial intelligence (AI) technology to automatically track subjects in the frame, ensuring that they stay in focus and centered even if they move around, and capture high-quality video footage with stunning clarity and detail.

Prisual 4K NDI HX2 PTZ Camera connected to an IP network, broadcasters can choose from professional 3G SDI connected workflows, Ethernet connected NDI workflows, traditional HDMI workflows all simultaneously. 3.5 mm audio embedding in HDMI/SDI/JP and NDI feed. You are able to run for streaming in some live stream software. Multiple control methods like RS232, RS485 for serial controller, JP control for IP webpages, IP over visca/nvif controller and NDI tools.

Lifetime customer Free support, feel free to contact us if you need help will get response within 6 hours, 30 days money back reason guarantee. Prisual 4K PTZ NDI camera will be your live streaming budget saving an option.





Handwritten signature or mark.



IQtek
SOLUTIONS

251



LOTE 6

R



SANTO DOMINGO

Calle Gala #8
Arroyo Hondo Viejo
809 - 540 - 4250
ventas@iqtek.com.do

www.iqteksolutions.com





Item 1

R



SANTO DOMINGO

Calle Gala #8
Arroyo Hondo Viejo
809 - 540 - 4250
ventas@iqtek.com.do

www.iqteksolutions.com





TECHNICAL DATA

EdgeMax EM180

in-ceiling premium loudspeaker with PhaseGuide technology

Product Overview

Bose Professional EdgeMax in-ceiling premium loudspeakers feature proprietary Bose PhaseGuide technology with high-frequency compression drivers to create a new category that combines the room-filling coverage patterns typical of larger surface-mount speakers with the architect-preferred aesthetics of in-ceiling models. Designed to mount near wall-ceiling boundaries, EdgeMax loudspeakers provide improved audio quality and coverage, while reducing the number of required units, compared to conventional dome-tweeter ceiling speakers.



Key Features

PhaseGuide technology provides a unique asymmetrical vertical pattern for room-filling coverage when mounting near wall-ceiling boundaries

Provides improved room visual appearance for demanding interior designs by eliminating center-of-ceiling or wall-mounted loudspeakers and reducing speaker counts

Nominal 180° horizontal coverage designed for in-ceiling mounting centered along wall coverage zones

High-frequency compression driver for best-in-class audio quality with superior frequency response and coverage consistency versus typical dome tweeters

8-inch woofer with wall-boundary loading provides extended bass impact

2-way passive crossover with 70/100V transformer

New QuickHold spring-loaded mounting arms for fast, easy installs

Magnetically attached grille for quick access to wiring and tap settings

45 Hz - 20 kHz frequency range eliminates need for subwoofers

Coverage pattern similar to a surface-mount loudspeaker enables stereo designs

In compliance with the following safety standards: UL1480A, UL2043

Beatriz H.



Technical Specifications

SINGLE-LOUDSPEAKER PERFORMANCE		
Frequency Response (-3 dB) ¹	50 - 18,000 Hz	
Frequency Range (-10 dB) ¹	45 - 20,000 Hz	
Nominal Coverage Pattern	180° H × asymmetrical 75° V (0° to 75° referenced to wall)	
	AES transducer test¹	Bose extended-lifecycle test¹
Power Handling, long-term continuous	150 W	125 W
Power Handling, peak	600 W	500 W
Sensitivity (SPL / 1 W @ 1 m) ²	93 dB	95 dB
Calculated Maximum SPL @ 1 m ²	115 dB	114 dB
Calculated Maximum SPL @ 1 m, peak	121 dB	120 dB
Crossover	1 kHz (passive 2-way crossover with integrated 70/100V transformer)	
Loudspeaker EQ	Recommended but not required	
Recommended High-pass Protection	55 Hz with minimum 12-dB/octave filter	
Overload Protection	Resistor-network power reduction with automatic reset	
Transformer taps	70V: 2.5, 5, 10, 20, 40, 80 W, bypass 100V: 5, 10, 20, 40, 80 W, bypass	
TRANSDUCERS		
Low Frequency	1 × 8-inch woofer (1.5-inch voice coil)	
High Frequency	1 × compression driver (1.3-inch voice coil)	
Nominal Impedance	8Ω (transformer bypass)	

For additional specifications and application information, please visit PRO.BOSE.COM. Specifications subject to change without notice, October 2021.

EdgeMax EM180

in-ceiling premium loudspeaker with PhaseGuide technology

PHYSICAL	
Enclosure Material	Engineered-plastics front baffle with integrated steel formed enclosure
Grille	Micro perforated steel, powder-coated finish, white: Bose Arctic White, similar to RAL 9001, paintable
Environmental	Indoor only; UL1480A listed, in compliance with UL2043 for plenum-space installation
Connectors	Euroblock 6-pin connector with loop-through, front-baffle mounted
Suspension / Mounting	Four (4) QuickHold spring-loaded mounting arms plus four (4) M6 safety cable tabs
Maximum Ceiling Thickness	80 mm (3.2 in)
Ceiling Cutout and Clearance	345 x 345 mm (13.6 in L x 13.6 in W) with 236 mm (9.3 in) mounting depth
Product Dimensions (L x W x D)	339 x 339 x 249 mm (13.4 x 13.4 x 9.8 in) enclosure
	390 x 390 x 13 mm (15.4 x 15.4 x 0.5 in) grille flange, as mounted
Loudspeaker Net Weight, single	10.1 kg (22.2 lbs) with grille
Loudspeaker Shipping Weight	12.5 kg (29 lbs)
Tile Bridge Net Weight	1.4 kg (3.1 lbs)
Rough-in Pan Net Weight	1.0 kg (2.2 lbs)
Included Accessories	Each EM180 includes one (1) adjustable tile bridge
Optional Accessories	Black grille, rough-in pan for new construction, ceiling tile replacement accessory
PRODUCT CODES	
EdgeMax EM180 Loudspeaker	777189-0220 (EDGEMAX EM180)
Rough-in Pan for EdgeMax Loudspeaker (pair)	790054-0010 (EDGEMAX EM90/180 ROUGH-IN PAN PAIR)
Black Grille for EdgeMax Loudspeaker	788330-0110 (EDGEMAX EM90/180 BLACK GRILLE SNGL)

Footnotes

1. Frequency response and range measured on-axis in one-eighth-space (corner loaded) environment with recommended Active EQ
2. Sensitivity measured on-axis in one-eighth-space (corner loaded) environment with recommended Active EQ
3. Maximum SPL calculated from sensitivity and power handling specifications, exclusive of power compression
4. AES standard 2-hour duration with IEC system noise
5. Bose extended-lifecycle test using pink noise filtered to meet IEC268-5, 8-dB crest factor, 100-hour duration

For additional specifications and application information, please visit PRO.BOSE.COM. Specifications subject to change without notice, October 2021.



Handwritten signature or initials.

EdgeMax EM180

in-ceiling premium loudspeaker with PhaseGuide technology

Nominal Coverage and Room Placement

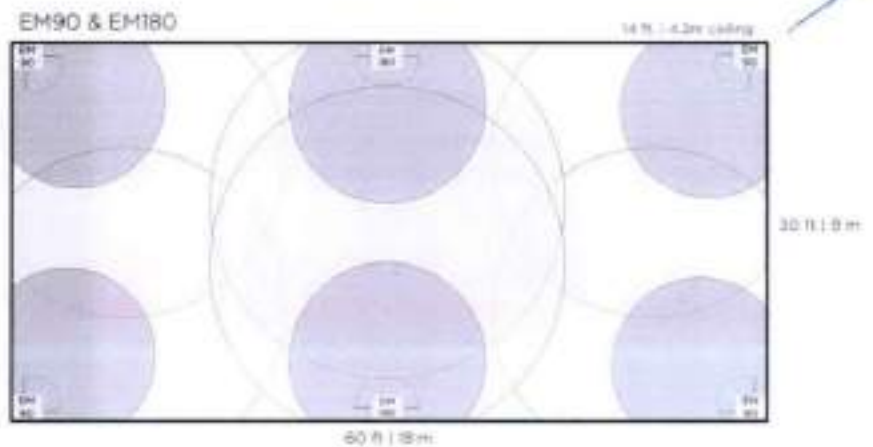
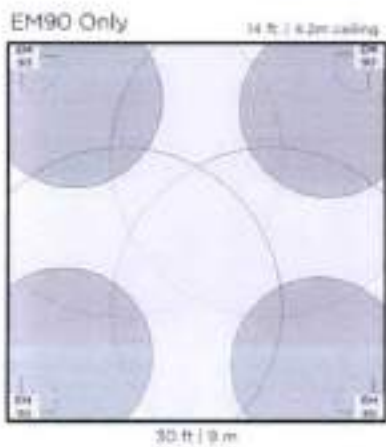
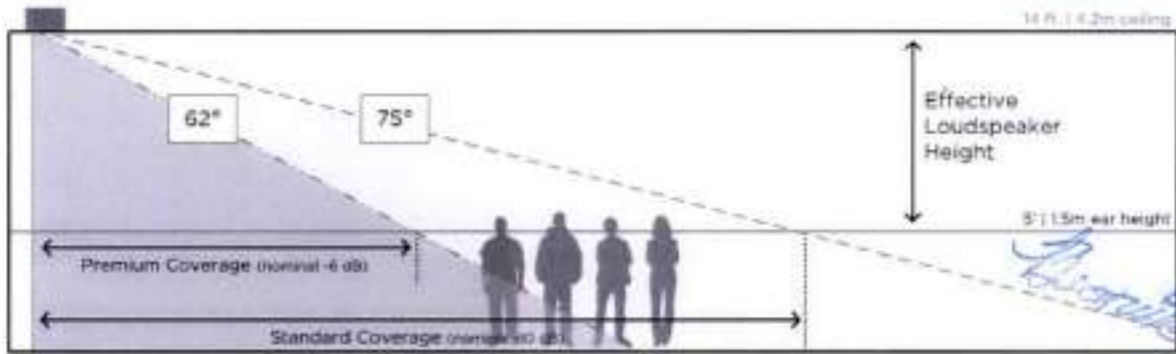

For additional specifications and application information, please visit PRO.BOSE.COM. Specifications subject to change without notice, October 2021.

EdgeMax EM180

in-ceiling premium loudspeaker with PhaseGuide technology



Dimensions

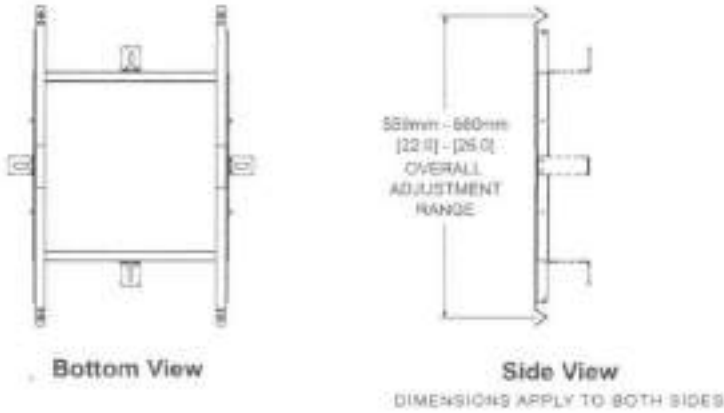
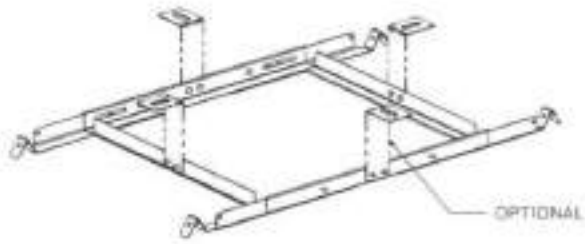
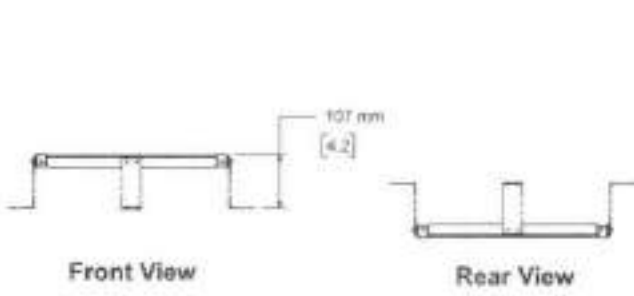
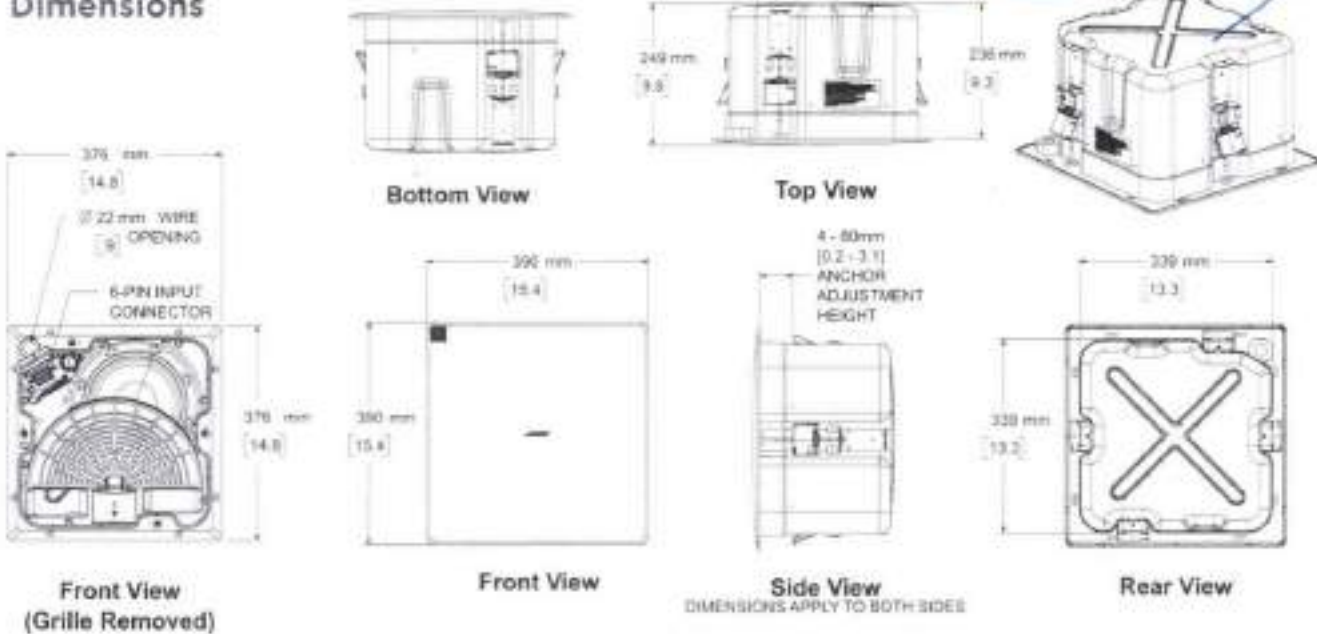

For additional specifications and application information, please visit PRO.BOSE.COM. Specifications subject to change without notice. October 2021.

EdgeMax EM180

in-ceiling premium loudspeaker with PhaseGuide technology

Dimensions (Rough-in Pan)

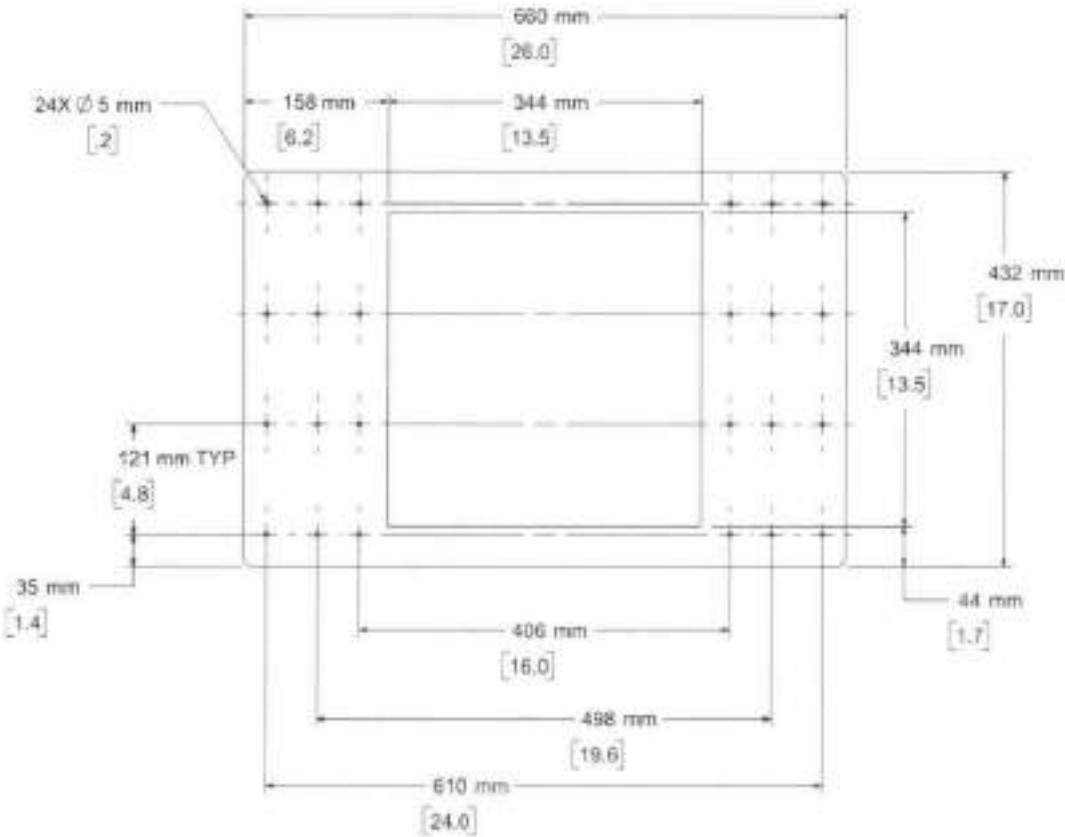

Top View



R

For additional specifications and application information, please visit PRO.BOSE.COM. Specifications subject to change without notice. October 2021.

EdgeMax EMCT Ceiling Tile Accessory



Product Overview

The EdgeMax Tile accessory is a ceiling tile replacement for use with the EdgeMax EM90 and EM180 loudspeakers, eliminating the need to cut existing ceiling tiles. Simply remove the existing ceiling tile, and use the EdgeMax Tile accessory in its place along with the adjustable tile bridge supplied with the loudspeaker. The EdgeMax Tile is sized perfectly to accept the EM90 or EM180 loudspeaker, saving time and ensuring excellent aesthetics. There are two models available, one sized for a 24 x 24 inch ceiling grid and one sized for a 600 x 600 mm ceiling grid. The EdgeMax Tile accessory is white, sold in singles, is in compliance with UL 2043 for plenum-spaces, and is paintable.



Technical Specifications

PHYSICAL	
Product Dimensions (L x W x D), Americas	595 x 595 x 13 mm (23.4 x 23.4 x 0.5 in)
Product Dimensions (L x W x D), EMEA/APAC	605 x 605 x 15 mm (23.8 x 23.8 x 0.5 in)
EMCT Tile Net Weight (Americas)	2.1 kg (4.6 lbs)
EMCT Tile Net Weight (EMEA/APAC)	2.0 kg (4.4 lbs)
Material	Powder-coated steel, white: Base Arctic White, similar to RAL 9003, paintable
PRODUCT CODES	
EdgeMax EMCT Ceiling Tile (Americas; 24 in x 24 in)	843297-0210 (EDGE MAX CEILING TILE 24X24 WHT)
EdgeMax EMCT Ceiling Tile (EMEA/APAC; 600 mm x 600 mm)	843298-0210 (EDGE MAX CEILING TILE 600X600 WHT)

Dimensions (EMCT Americas)

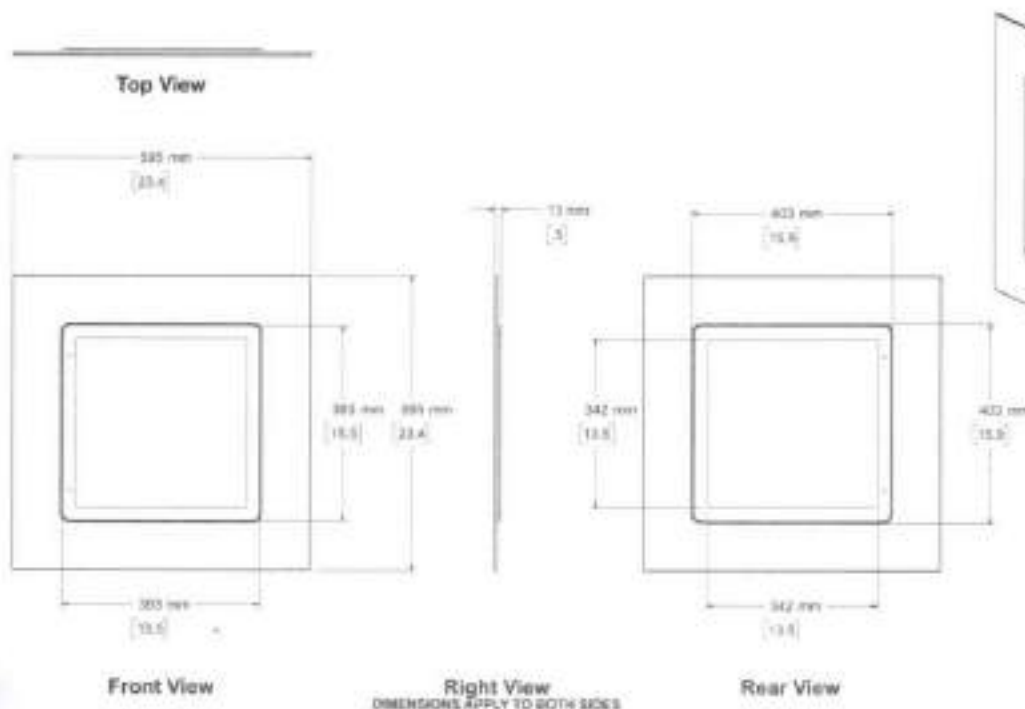

For additional specifications and application information, please visit PROBOSE.COM. Specifications subject to change without notice. October 2021.

EdgeMax EMCT Ceiling Tile Accessory

Dimensions (EMCT EMEA/APAC)

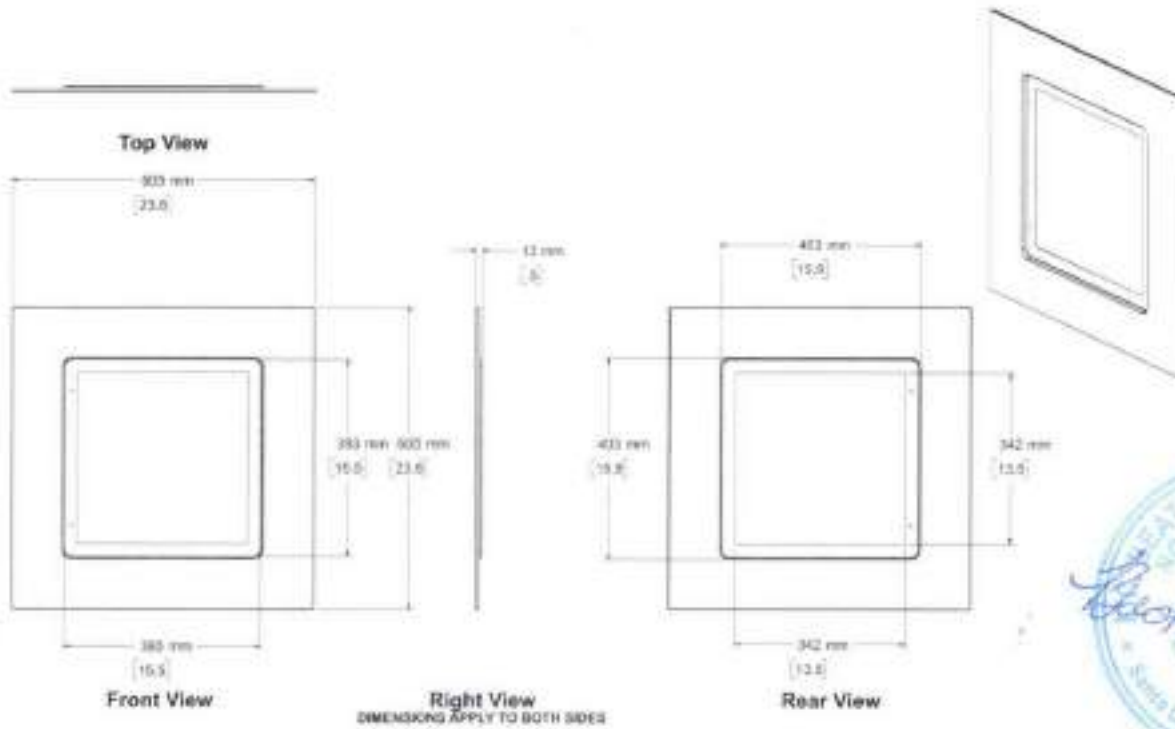

For additional specifications and application information, please visit PRO.BOSE.COM. Specifications subject to change without notice, October 2021.

Item 2



R



SANTO DOMINGO

Calle Gala #8
Arroyo Hondo Viejo
809 - 540 - 4250
ventas@iqtek.com.do

www.iqteksolutions.com



CSMA 180
CSMA 1120
CSMA 240
CSMA 280
CSMA 2120

Commercial Series
Mixer-Amplifier
Operation Manual

CSMA Mixer-Amplifiers

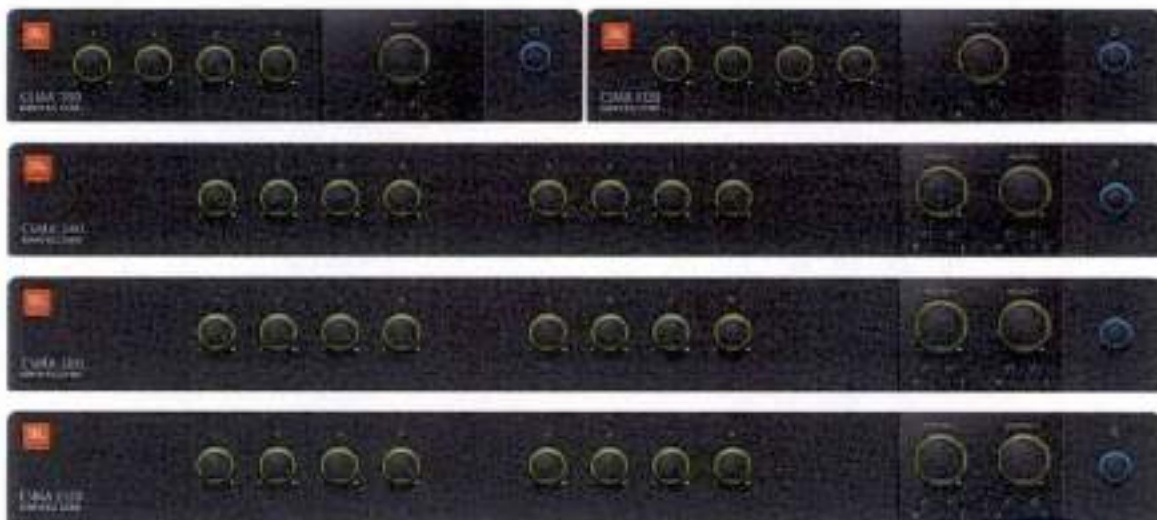

Q

Contents

Important Safety Instructions	3
JBL DECLARATION OF CONFORMITY	5
1.0 Welcome	7
1.1 Features	7
1.2 Front Control Panels and Indicators	8
1.3 Rear Panel Controls and Connectors - Four Channel.....	9
1.4 Rear Panel Controls and Connectors - Eight Channel.....	10
2.0 Setup	12
2.1 Unpacking Your Amplifier	12
2.2 Installing Your Amplifier	12
2.3 Ensuring Proper Cooling	17
2.4 Choosing Input Wire and Connectors	17
2.5 Output Wiring and Connectors	18
2.6 Wiring Your Audio System	19
2.7 Connecting to AC Mains	20
2.8 Protecting Your Speakers	20
2.9 Startup Procedure	20
3.0 Operation	21
3.1 Precautions	21
3.2 Input Routing.....	22
3.3 High-Z Switch	22
3.4 Phantom Power	22
3.5 VOX Ducking	22
3.6 Priority Muting	23
3.7 Remote Volume Control	23
3.8 Sleep Mode	23
3.9 AUX Output	23
4.0 Troubleshooting	24
Appendix A: Target Performance Specifications	25
Appendix B: Block Diagram	26
Appendix C: Contact Information	28

This manual does not include all of the details of design, production, or variation of the equipment. Nor does it cover every possible situation which may arise during installation, operation or maintenance.

The information provided in this manual was deemed accurate as of the publication date. However, updates to this information may have occurred.

Trademark Notice: JBL is registered trademark of JBL International. Other trademarks are the property of their respective owners.

© 2013 JBL Commercial, 8760 South Sandy Parkway, Sandy, UT. All Rights Reserved.

IMPORTANT SAFETY INFORMATION



CAUTION

RISK OF ELECTRIC SHOCK
DO NOT OPEN



ATTENTION: RISQUE DE CHOC ELECTRIQUE - NE PAS OUVRI

WARNING: TO REDUCE THE RISK OF FIRE OR ELECTRIC SHOCK DO NOT EXPOSE THIS EQUIPMENT TO RAIN OR MOISTURE

The symbols shown above are internationally accepted symbols that warn of potential hazards with electrical products. The lightning flash with arrowpoint in an equilateral triangle means that there are dangerous voltages present within the unit. The exclamation point in an equilateral triangle indicates that it is necessary for the user to refer to the owner's manual.

These symbols warn that there are no user serviceable parts inside the unit. Do not open the unit. Do not attempt to service the unit yourself. Refer all servicing to qualified personnel. Opening the chassis for any reason will void the manufacturer's warranty. Do not get the unit wet. If liquid is spilled on the unit, shut it off immediately and take it to a dealer for service. Disconnect the unit during storms to prevent damage.

SAFETY INSTRUCTIONS

NOTICE FOR CUSTOMERS IF YOUR UNIT IS EQUIPPED WITH A POWER CORD.

WARNING: THIS APPLIANCE SHALL BE CONNECTED TO A MAINS SOCKET OUTLET WITH A PROTECTIVE EARTHING CONNECTION.

The cores in the mains lead are coloured in accordance with the following code:

GREEN and YELLOW - Earth BLUE - Neutral BROWN - Live

As colours of the cores in the mains lead of this appliance may not correspond with the coloured markings identifying the terminals in your plug, proceed as follows:

- The core which is coloured green and yellow must be connected to the terminal in the plug marked with the letter E, or with the earth symbol, or coloured green, or green and yellow.
- The core which is coloured blue must be connected to the terminal marked N or coloured black.
- The core which is coloured brown must be connected to the terminal marked L or coloured red.

This equipment may require the use of a different line cord, attachment plug, or both, depending on the available power source at installation. If the attachment plug needs to be changed, refer servicing to qualified service personnel who should refer to the table below. The green/yellow wire shall be connected directly to the units chassis.

CONDUCTOR		WIRE COLOUR	
		Normal	AE
L	LIVE	BROWN	BLACK
N	NEUTRAL	BLUE	WHITE
E	EARTH (GND)	GREEN/YEL	GREEN

WARNING: If the ground is defeated, certain fault conditions in the unit or in the system to which it is connected can result in full line voltage between chassis and earth ground. Severe injury or death can then result if the chassis and earth ground are touched simultaneously.

WARNING FOR YOUR PROTECTION READ THE FOLLOWING:

KEEP THESE INSTRUCTIONS:

HEED ALL WARNINGS

FOLLOW ALL INSTRUCTIONS

THE APPARATUS SHALL NOT BE EXPOSED TO DRIPPING OR SPLASHING LIQUID AND NO OBJECT FILLED WITH LIQUID, SUCH AS VASES, SHALL BE PLACED ON THE APPARATUS

CLEAN ONLY WITH A DRY CLOTH.

DO NOT BLOCK ANY OF THE VENTILATION OPENINGS, INSTALL IN ACCORDANCE WITH THE MANUFACTURER'S INSTRUCTIONS.

DO NOT INSTALL NEAR ANY HEAT SOURCES SUCH AS RADIATORS, HEAT REGISTERS, STOVES, OR OTHER APPARATUS (INCLUDING AMPLIFIERS) THAT PRODUCE HEAT

ONLY USE ATTACHMENTS/ACCESSORIES SPECIFIED BY THE MANUFACTURER.

UNPLUG THIS APPARATUS DURING LIGHTNING STORMS OR WHEN UNUSED FOR LONG PERIODS OF TIME.

Do not defeat the safety purpose of the polarized or grounding-type plug. A polarized plug has two blades with one wider than the other. A grounding type plug has two blades and a third grounding prong. The wide blade or third prong are provided for your safety. If the provided plug does not fit your outlet, consult an electrician for replacement of the obsolete outlet.

Protect the power cord from being walked on or pinched particularly at plugs, convenience receptacles, and the point where they exit from the apparatus.

Use only with the cart stand, tripod bracket, or table specified by the manufacturer, or sold with the apparatus. When a cart is used, use caution when moving the cart/apparatus combination to avoid injury from tip-over. Refer all servicing to qualified service personnel. Servicing is required when the apparatus has been damaged in any way, such as power-supply cord or plug is damaged, liquid has been spilled or objects have fallen into the apparatus, the apparatus has been exposed to rain or moisture, does not operate normally, or has been dropped.



POWER ON/OFF SWITCH: For products provided with a power switch, the power switch DOES NOT break the connection from the mains.

MAINS DISCONNECT: The plug shall remain readily operable. For rack-mount or installation where plug is not accessible, an all-pole mains switch with a contact separation of at least 3 mm in each pole shall be incorporated into the electrical installation of the rack or building.

FOR UNITS EQUIPPED WITH EXTERNALLY ACCESSIBLE FUSE RECEPTACLE: Replace fuse with same type and rating.

MULTIPLE-INPUT VOLTAGE: This equipment may require the use of a different line cord, attachment plug, or both, depending on the available power source at installation. Connect this equipment to the power source indicated on the equipment rear panel. To reduce the risk of fire or electric shock, refer servicing to qualified service personnel or equivalent.

If connected to 240V supply, a suitable CSA/UL certified plug shall be used for this supply.

IMPORTANT SAFETY INFORMATION

U.K. MAINS PLUG WARNING

A molded mains plug that has been cut off from the cord is unsafe. Discard the mains plug at a suitable disposal facility. **NEVER UNDER ANY CIRCUMSTANCES SHOULD YOU INSERT A DAMAGED OR CUT MAINS PLUG INTO A 13 AMP POWER SOCKET.** Do not use the mains plug without the fuse cover in place. Replacement fuse covers can be obtained from your local retailer. Replacement fuses are 13 amps and **MUST** be ASTA approved to BS1362.

ELECTROMAGNETIC COMPATIBILITY

This device complies with part 15 of the FCC Rules and the Product specifications noted on the Declaration of Conformity. Operation is subject to the following two conditions:

- this device may not cause harmful interference, and
- this device must accept any interference received, including interference that may cause undesired operation.

Operation of this unit within significant electromagnetic fields should be avoided.

- use only shielded interconnecting cables.



If you want to dispose this product, do not mix it with general household waste. There is a separate collection system for used electronic products, in accordance with legislation that requires proper treatment, recovery and recycling.

Private household in the 25 member states of the EU, in Switzerland and Norway may return their used electronic products free of charge to designated collection facilities or to a retailer (if you purchase a similar new one).

For Countries not mentioned above, please contact your local authorities for a correct method of disposal.

By doing so you will ensure that your disposed product undergoes the necessary treatment, recovery and recycling and thus prevent potential negative effects on the environment and human health.

MAGNETIC FIELD

CAUTION! Do not locate sensitive high-gain equipment such as preamplifiers or tape decks directly above or below the unit. Because this amplifier has a high power density, it has a strong magnetic field which can induce hum into unshielded devices that are located nearby. The field is strongest just above and below the unit.

If an equipment rack is used, we recommend locating the amplifier(s) in the bottom of the rack and the preamplifier or other sensitive equipment at the top.



R



EC - DECLARATION OF CONFORMITY

Brand: JBL
Equipment Type: Commercial Audio Mixer-Amplifiers
Model names: CSMA 180, CSMA 1120, CSMA 240, CSMA 280, CSMA 2120

We, **Harman International**, declare under our sole responsibility that the product, to which this declaration relates, is in conformity with the following standards:

Report No.	Description
EN 55103-1:2009	EMC Compatibility – Product Family Standard for Audio, Video, Audio-Visual and Entertainment Lighting Control Apparatus for Professional Use, Part 1: Emissions
EN 55103-1:2009	Magnetic Field Emissions – Annex A @ 10cm and 20cm
EN 61000-3-2:2005, AMD1:2008, & A2:2009	Limits for Harmonic Current Emissions (equipment input current less than or equal to 16A)
EN 61000-3-3:2008	Limitation of Voltage Fluctuations and Flicker in Low-Voltage Supply systems Rated Current less than or equal to 16A
EN 55022:2010	Limits and Methods of Measurement of Radio Disturbance Characteristics of ITE: Radiated & Conducted, Class B Limits
EN 55103-2:2009	EMC Compatibility – Product Family Standard for Audio, Video, Audio-Visual and Entertainment Lighting Control Apparatus for Professional Use, Part 2: Immunity
EN 61000-4-2:2009	Electrostatic Discharge Immunity (Environment E2-Criteria B, 4k V Contact, 8k V Air Discharge)
EN 61000-4-3:2010 Ed 3.2	Radiated, Radio-Frequency, EMC Immunity (Environment E2, Criteria A)
EN 61000-4-4:2007	Electrical Fast Transient/Burst Immunity (Criteria B)
EN 61000-4-5:2006	Surge Immunity (Criteria B)
EN 61000-4-6:2006	Immunity to Conducted Disturbances Induced by Radio-Frequency Fields (Criteria A)
EN 61000-4-11:2004	Voltage Dips, Short Interruptions and Voltage Variation

Safety Standard:

IEC 60065:2001 – 7th Ed., AMD1:2005, & AMD2:2010 Safety Requirements – Audio, Video, and Similar Electronic Apparatus.

Due to line current harmonics, we recommend that you contact your supply authority before connection.

We certify that the product identified above conforms to the requirements of the EMC Council Directive 89/336/EEC as amended by 92/31/EEC, and the Low Voltage Directive 73/23/EEC as amended by 93/68/EEC.

European Representative's Name and Address:

David Budge
 10 Harvest Close
 Yateley, GU46 6YS
 United Kingdom

Responsible for the technical documentation is:

Wilson Zhou
 Wilson.Zhou@harman.com





1.0 Welcome

The JBL® CSMA series of Mixer-Amplifiers are a professional tool designed and built for installed sound applications. There are both single channel and two channel models with four or eight mixer channels, respectively. They provide mixer capability with independent level control for each input channel and amplification with a choice of low impedance, 70V or 100V outputs.

The product includes a rack mounting kit for installations to a cabinet. The system can be easily expanded with additional JBL Commercial Series Amplifiers and Commercial Series Mixers. Provisions are included for a remote volume control using the JBL CSR-V control module.

1.1 Features

- 4 or 8 inputs with 1 or 2 outputs, respectively
- Ideal for commercial and industrial use
- System may be expanded by adding JBL Commercial Series Mixers or Commercial Series Amplifiers.
- Euro-block type mic/line input connectors and output connectors
- Independent Bass and Treble controls for each output channel
- VOX ducking during announcements
- Remote volume control capability using JBL CSR-V module and standard ethernet cable
- Priority muting using PTT switch closure
- Configurable output routing
- Utilizes Crown's DriveCore™ technology providing excellent audio performance with high efficiency
- 3 Year Warranty

*Warranty is only valid within the United States of America. For information on Warranty outside of the U.S.A, please contact your local distributor.



1.2 Front Panel Controls and Indicators

Figure 1.2 Front View

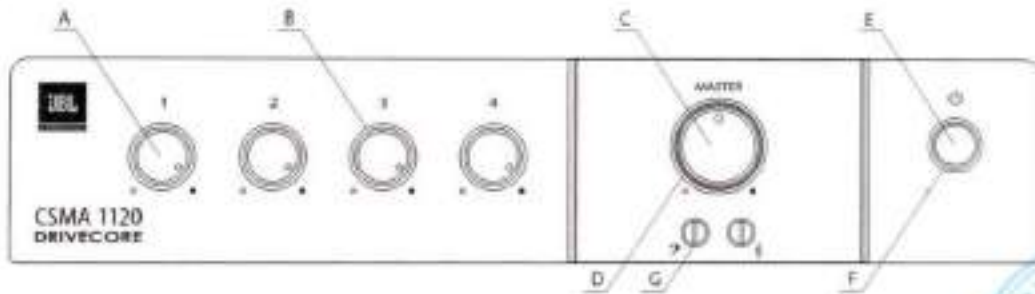

- A. Input Level Controls
- B. Input signal presence is indicated by green illumination of the ring around the input level controls
- C. Output Volume Controls
- D. Illuminated ring around the output volume control will light green with signal presence while red indicates clipping, i.e. the signal has reached the threshold of audible distortion.
- E. Power Switch
- F. Illuminated ring around the power switch. Green indicates that the unit is connected to the AC mains and is in standby or sleep mode. Blue indicates that the unit is on and in normal operating mode.
- G. Tone Controls - Bass \mathfrak{B} and Treble \mathfrak{t} potentiometers on each output channel



1.3 Rear Panel Controls and Connectors - Four Channel

Figure 1.3 Rear View - CSMA 1120

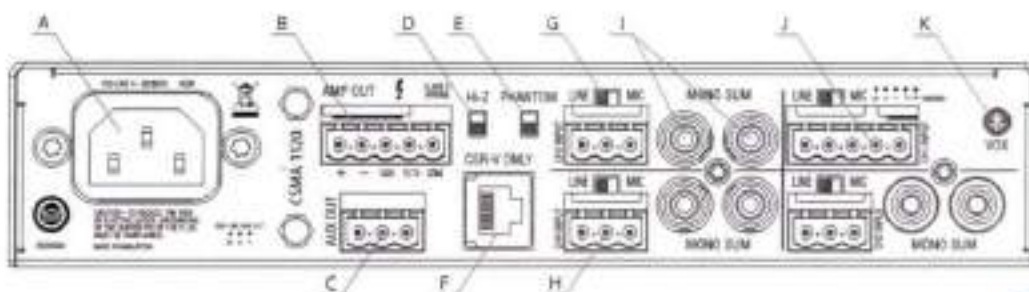

- A. AC Power Inlet – Detachable IEC
- B. Amplifier Output Connector
- C. Auxillary Line Level Output Connector
- D. Hi-Z Switch – Enables the 70V and 100V outputs and activates the 70Hz high pass filter
- E. Phantom Power Switch – Applies 27V phantom power source for microphones.
- F. Remote volume connector – RJ-45 style connector to connect to JBL CSR-V control module
- G. Mic/Line Selection Switch – Allows the user to select the gain depending upon the source used
- H. Mic/Line Input Connector – 3 pin Euro-block connector, balanced input (Ch2-4)
- I. Dual RCA Input Connector – Stereo, unbalanced sources will be summed together (Ch2-4)
- J. Priority Input Connector – 5 pin Euro-block includes 3 pins for a balanced input as well as two pins that, when shorted together, activates the priority function. (Ch1)
- K. VOX Adjustment – allows the input level to be set that will invoke priority override. (CH1)



1.4 Rear Panel Controls and Connectors - Eight Channel

Figure 1.4 Rear View - CSMA 2120

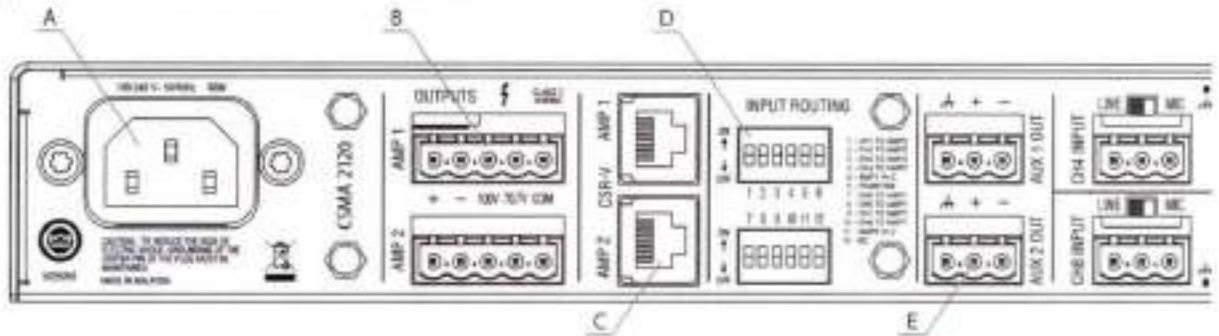

- A. AC Power Inlet – Detachable IEC
- B. Amplifier Output Connector – Outputs available for low impedance or constant voltage systems.
- C. Remote Volume Control – RJ45 style connector to connect to a JBL CSR-V control module.
- D. Dip switches for input routing, phantom power, and 70/100V operation
- E. Aux Out – Auxiliary line level output connector for each output channel.



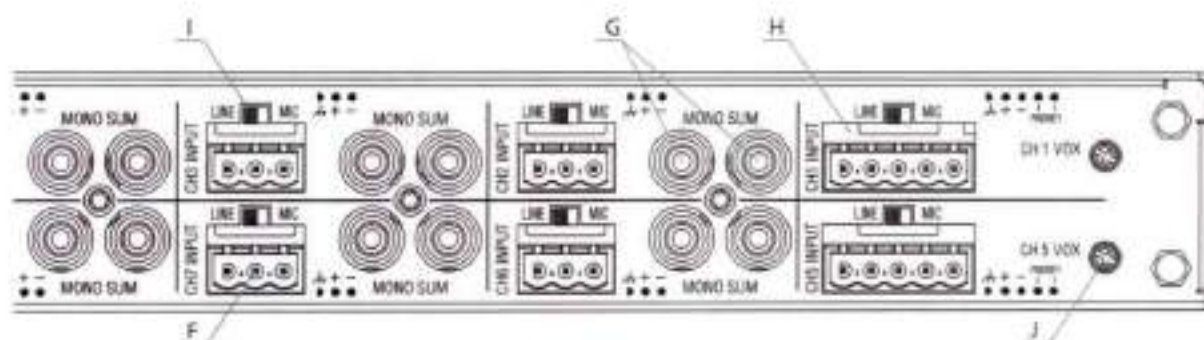

- F. Mic/Line Input Connector – 3 pin Euro-block connector for a balanced input source. (Ch 2-4 & 6-8)
- G. Dual RCA Input Connector – Stereo, unbalanced sources will be summed together. (Ch 2-8)
- H. Priority Input Connector – 5 pin Euro-block includes 3 pins for a balanced input as well as two pins that, when shorted together, activates the priority function. (Ch 1 & 5)
- I. Mic/Line Selection Switch – Allows the user to select the gain depending upon the source used.
- J. VOX Adjustment – Allows the input level to be set that will invoke priority override. (Ch 1 & 5)



2.0 Setup

2.1 Unpacking Your Amplifier

Please unpack and inspect your amplifier for any damage that may have occurred during transit. If damage is found, notify the transportation company immediately. Only you can initiate a claim for shipping damage. We will be happy to help as needed. Save the shipping carton as evidence of damage for the shipper's inspection.

We also recommend that you save all packing materials so you will have them if you ever need to transport the unit. Never ship the unit without the factory pack.

WARNING: Before you start to set up your amplifier, make sure you read and observe the Important Safety Instructions found at the beginning of this manual.



2.2 Installing Your Amplifier

CAUTION: Before you begin, make sure your amplifier is disconnected from the power source and all level controls turned completely down (counterclockwise).

Note: We recommend that any sensitive equipment be located at least 8 inches (20cm) away from the amplifier.

To install the amplifier, you can use one of the following approaches:

- Rack mount the amplifier with the rack mounting kit, see Figure 2.2.2.
- Place a single amplifier on a surface with 12 inches of air space around the unit for convection cooling. Rubber feet are included and can be attached onto the underside of the chassis. For amplifier dimensions, see Figure 2.2.1.



Figure 2.2.1 Dimensions

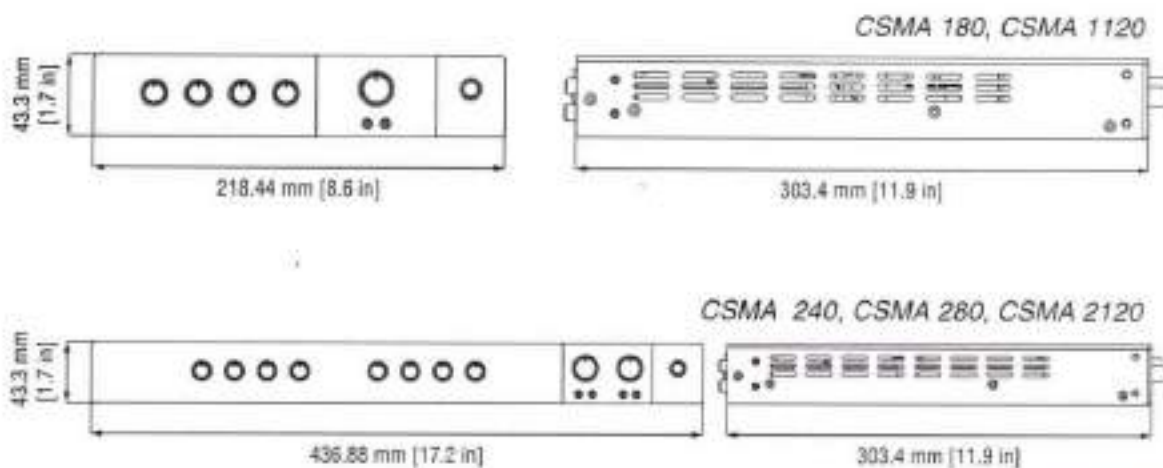

Figure 2.2.2 Mounting Kit

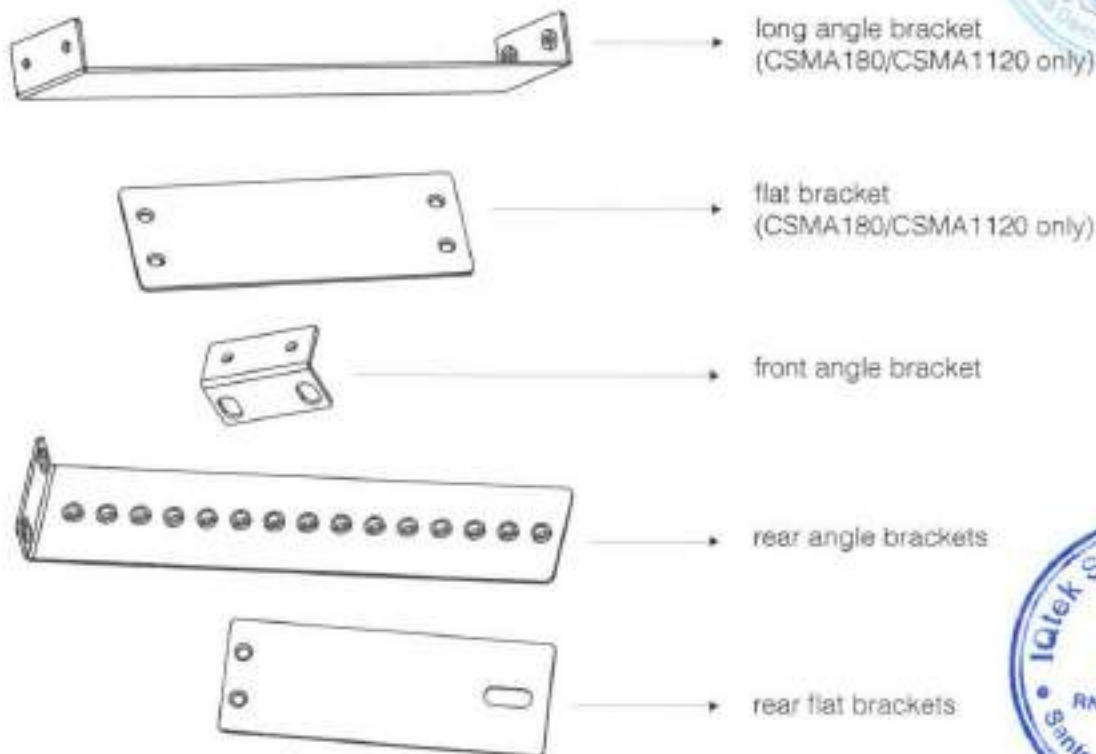
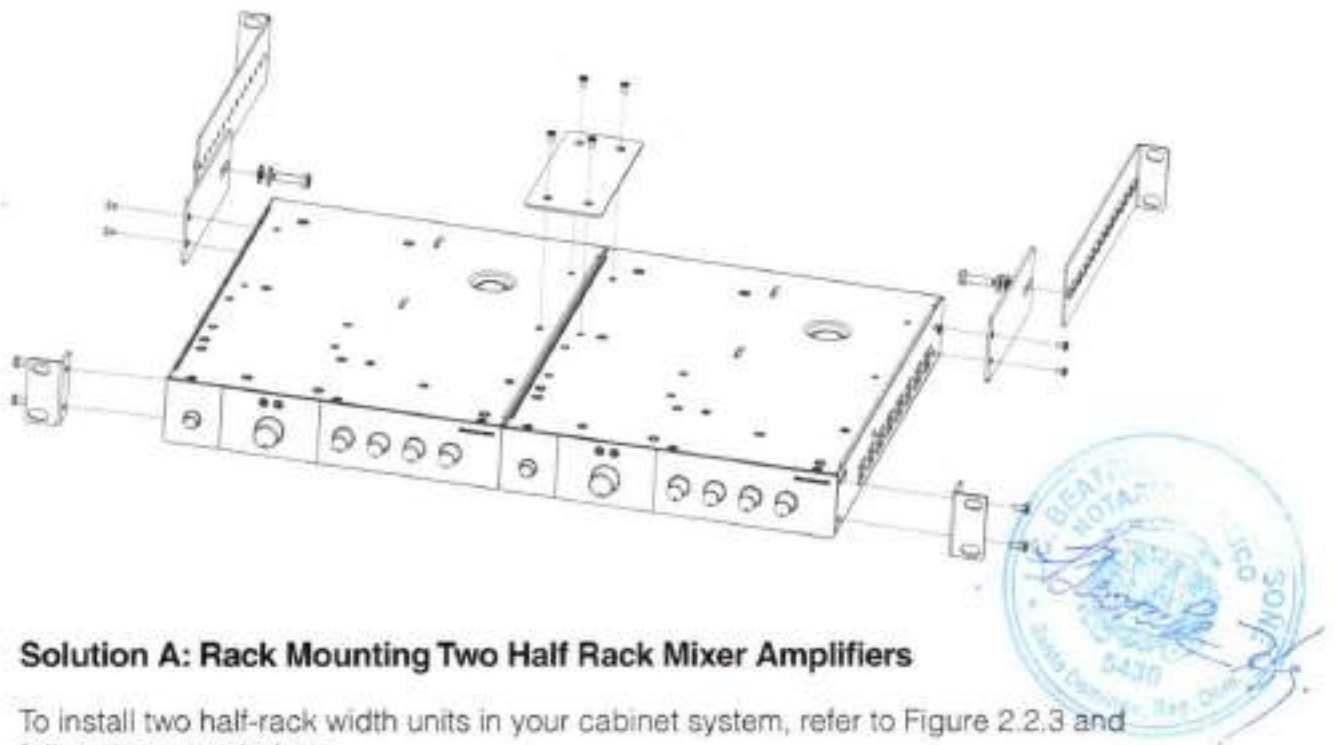

Figure 2.2.3 Rack mounting of two half rack Mixer units.



Solution A: Rack Mounting Two Half Rack Mixer Amplifiers

To install two half-rack width units in your cabinet system, refer to Figure 2.2.3 and follow the steps below:

1. Align two modules side by side and upside down with the front panel towards the same direction.
2. Connect them with the flat bracket using the screws provided.
3. Attach the front angle brackets to each side of the front of the amplifier assembly using the screws provided.
4. Attach the rear flat brackets to each side of the rear of the amplifier assembly with the screws provided.
5. Install the assembly into the cabinet using the rack mount screws through the front angle brackets. For details of installation in the chassis of the cabinet, refer to the user guide of your cabinet.
6. Align the rear angle brackets with the proper holes at the rear of the cabinet and attach using rack mount screws.
7. With the rear angle brackets to the outside of the flat brackets, attach them each using a screw passing through two washers, the rear flat bracket and the rear angle bracket as shown in the figure.



Figure 2.2.4 Rack Mounting a Half Rack Mixer Amplifier

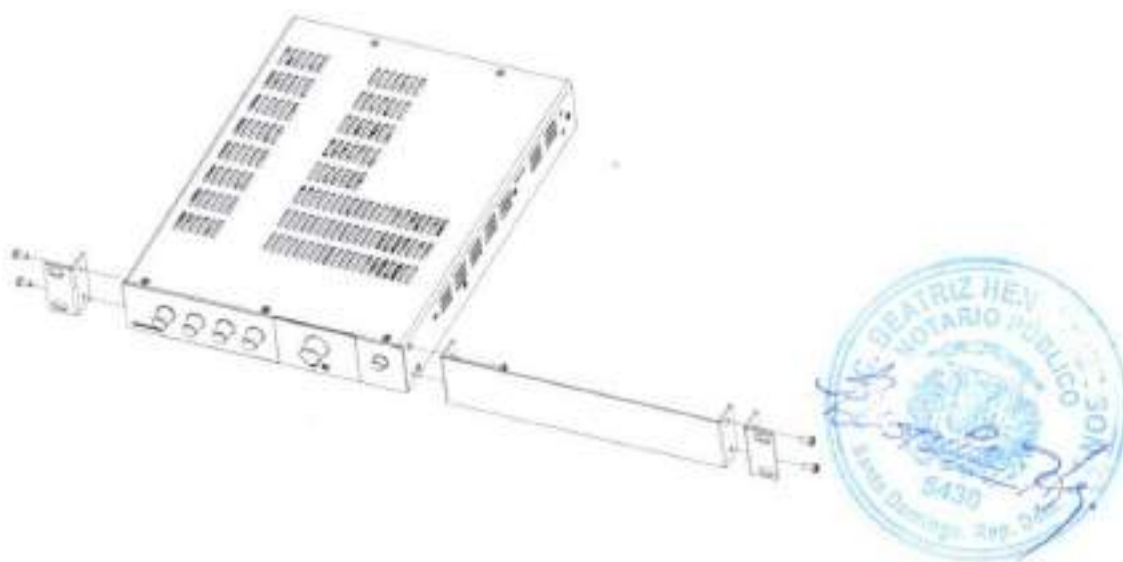

Solution B: Rack Mounting Single Half Rack Mixer Amplifier

To install a single half-rack unit, refer to Figure 2.2.4 and follow the steps below:

1. Determine which side of the rack opening will be used for the amplifier and attach the long angle bracket to the other side at the front of the amplifier using the screws provided.
2. Attach the front angle brackets to each side of the front of the assembly, as shown in the diagram, with the screws provided.
3. Install the assembly into the cabinet using the rack mount screws through the front angle brackets. For details of installation in the chassis of the cabinet, refer to the user guide of your cabinet.



Figure 2.2.5 Rack Mounting Full Rack Mixer Amplifier

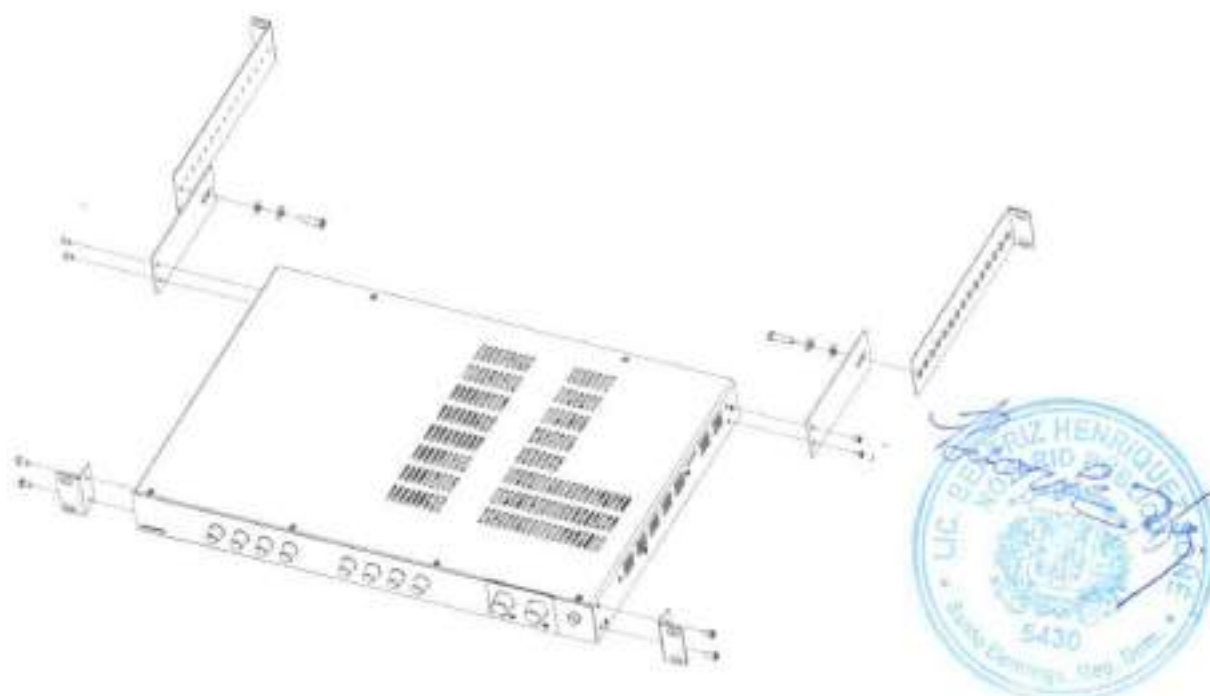

Solution C: Rack Mounting Full Rack Mixer Amplifier

To install a full-rack width unit, refer to Figure 2.2.5 and follow the steps below:

1. Attach the front angle brackets to each side of the front of the amplifier using the screws provided.
2. Attach the rear flat brackets to each side of the rear of the amplifier with the screws provided.
3. Install the unit into the cabinet using the rack mount screws through the front angle brackets. For details of installation in the chassis of the cabinet, refer to the user guide of your cabinet.
4. Align the rear angle brackets with the proper holes at the rear of the cabinet and attach using rack mount screws.
5. With the rear angle brackets to the outside of the flat brackets, attach them each using a screw passing through two washers, the rear flat bracket and the rear angle bracket as shown in the figure.



2.3 Ensuring Proper Cooling

When using an equipment rack, keep a minimum space of 4 inches (10cm) from the top surface of the unit. Close any open spaces in the rack with blank panels. DO NOT block any air vents. The side walls of the rack should be a minimum of 2 inches (5 cm) from the amplifier sides. The back of the rack should be open.

2.4 Choosing Input Wire and Connectors

We recommend using pre-built or professionally wired balanced line (two-conductor plus shield) 22-24 gauge cables to connect the amplifier balanced input by using the included Euroblock connectors, see Figure 2.4. Unbalanced lines may be used, but may result in hum or RF noise very long cable runs.

You can also use RCA connectors to connect audio devices, for example, CD/DVD player. However, do not use both Euroblock and RCA audio input connectors on a single channel at the same time.

NOTE: Custom wiring should only be performed by qualified personnel.

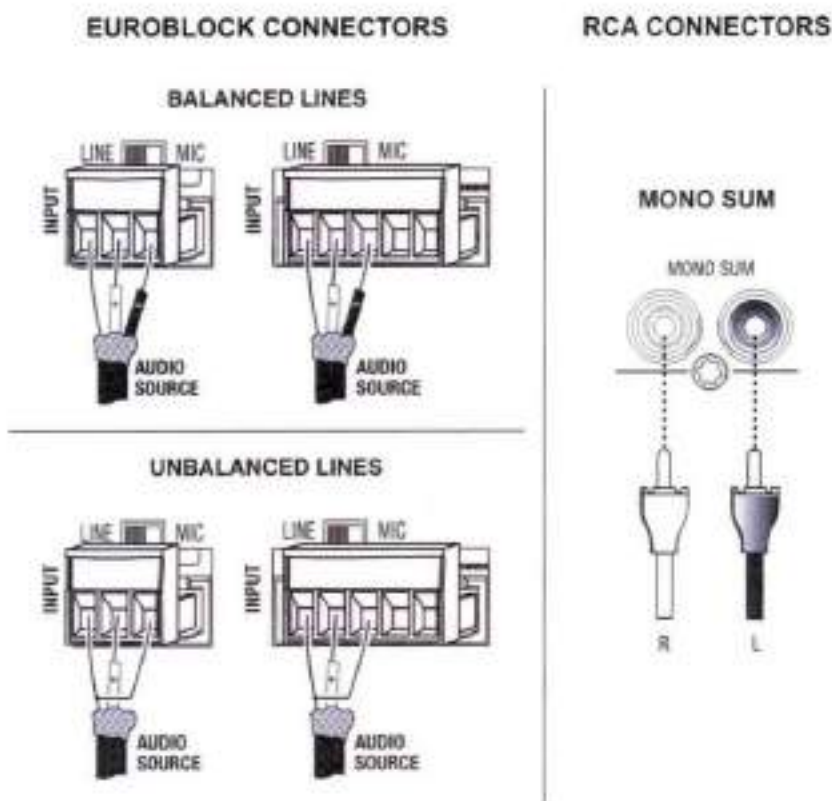

Figure 2.4.1 Input Wiring

Note: Two RCA connectors are provided for summing left and right channels from a stereo source. Do not use both Euroblock and RCA connectors concurrently for any single input channel.



2.5 Output Wiring and Connectors

To drive distributed speaker systems designed to operate at 70V or 100V, connect to the corresponding output terminals.

JBL recommends using pre-built or professionally wired, high-quality, two-conductor, heavy gauge speaker wire. Speakers wires should be twisted cable, if possible. To prevent the possibility of short-circuits, the wires should be stripped back no greater than 6 mm (1/4 inch), see Figure 2.5.2.

Suggested below are guidelines to select the appropriate size of wire based on the distance from amplifier to speaker. Check with local code as this may vary.

Distance	Wire Size
Up to 25 ft. (7.6m)	16AWG
26-40 ft. (7.9-12.2m)	14AWG

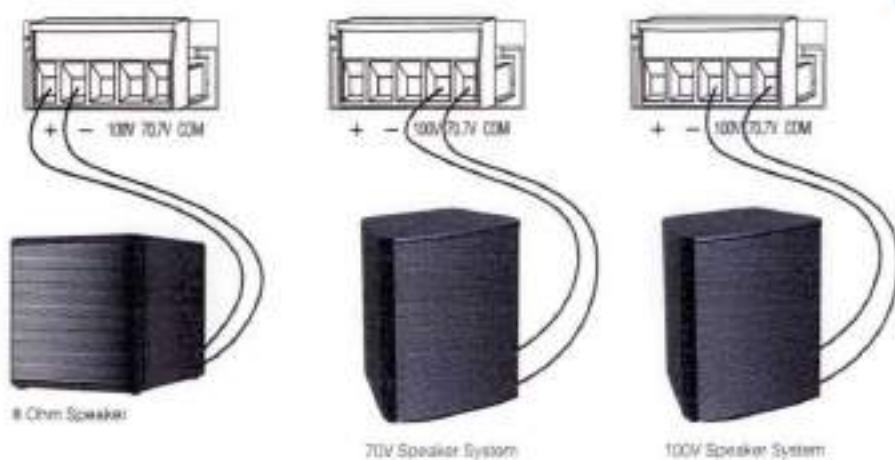
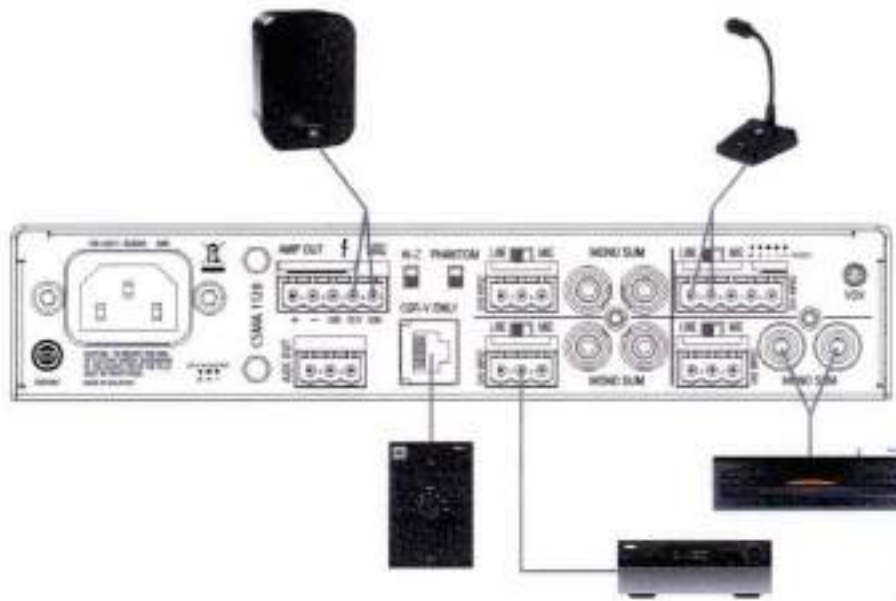

Figure 2.5 Output Wiring



Figure 2.6 Wiring Audio System

Professional audio system



2.6 Wiring Your Audio System

Typical input and output wirings are shown in Figure 2.6.

INPUTS: Connect input wiring for both channels using either the RCA or the Euroblock input for each channel.

OUTPUTS: You may use either low impedance or high impedance speakers. Always be sure to maintain the proper polarity when wiring speakers.

Low Impedance Speakers should be driven using the +/- pins of the amplifier output connector. The minimum impedance an amplifier channel can drive is 4 Ohms. Therefore, you can connect up to four 16 Ohm speakers, two 8 Ohm speakers or one 4 Ohm speaker to an amplifier output channel.

High Impedance Speakers should be driven using the appropriate (70V or 100V) pin to speaker (+) and the COM pin to speaker (-) of the amplifier output connector. The minimum impedance that can be driven from each output is provided in Appendix A. Note that the HI-Z switch must be ON in order to provide audio to the high impedance outputs.

WARNING: Do not connect to both low impedance speakers and high impedance speakers from the same audio output channel.



2.7 Connecting to AC Mains

Connect your amplifier to the AC mains power source (power outlet) with the supplied AC power cord. First, connect the IEC end of the cord set to the IEC connector on the amplifier; then, plug the other end of the cord set to the AC mains. When properly connected to a live power source, the power ring should illuminate with a green color.

WARNING: The third prong of this connector (ground) is an important safety feature. Do not attempt to disable this ground connection by using an adapter or other methods.

Amplifiers don't create energy. The AC mains voltage and current must be sufficient to deliver the power you expect. You must operate your amplifier from an AC mains power source with not more than a 10% variation above or below the specified line voltage and within the specified frequency range indicated on the back panel of the amplifier. If you are unsure of the output voltage of your AC mains, please consult your electrician.

2.8 Protecting Your Speakers

It's wise to avoid clipping the amplifier signal. Not only does clipping sound bad, but it can damage high-frequency drivers. The built-in clip limiter prevents clipping.

Also, avoid sending strong subsonic signals to the amplifier. High-level, low-frequency signals from breath pops or dropped microphones can blow out drivers. You can switch to the HI-Z mode which, in addition to switching in the output transformers for 70V and 100V speakers, activates the high-pass filter. The filter prevents potentially damaging subsonic signals from going to the amplifier by eliminating signals below 70Hz.

2.9 Startup Procedure

Use the following procedure when first turning on your amplifier:

1. Turn down the level of your audio source.
2. Turn down the level controls of the amplifier.
3. Power up the amplifier. The Power ring should change from green to blue.
4. Turn up the level of your audio source to an optimum level.
5. Turn up the Level controls on the amplifier until the desired loudness or power level is achieved.

If you ever need to make any wiring or installation changes, don't forget to disconnect the power cord.



3.0 Operation

3.1 Precautions



Your amplifier is protected from internal and external faults, but you should still take the following precautions for optimum performance and safety:

1. Before use, your amplifier first must be configured for proper operation, including input and output wiring hookup. Improper wiring can result in serious operating difficulties.
For information on wiring and configuration, please consult the Setup section of this manual.
2. Use care when making connections, selecting signal sources and controlling the output level.
3. Always be sure to have all levels at minimum when connecting or disconnecting audio sources from the inputs, especially when MIC is selected from the MIC/LINE switch. Failure to do so may cause the amplifier or speaker to go into a protection mode or even cause damage.
4. **WARNING:** Never connect the output to a power supply, battery or power main. Electrical shock may result.
5. Tampering with the circuitry, or making unauthorized circuit changes may be hazardous and invalidates all agency listings.
6. Do not operate the amplifier with the red Clip LEDs constantly flashing.
7. Do not overdrive the mixer, which will cause clipped signal to be sent to the amplifier. Such signals will be reproduced with extreme accuracy, and loudspeaker damage may result.
8. Do not operate the amplifier with less than the rated load impedance. Due to the amplifier's output protection, such a configuration may result in premature clipping and speaker damage.
9. Use the amplifier in a well-ventilated environment and do not use it in ambient temperature conditions in excess of 40°C. Failure to do so will result in the auto disconnection from power supply, and the overheat auto protection function will be activated. The power indicator will become green and there will not be any audio signal coming out of the amplifier. In this case, turn down the volume to the minimum, and the amplifier will soon resume working. When the amplifier returns to normal temperature the power indicator will return to blue and you may turn the volume up to a safe level.
10. If the line voltage to the amplifier is too low, the low voltage protection function will be activated. The power light ring will change from blue to green.

CAUTION: JBL is not liable for damage that results from overdriving other system components.



3.2 Input Routing

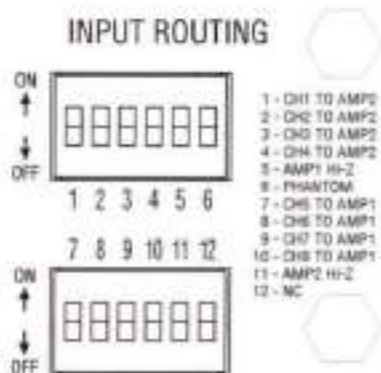

The two channel models, CSMA240, CSMA280 and CSMA2120 include a default routing of input channels 1-4 to amplifier 1 and input channels 5-8 to amplifier 2. The user may also take any input and have it routed to both outputs by selecting the appropriate switch. For example, if you set switch 1 to ON, it will be routed to both AMP1, and AMP2.



3.3 Hi-Z Switch

When this switch is in the "OFF" position, the amplifier is configured to drive low impedance speakers, (4 Ohms ,minimum) The Hi-Z switch will switch in the built-in output transformer allowing the unit to drive 70V or 100V speaker systems directly when connected to the appropriate output terminals. As an added feature when driving the high impedance speakers, the system automatically switches in a 70Hz high pass filter.

CSMA180 and CSMA1120 utilizes a slide switch labeled "HI-Z." while the CSMA240, CSMA280 and CSMA2120 allows each amplifier output to be independently configured using the DIP switches #5 & #11.

3.4 Phantom Power

Phantom power (27V) can be applied to all mic inputs by turning on the Phantom Power switch. (DIP switch #6 on the CSMA240, CSMA280 & CSMA2120.)

3.5 VOX Function

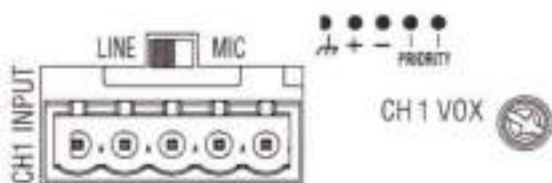

Voice activated ducking is available on input channel 1 of the CSMA180 and CSMA1120 and for both input channels 1 and 5 of the CSMA240, CSMA280 and CSMA2120. The audio input level required to activate ducking is set using the trim pot on the rear panel. Adjusting in the counter-clockwise direction will reduce that level while the full clockwise setting will disable the VOX function.



3.6 Priority Muting

With CSMA180 and CSMA1120 Input Channel 1 may be used as a priority channel, muting all other channels when pins 4 and 5 are shorted using a switch closure. If the amplifier has entered sleep mode due to inactivity, invoking priority will also bring the unit out of sleep and ready for transmitting an announcement.

The CSMA240, CSMA280 and CSMA2120 lets Input Ch1 operate with priority over all inputs into Amp 1. Ch1 will have priority over both Amp 1 and Amp 2 if the routing DIP switch #1 is set to ON. Ch5, however, cannot have priority over the Amp1 inputs.

3.7 Remote Volume Control

Remote volume control can be implemented using a CSR-V controller connected via an ethernet cable to the RJ45 connector on the back panel. For the CSMA240, CSMA280 and CSMA2120, there are two connectors, one for each amplifier output.



3.8 Sleep Mode

To save energy, the unit is designed to go into sleep mode after approximately 30 minutes operating with no signal at any of the inputs. Return of signal (-40dBu or 7.75mVRMS) to any input will wake the unit from its slumber. Also, a switch closure across the priority input pins will return the unit to normal operating mode.

3.9 AUX Output

An auxiliary output is available that you may connect to additional amplifiers. The audio signal is the mix of the input channels. Note that the master volume control and tone controls will have no effect on the aux output signal.



4.0 Troubleshooting

CONDITION: No power to the mixer-amplifier so that the power ring is not illuminated.

POSSIBLE REASON: The mixer-amplifier is not plugged into the power receptacle

CONDITION: No sound or low sound.

POSSIBLE REASON: The input signal is not present or at a very low level.

POSSIBLE REASON: The Master Volume control is turned down.

POSSIBLE REASON: A CSR-V is connected and turned down.

POSSIBLE REASON: Mixer channel inputs are turned down.

POSSIBLE REASON: The Ch 1 Priority switch is closed, muting all except Ch 1 input.

POSSIBLE REASON: The Hi-Z switch is OFF while using the 70V or 100V outputs.

POSSIBLE REASON: The power switch is OFF. (Note that while plugged in, the amplifier will be in standby mode and the power ring will be green until the power switch is activated and the power ring will turn blue.)



CONDITION: Distorted sound.

POSSIBLE REASON: Input signal level is too high. Please turn down the input level controls. Note that the mixer-amplifier should not be operated at a level that allows the clip indicator (red ring around the Master Volume) to be constantly ON.

POSSIBLE REASON: Master Volume is too high.

POSSIBLE REASON: MIC/LINE switch is in MIC position when using a line level source.



Appendix A: Target Performance Specifications

Performance	CSMA 160	CSMA 1120	CSMA 240	CSMA 260	CSMA 2120
Max Output Power per Channel into 4 Ω or 8 Ω ; 1kHz, \leq 0.5% THD	80W	120W	40W	80W	120W
Insertion Loss (70V & 100V outputs)	1 dB maximum				
Continuous Power per Channel	10W	15W	5W	10W	15W
Number of Input Channels	4	4	8	8	8
Number of Output Channels	1	1	2	2	2
Line Output level	5.0V _{RMS} into 10k Ω				
Input Sensitivity to obtain full rated power at 8 Ω (or 5V _{RMS} to line out)	Mic Input: 3mV _{RMS} Line Input: 775 mV _{RMS} RCA Input: 300mV _{RMS}				
Frequency Response (measured at 2.83V _{RMS} into rated load impedance at any output)	4/8 Ohm Output: 20Hz - 20kHz, +/-2dB 70V/100V Outputs: 80Hz - 15kHz +/-2dB Line Out: 20Hz - 20kHz, +/-1dB				
Total Harmonic Distortion (THD) (measured at 2.83V _{RMS} into rated load impedance at any output)	Power Amp Output: <0.5%, 20Hz - 20kHz Line Output: 0.05% typical				
Signal-to-Noise Ratio (Ref. Rated Power, mixer levels @ min., master volume @ max. A-weighted)	>90dB				
Input Impedance (nominal)	Mic: 400 Ω Line: 20 k Ω (balanced) RCA: 50 k Ω				
Phantom Power	27VDC				
Crosstalk (reference rated power, volume at mid position, 1kHz)	-70 dB				
Nominal AC Line Voltages	100-240V, 50/60 Hz				
Minimum Load Impedance Low Impedance Output	4 Ω	4 Ω	4 Ω	4 Ω	4 Ω
70V Output	60 Ω	40 Ω	120 Ω	60 Ω	40 Ω
100V Output	120 Ω	80 Ω	240 Ω	120 Ω	80 Ω
Operating Temperature/Humidity	0°C to 35°C @ 95% R.H. (non-condensing)				
Storage Temperature	-20°C to 85°C				
Dimensions & Weight					
Net Weight (preliminary estimate)	6.9 lb (3.1 kg)	7.1 lb (3.2 kg)	10.6 lb (4.8 kg)	11.3lb (5.4 kg)	12.1 lb (5.5 kg)
Dimensions	Width: 9.6 in. (218.5 mm) Depth: 11.9 in. (303.4 mm) Height: 1.7 in. (43.3 mm)		Width: 17.2 in. (436.9 mm) Depth: 11.9 in. (303.4 mm) Height: 1.7 in. (43.3 mm)		
Shipping Weight	9.9 lb (4.5 kg)	10.1 lb (4.6 kg)	13.9 lb (6.3 kg)	15.2 lb (6.9 kg)	15.5 lb (7.0 kg)

Note: For AC power draw and thermal dissipation information, please visit our website: www.jblcommercialproducts.com



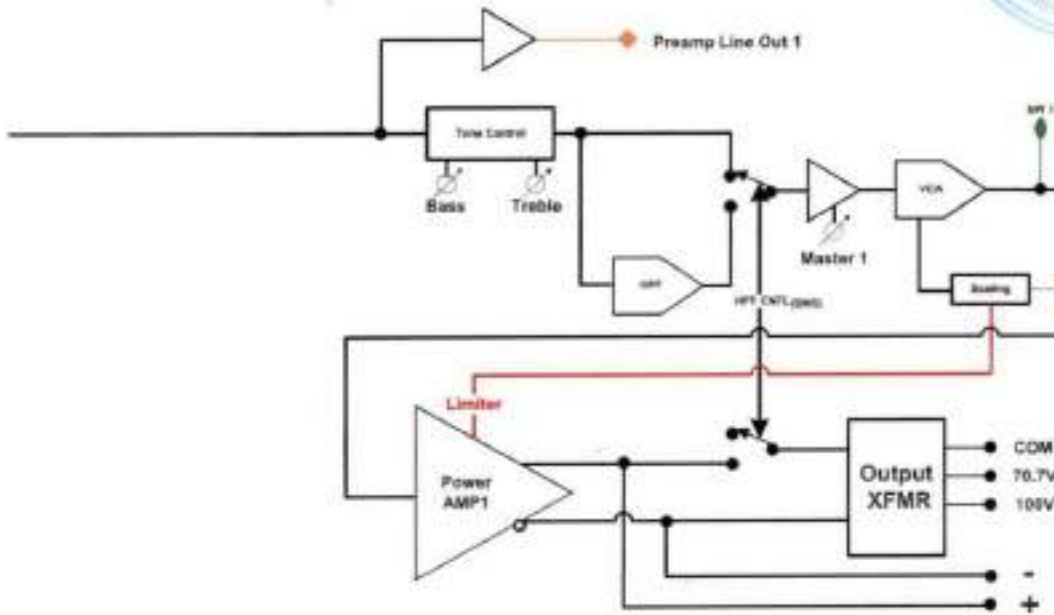

Alfonso J. J.

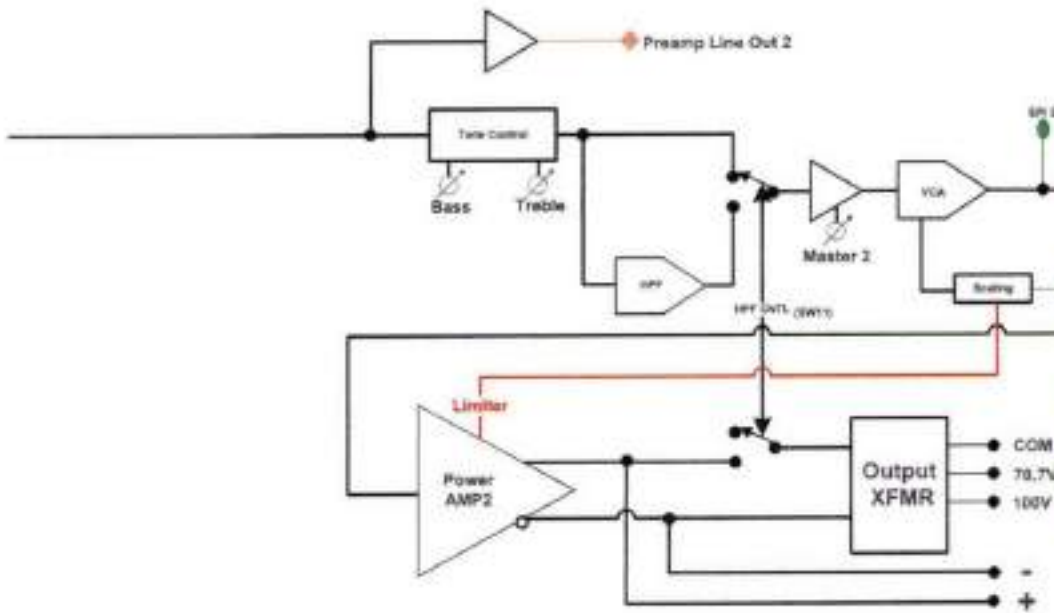

Appendix C: Contact Information

For additional information, please consult JBL Professional Customer Service, your system installer or retailer.

On The World Wide Web:

www.jblcommercialproducts.com

Professional Contacts, Outside the USA:

Contact the JBL Professional Distributor in your area. A complete list of JBL Professional international distributors is provided at our U.S.A. Website: www.jblpro.com



9





[Handwritten signature]









JBL Commercial
8760 South Sandy Pkwy
Sandy, UT 84070 USA
(801) 566-8800





PRISUAL 4K, PTZ NDI-HX CAMERA





Prisual 4K NDI PTZ Camera comes with NDI HX2 license official certificated by Newtek,all through single cat5/6 cable use of POE will get power control ,ultra-low latency video and thanks to NDI,automatic camera discovery makes it all come together, reducing cost and set-up time.

Super optics 4K PTZ 20X optical zoom camera, new generation of 1/1.8 inch the largest 8.4 million pixel high-quality UHD CMOS Sony sensor,4K (3840x2160) up to 60fps ultra-high resolution impressed image quality,supports broadcast rate and covered 1080P, 720P resolutions.

Prisual 4K NDI PTZ Camera utilized advanced artificial intelligence (AI) technology to automatically track subjects in the frame,ensuring that they stay in focus and centered even if they move around,and capture high-quality video footage with stunning clarity and detail.

Prisual 4K NDI HX2 PTZ Camera connected to an IP network, broadcasters can choose from professional 3G SDI connected workflows, Ethernet connected NDI workflows, traditional HDMI workflows all simultaneously. 3.5 mm audio embedding in HDMI,SDI ,IP and NDI feed.You are able to run for streaming in some live stream software.Multiple control methods like RS232,RS485 for serial controller ,IP control for IP webpage,IP over visca or nvi4 controller and NDI tools.

Lifetime customer Free support,feel free to contact us if you need help will get response within 6 hours,30 days money back guarantee,reason guarantee.Prisual 4K PTZ NDI camera will be your live streaming budget saving an option.





[Handwritten signature]

SHURE®

LEGENDARY
PERFORMANCE™

296



BLX Wireless Microphone System
Système de microphone sans fil BLX
Sistema de micrófonos inalámbricos BLX
Sistema de Microfone Sem Fio BLX



©2014 Shure Incorporated
27A19033 (Rev. 5)



CE

IMPORTANT SAFETY INSTRUCTIONS

- 1. READ these instructions.
- 2. KEEP these instructions.
- 3. HEED all warnings.
- 4. FOLLOW all instructions.
- 5. DO NOT use the apparatus near water.
- 6. ALWAYS ONLY use dry cloth.
- 7. DO NOT touch any ventilation openings. Allow sufficient clearance for adequate ventilation and install in accordance with the manufacturer's instructions.
- 8. DO NOT install near any heat sources such as open flames, radiators, heat registers, stoves, or other apparatus (including washers) that produce heat. Do not place any other items against or on the unit.
- 9. DO NOT cover the intake orifice of the product or obstructing plug. A restricted plug may be wider than the other. A grounding type plug has two blades and a third grounding prong. The wider blade or the third prong are provided for your safety. If the provided plug does not fit into your outlet, consult an electrician for replacement of the obsolete outlet.
- 10. PROTECT the power cord from being walked on or pinched, particularly at plugs, power intake receptacles, and the point where they exit from the apparatus.
- 11. ONLY use attachments/accessories specified by the manufacturer.
- 12. USE only with a car, stand, tripod, bracket, or table specified by the manufacturer, and used with the apparatus. When a cart is used, use caution when moving the apparatus to avoid injury from the cart.
- 13. UNPLUG the apparatus during lightning storms or when advised for long periods of time.



- 14. NEVER use servicing to qualified service personnel. Servicing is required when the top control has been damaged or any wire, plug or power supply cord or plug is damaged, liquid has been spilled or objects have fallen into the apparatus, the apparatus has been dropped or run in reverse, does not operate normally, or has been dropped.
- 15. DO NOT expose the apparatus to dripping or splashing. DO NOT use liquids that wet hands, such as water, on the apparatus.
- 16. The MAIN plug or an appliance coupler shall remain readily accessible.
- 17. The specific rules of the apparatus shall not exceed 700V AC.
- 18. Apparatus with CLASS I construction shall be connected to a properly grounded outlet with a protective earthing connection.
- 19. To reduce the risk of fire or electric shock, do not expose the apparatus to rain or moisture.
- 20. Do not attempt to modify the product. Doing so could result in personal injury and/or product failure.
- 21. Operate the product within the specified operating temperature range.



This symbol indicates that dangerous voltage conditions exist if electric shock is taken when this unit.



This symbol indicates that there are important operating and maintenance instructions to be followed accompanying this unit.

WARNING: The product carries a thermal cover in the back of the device to avoid overheating and fire.

CONSIGNES DE SÉCURITÉ IMPORTANTES

- 1. LIRE les consignes.
- 2. CONSERVEZ les consignes.
- 3. OBEYSSÉZ toutes les avertissements.
- 4. SUIVEZ toutes les instructions.
- 5. NE PAS utiliser cet appareil à proximité de l'eau.
- 6. NE TOUCHER aucune ouverture de ventilation. Laisser une distance suffisante pour permettre une ventilation adéquate et éviter l'obstruction en respectant les instructions du fabricant.
- 7. NE PAS couvrir la prise d'air ou la prise de l'orifice de ventilation. Une prise d'air ou l'orifice de ventilation peut être plus large que les autres. Une prise d'air ou l'orifice de ventilation peut être plus large que les autres. Une prise d'air ou l'orifice de ventilation peut être plus large que les autres. Une prise d'air ou l'orifice de ventilation peut être plus large que les autres.
- 8. NE PAS installer l'appareil à proximité de sources de chaleur telles qu'une flamme nue, un radiateur, une bougie de chauffage, un poêle ou d'autres appareils (dont les électrodomestiques) produisant de la chaleur. Ne pas placer d'autres objets à proximité du produit.
- 9. NE PAS couvrir l'orifice de ventilation ou l'orifice de ventilation. Une prise d'air ou l'orifice de ventilation peut être plus large que les autres. Une prise d'air ou l'orifice de ventilation peut être plus large que les autres. Une prise d'air ou l'orifice de ventilation peut être plus large que les autres.
- 10. PROTÉGER le cordon d'alimentation afin que personne ne marche dessus et qu'il ne soit ni pincé, ni endommagé au niveau des fiches, des prises de courant et du point de sortie de l'appareil.
- 11. UTILISER uniquement les accessoires spécifiés par le fabricant.
- 12. UTILISER uniquement avec un chariot, un socle, un trépied, un support ou une table spécifiés par le fabricant ou vendu avec l'appareil. Si un chariot est utilisé, utiliser uniquement un chariot approuvé avec l'appareil afin de ne pas le renverser. Ne pas pousser ou tirer sur le produit.



- 13. NE PAS utiliser cet appareil à proximité de l'eau.
- 14. NE TOUCHER aucune ouverture de ventilation. Laisser une distance suffisante pour permettre une ventilation adéquate et éviter l'obstruction en respectant les instructions du fabricant.
- 15. NE PAS couvrir la prise d'air ou la prise de l'orifice de ventilation. Une prise d'air ou l'orifice de ventilation peut être plus large que les autres. Une prise d'air ou l'orifice de ventilation peut être plus large que les autres. Une prise d'air ou l'orifice de ventilation peut être plus large que les autres.
- 16. NE PAS installer l'appareil à proximité de sources de chaleur telles qu'une flamme nue, un radiateur, une bougie de chauffage, un poêle ou d'autres appareils (dont les électrodomestiques) produisant de la chaleur. Ne pas placer d'autres objets à proximité du produit.
- 17. NE PAS couvrir l'orifice de ventilation ou l'orifice de ventilation. Une prise d'air ou l'orifice de ventilation peut être plus large que les autres. Une prise d'air ou l'orifice de ventilation peut être plus large que les autres. Une prise d'air ou l'orifice de ventilation peut être plus large que les autres.
- 18. PROTÉGER le cordon d'alimentation afin que personne ne marche dessus et qu'il ne soit ni pincé, ni endommagé au niveau des fiches, des prises de courant et du point de sortie de l'appareil.
- 19. UTILISER uniquement les accessoires spécifiés par le fabricant.
- 20. UTILISER uniquement avec un chariot, un socle, un trépied, un support ou une table spécifiés par le fabricant ou vendu avec l'appareil. Si un chariot est utilisé, utiliser uniquement un chariot approuvé avec l'appareil afin de ne pas le renverser. Ne pas pousser ou tirer sur le produit.



This symbol indicates the presence of a dangerous voltage condition when electric shock is taken when this unit.



This symbol indicates that there are important operating and maintenance instructions to be followed accompanying this unit.

WARNING: The product carries a thermal cover in the back of the device to avoid overheating and fire.

INSTRUCCIONES IMPORTANTES DE SEGURIDAD

- 1. LEA estas instrucciones.
- 2. CONSERVE estas instrucciones.
- 3. PRESTE ATENCIÓN a todas las advertencias.
- 4. SIGA todas las instrucciones.
- 5. NO use este aparato cerca del agua.
- 6. NUNCA UNICAMENTE use un paño seco.
- 7. NO cubra ninguna abertura de las aberturas de ventilación. Deje espacio suficiente para proporcionar ventilación adecuada e evite la obstrucción según las instrucciones del fabricante.
- 8. NO instale el aparato cerca de fuentes de calor tales como velas, radiadores, calentadores, registros de calefacción, estufas u otros aparatos (incluyendo electrodomésticos) que produzcan calor. No coloque artículos con fuentes de calor en el producto.
- 9. NO cubra la función de seguridad de cualquier abertura o orificio de ventilación o tome un artículo que cubra una abertura o orificio de ventilación. Una abertura o orificio de ventilación puede ser más grande que los otros. Una abertura o orificio de ventilación puede ser más grande que los otros. Una abertura o orificio de ventilación puede ser más grande que los otros.
- 10. PROTEJA el cable de alimentación, evitando que sea pisado o que, accidentalmente, se pinche o dañe. Evite que nadie camine sobre el cable de alimentación.
- 11. UTILICE únicamente los accesorios especificados por el fabricante.
- 12. UTILICE únicamente con un carrito, pedestal, trípode, soporte o mesa que sea especificada con el dispositivo o vendida con el aparato. Si se usa un carrito, el carrito debe ser un carrito aprobado para usar con el producto.



- 13. NO use este aparato cerca del agua.
- 14. NUNCA UNICAMENTE use un paño seco.
- 15. NO cubra ninguna abertura de las aberturas de ventilación. Deje espacio suficiente para proporcionar ventilación adecuada e evite la obstrucción según las instrucciones del fabricante.
- 16. NO instale el aparato cerca de fuentes de calor tales como velas, radiadores, calentadores, registros de calefacción, estufas u otros aparatos (incluyendo electrodomésticos) que produzcan calor. No coloque artículos con fuentes de calor en el producto.
- 17. NO cubra la función de seguridad de cualquier abertura o orificio de ventilación o tome un artículo que cubra una abertura o orificio de ventilación. Una abertura o orificio de ventilación puede ser más grande que los otros. Una abertura o orificio de ventilación puede ser más grande que los otros. Una abertura o orificio de ventilación puede ser más grande que los otros.
- 18. PROTEJA el cable de alimentación, evitando que sea pisado o que, accidentalmente, se pinche o dañe. Evite que nadie camine sobre el cable de alimentación.
- 19. UTILICE únicamente los accesorios especificados por el fabricante.
- 20. UTILICE únicamente con un carrito, pedestal, trípode, soporte o mesa que sea especificada con el dispositivo o vendida con el aparato. Si se usa un carrito, el carrito debe ser un carrito aprobado para usar con el producto.



This symbol indicates that the unit contains hazardous voltage conditions that may cause electric shock.



This symbol indicates that there are important operating and maintenance instructions to be followed accompanying this unit.

WARNING: The product carries a thermal cover in the back of the device to avoid overheating and fire.

IMPORTANTES INSTRUÇÕES DE SEGURANÇA

- 1. LEA estas instruções.
- 2. GUARDE estas instruções.
- 3. PRESTE ATENÇÃO a todas as instruções.
- 4. SIGA todas as instruções.
- 5. NÃO use este aparelho perto de água.
- 6. NUNCA UNICAMENTE use um pano seco.
- 7. NÃO cubra nenhuma das aberturas de ventilação. Deixe distância suficiente para ventilação adequada e evite as obstruções com as instruções do fabricante.
- 8. NÃO instale o produto de nenhuma forma de calor, tais como fogo, velas, radiadores, aquecedores de aquecimento, fontes de outros aparelhos que produzam calor (incluindo eletrodomésticos). Não coloque objetos de calor sobre o produto.
- 9. NÃO cubra a função de segurança de qualquer abertura ou orifício de ventilação ou tome um artigo que cubra uma abertura ou orifício de ventilação. Uma abertura ou orifício de ventilação pode ser maior que os outros. Uma abertura ou orifício de ventilação pode ser maior que os outros. Uma abertura ou orifício de ventilação pode ser maior que os outros.
- 10. PROTEJA o cabo de alimentação, evitando que seja pisado ou que, acidentalmente, seja atingido ou danificado. Evite que alguém camine sobre o cabo de alimentação.
- 11. USE apenas os acessórios especificados pelo fabricante.
- 12. USE apenas com um carrinho, pedestal, tripé, suporte ou mesa especificada com o dispositivo ou vendida com o aparelho. Quando utilizar um carrinho, o carrinho deve ser aprovado para usar com o dispositivo.



- 13. NÃO use este aparelho de qualquer forma de calor, tais como fogo, velas, radiadores, aquecedores de aquecimento, fontes de outros aparelhos que produzam calor (incluindo eletrodomésticos). Não coloque objetos de calor sobre o produto.
- 14. NÃO cubra a função de segurança de qualquer abertura ou orifício de ventilação ou tome um artigo que cubra uma abertura ou orifício de ventilação. Uma abertura ou orifício de ventilação pode ser maior que os outros. Uma abertura ou orifício de ventilação pode ser maior que os outros. Uma abertura ou orifício de ventilação pode ser maior que os outros.
- 15. PROTEJA o cabo de alimentação, evitando que seja pisado ou que, acidentalmente, seja atingido ou danificado. Evite que alguém camine sobre o cabo de alimentação.
- 16. USE apenas os acessórios especificados pelo fabricante.
- 17. USE apenas com um carrinho, pedestal, tripé, suporte ou mesa especificada com o dispositivo ou vendida com o aparelho. Quando utilizar um carrinho, o carrinho deve ser aprovado para usar com o dispositivo.



This symbol indicates that the unit contains hazardous voltage conditions that may cause electric shock.



This symbol indicates that there are important operating and maintenance instructions to be followed accompanying this unit.

WARNING: The product carries a thermal cover in the back of the device to avoid overheating and fire.



 **Caution**

For proper operation, set each transmitter to a different channel on the BLX88 receiver.



Consult your BLX Channel guide to select compatible channel sets.

 **Attention**

Pour un fonctionnement correct, régler chaque côté du récepteur double BLX88 sur un canal différent.



Consulter le guide des canaux BLX pour sélectionner des jeux de canaux compatibles.



 **Cuidado**

Para operação correta, ajuste cada lado do receptor duplo BLX88 em um canal diferente.



Consulte o guia de Canal BLX para selecionar os ajustes de canais compatíveis.

 **Precaución**

Para el funcionamiento correcto, sea cada lado del receptor doble BLX88 en un canal diferente.



Consulte la guía de canales BLX para seleccionar los grupos de canales compatibles.



Quick Start Guide

1 a) Connect receiver to power source.
Brancher le récepteur à une source d'alimentation.
Den Empfänger an die Stromversorgung anschließen.
Conecte el receptor a la fuente de alimentación.

Collegate il ricevitore alla presa di alimentazione.
Conecte o receptor à fonte de alimentação.
Подключите приемник к источнику питания.

受信機を電源に接続します。
수신기를 전원에 연결합니다.
將接收机连接到电源。
Sambungkan receiver ke sumber daya.

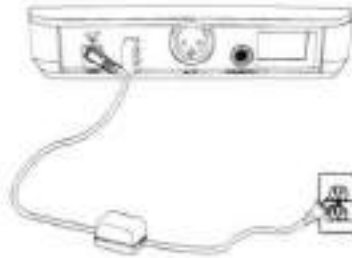

b) Connect receiver to mixer or amplifier. Hold power button to turn on.
Brancher le récepteur à un mélangeur ou un amplificateur. Appuyer sur le bouton d'alimentation pour allumer le récepteur.
Den Empfänger an das Mischpult oder den Verstärker anschließen. Die Taste power drücken, um den Empfänger einzuschalten.

Conecte el receptor a la mezcladora o amplificador. Oprima el botón de alimentación para encender el receptor.
Collegate il ricevitore al mixer o all'amplificatore. Premete il pulsante power per accendere il ricevitore.
Conecte o receptor ao mixer ou ao amplificador. Pressione o botão liga/desliga para ligar o receptor.

Подключите приемник к микшеру или усилителю. Чтобы включить приемник, нажмите кнопку Power.
受信機をミキサーまたはアンプに接続します。電源ボタンを押して受信機をオンにします。
수신기를 믹서나 앰프에 연결합니다. 전원 버튼을 눌러 수신기를 켭니다.
將接收机连接到混音器或放大器。按下电源按钮可打开接收机电源。
Sambungkan receiver ke mixer atau amplifier. Tekan tombol daya untuk menghidupkan receiver.



2 Press group button on receiver to perform a group scan.
Appuyer sur le bouton group du récepteur pour effectuer un balayage des groupes.
Am Empfänger die group-Taste drücken, um einen Gruppensuchlauf durchzuführen.
Oprima el botón de grupo en el receptor para realizar un escaneo de grupo.

Premete il pulsante group sul ricevitore per eseguire una ricerca del gruppo.
Pressione o botão group no receptor para executar uma procura de grupo.
Чтобы выполнить сканирование групп, нажмите на приемнике кнопку Group.

受信機のグループボタンを押して、グループスキャンを実行します。
그룹 스캔을 실행하려면 수신기의 그룹 버튼을 누릅니다.
按下接收机上的组按钮，执行组扫描。
Tekan tombol grup pada receiver untuk memindai grup.

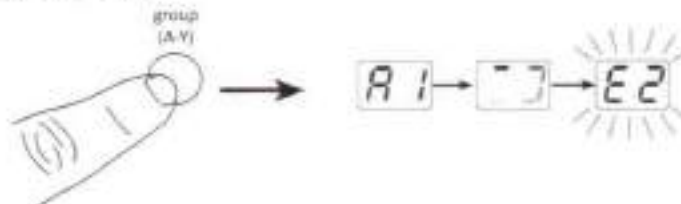

3

a) Install batteries and turn on transmitter.
 Installer les piles et allumer l'émetteur.
 Die Batterien/Akkus einlegen und den Sender einschalten.
 Instale las baterías y encienda el transmisor.

Instalate le pile ed accendete il trasmettitore.
 Instale as pilhas e ligue o transmissor.
 Вставьте батареи и включите передатчик.
 送信機に電池を入れ、オンにします。

견진치를 설치한 다음 송신기를 켜십시오.
 安装电池并打开发射机电源。
 Pasang baterai dan hidupkan pemancar.



b) On the transmitter, set the group and channel to match the receiver. The audio LED on the receiver should illuminate.

Sur l'émetteur, régler la groupe et le canal afin qu'ils correspondent à ceux du récepteur. Les barres RF et la LED des piles du récepteur doivent s'allumer.

Am Sender Gruppe und Kanal entsprechend der Empfängereinstellung einstellen. Auf dem Empfänger sollten die HF-Balken und Akku-LEDs aufleuchten.

En el transmisor, seleccione el grupo y canal para que coincidan con el receptor. Se deben iluminar las barras de RF y el LED de batería en el receptor.

Sul trasmettitore impostate il gruppo ed il canale corrispondenti a quelli del ricevitore. Le barre RF ed il LED della pila sul ricevitore devono illuminarsi.

Ligue o transmissor e ajuste o grupo e o canal para corresponder ao receptor. As barras de RF e o LED da pila no receptor devem acender.

Установите на передатчике группу и канал для соответствия с настройкой приемника. На приемнике должны загореться индикаторы интенсивности РЧ сигнала и светодиод батареи.

送信機で、グループとチャンネルを設定して受信機に合わせます。受信機のRFバーと電池LEDが点灯します。

송신기에 그룹과 채널을 설정하여 수신기에 일치시키십시오. 수신기의 RF 바와 견진치 LED에 불이 들어와야 합니다.

在发射机上，将组和频道设置为与接收机匹配。接收机上的射频指示灯条和电池指示灯应点亮。

Pada pemancar, atur grup dan saluran untuk menyesuaikan dengan receiver. Boleh FR dan lampu LED baterai pada receiver harus menyala.

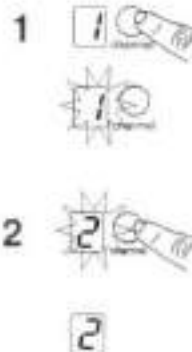
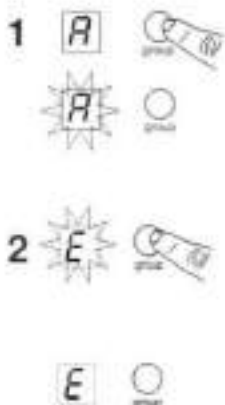
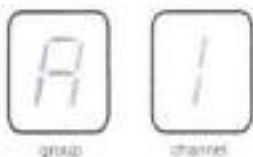

Handwritten mark or signature.

If setting up additional systems, leave the first transmitter and receiver on. For each additional receiver, manually set the group to match the first receiver.

Note: The receiver will automatically perform a channel scan to find an available frequency after the group has been selected. Set the transmitter frequency to match the receiver.

Si l'on configure d'autres systèmes, laissez les premiers émetteur et récepteur allumés. Pour chaque système supplémentaire, régler manuellement le groupe pour qu'il corresponde à celui du premier récepteur. Remarque : une fois le groupe sélectionné, le récepteur exécutera automatiquement un scan des canaux afin de trouver une fréquence disponible. Régler la fréquence de l'émetteur pour qu'elle corresponde à celle du récepteur.

Falls weitere Systeme eingerichtet werden, den ersten Sender und Empfänger eingeschaltet lassen. Für jeden weiteren Empfänger die Gruppe manuell auf den ersten Empfänger einstellen. Hinweis: Der Empfänger führt automatisch einen Kanalscan durch, um nach der Auswahl der Gruppe eine verfügbare Frequenz zu finden. Die Senderfrequenz entsprechend der des Empfängers einstellen.

Si está configurando sistemas adicionales, deje encendidos el primer transmisor y receptor. Por cada receptor adicional, fije manualmente el grupo para hacerlo coincidir con el primer receptor. Nota: El receptor automáticamente realizará un escaneo de canales para encontrar una frecuencia disponible después que se ha seleccionado el grupo. Fije la frecuencia del transmisor para que coincida con el receptor.

Se impostate altri sistemi, lasciate accesi il primo trasmettitore e ricevitore. Per ciascun ricevitore aggiuntivo, impostate manualmente il gruppo in modo che corrisponda al quello del primo ricevitore. Nota: all'avvenuta selezione del gruppo il ricevitore eseguirà automaticamente una scansione dei canali per individuare una frequenza disponibile. Impostate la frequenza del trasmettitore in modo che corrisponda a quella del ricevitore.

Ao configurar sistemas adicionais, deixe ligado o primeiro par de transmissor e receptor. Em cada receptor adicional, ajuste manualmente o grupo de acordo com o primeiro receptor. Observação: O receptor realizará automaticamente uma procura de canal para encontrar uma frequência disponível após a seleção do grupo. Ajuste a frequência do transmissor de acordo com o receptor.

При настройке дополнительных систем оставьте включенными первый передатчик и приемник. Для каждого дополнительного приемника вручную установите группу, соответствующую первому приемнику. Примечание. После выбора группы приемник автоматически выполнит сканирование каналов и найдет свободную частоту. Сопоставьте частоты передатчика и приемника.

追加システムを設定する場合は、最初の送信機と受信機をオンにした状態にしてください。各追加受信機ごとに、グループを手動で設定して最初の受信機に合わせてください。注記：受信機は自動的にチャンネルスキャンを実行し、グループを選択したら利用可能な周波数を検出します。送信機周波数を設定して受信機に一致させます。

추가 시스템을 설정하면 첫 번째 송신기와 수신기를 켜 상태로 두십시오. 각 추가 수신기마다 수동으로 첫 번째 송신기와 일치하는 그룹을 설정하십시오. 주: 그룹이 선택되면 수신기가 자동으로 채널 스캔을 수행하여 사용 가능한 주파수를 찾습니다. 송신기 주파수를 수신기에 일치시킵니다.

如果要设置更多的系统，应让第一台发射机和接收机保持在打开状态。对于每个增加的接收机，应将组手动设置为与第一台接收机匹配。注意：接收机可自动扫描频道，在选取组之后找到可用的频率。将发射机的频率设置为与接收机匹配。

Jika mengatur sistem tambahan, biarkan pemancar dan receiver pertama hidup. Untuk setiap receiver tambahan, atur grup secara manual untuk mencocokkan receiver pertama. Catatan: Receiver akan melakukan pemindaian saluran secara otomatis untuk mendapatkan frekuensi yang tersedia setelah grup dipilih. Atur frekuensi pemancar untuk mencocokkan receiver.

4

If sound is too faint or distorted, adjust the gain accordingly.

Si le son est trop faible ou distordu, régler le gain en conséquence.

Falls der Ton zu schwach oder verzerrt ist, die Verstärkung dementsprechend korrigieren.

Si el sonido es demasiado débil o distorsionado, ajuste la ganancia según sea necesario.

Se il suono è troppo debole o distorto, regolare il guadagno di conseguenza.

Se o som estiver muito fraco ou distorcido, ajuste o ganho conforme necessário.

Если звук слишком слабый или искажен, подрегулируйте усиление.

音が小さすぎる場合や歪む場合は、ゲインを適宜調整してください。

사운드가 너무 흐리거나 왜곡된다면 게인을 조절하십시오.

如果声音太模糊或失真，应相应地调节增益设置。

Jika suara terlalu lemah atau terdistorsi, sesuaikan pengalasan sesuai dengan itu.

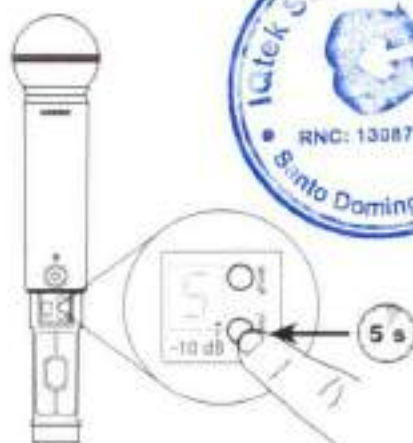
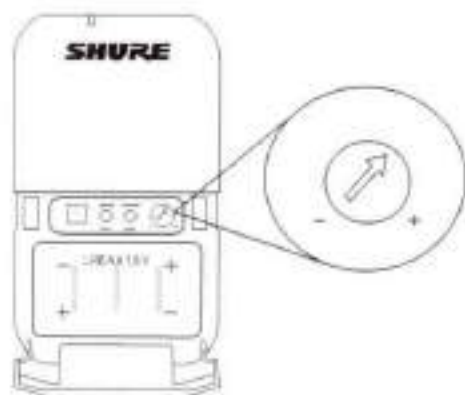

 Features

Front Panel

BLX4

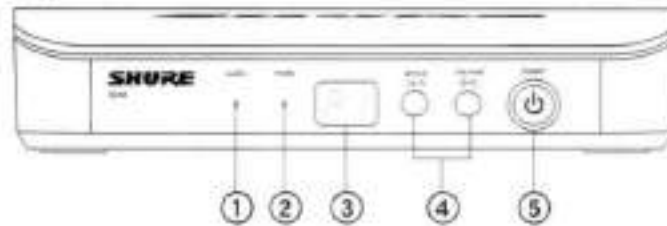

BLX88

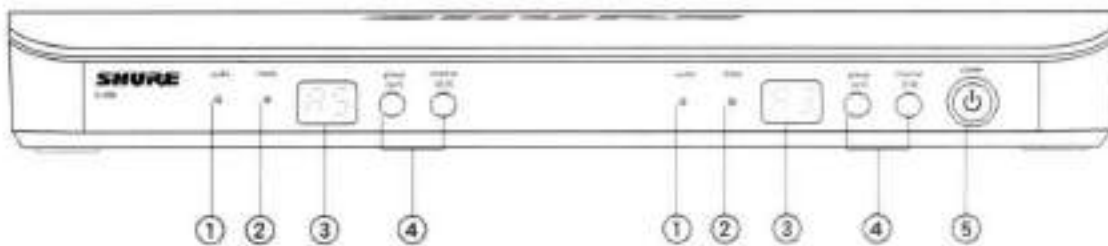

- ① **audio LED**
Indicates strength of incoming audio signal: green for normal and red for overload.
- ② **ready LED**
Green light indicates system is ready for use and receiving transmitter signal.
- ③ **LED Display**
Displays group and channel setting.

- ④ **group and channel Buttons**
Scan: Push and release group button to scan for an open group and channel.
Manual: Push and hold group button to select a group. Push channel button to select a channel in the current group.
- ⑤ **power Button**
Push and hold to turn power on or off.



Back Panel

303

BLX4

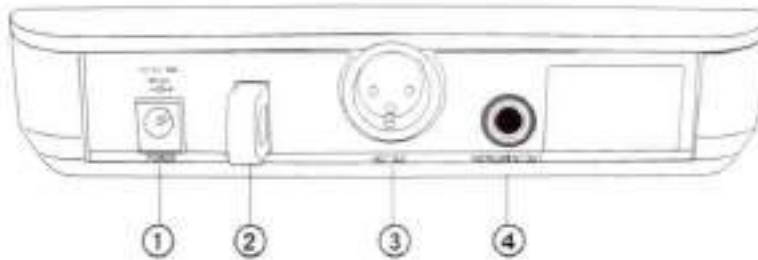

BLX88

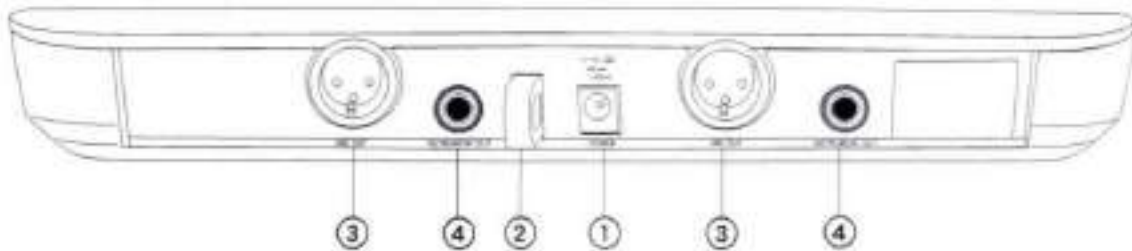

- ① DC Power Jack
- ② Adapter Cord Tie-Off

- ③ XLR microphone output jack (MIC out)
- ④ 6.35 mm (1/4") instrument level output jack (instrument out)

BLX1

- ① LED Indicator
Displays power and battery status (see Transmitter LED Indicators).
- ② power Switch
Toggles power on or off.
- ③ 4-Pin Microphone Input Jack (TA4 connector)
- ④ Antenna
- ⑤ group Button
Changes group setting.
- ⑥ LED Display
Displays group and channel setting.
- ⑦ channel Button
Changes channel setting.
- ⑧ Battery Compartment
- ⑨ Audio Gain Adjustment
Rotate to increase or decrease transmitter gain.

BLX1

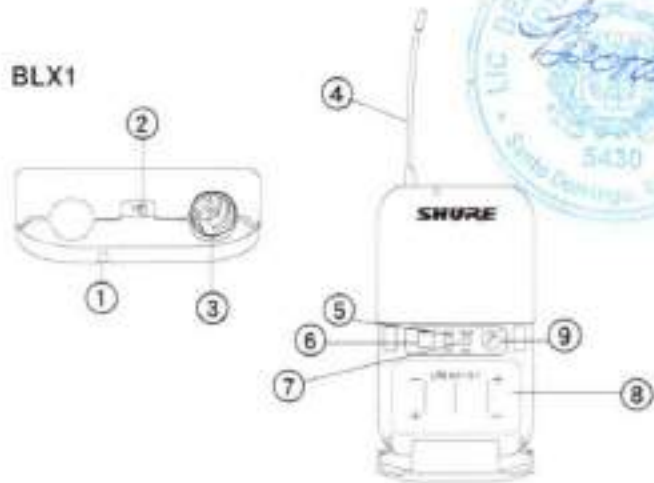

BLX2

- ① LED Indicator
Displays power and battery status (see Transmitter LED Indicators).
- ② power Button
Push to turn power on or off.
- ③ group Button
Changes group setting.
- ④ channel Button
Changes channel and gain setting.
- ⑤ LED Display
Displays group and channel setting.
- ⑥ Identification Cap
- ⑦ Battery Compartment

BLX2



Transmitter LED Indicators

LED Indicator	Status
Green	Ready
Rapidly Flashing Red	Controls locked
Solid Red	Battery power low (less than 1 hour remaining*)
Flashing Red and shuts off	Batteries dead (change batteries to power on transmitter)

*For alkaline batteries only. For rechargeable batteries, solid red means the batteries are dead.

Single System Set Up

Before you begin, turn off all transmitters and turn on any equipment (other microphones or personal monitoring systems) that could cause interference during the performance.

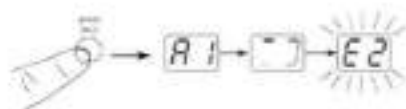

1. Press and release the **group** button on the receiver.
The receiver scans for the clearest group and channel.
Note: If you want to stop the scan, push the **group** button again.
2. Turn on transmitter and change the group and channel to match the receiver (See Setting Transmitter Group and Channel).
Once the system is set up, perform an audio check and adjust the gain if necessary.



Setting Transmitter Group and Channel

Transmitter group and channel must be manually set to match the receiver.

Group (letter)

1. Press and release the **group** button on the transmitter to activate the display. Press the **group** button again and the display flashes.
2. While the display is flashing, press the **group** button again to advance to the desired group setting.

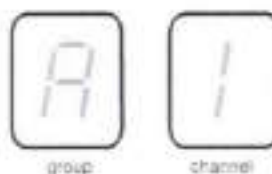

Channel (number)

If channel needs to be changed, follow the same procedure using the **channel** button instead of the **group** button.

Note:

- When the group and channel correctly match the receiver, the **ready** LED on receiver illuminates.
- After manual setup, the transmitter alternately displays the group and channel setting for about two seconds.



Multiple System Setup

Up to 12 systems can operate simultaneously (band and RF environment dependent).

Important: Set up each system one-at-a-time. Once a receiver and transmitter are tuned to the same group and channel, leave the transmitter powered on. Otherwise, scans from the other receivers will not detect that channel as occupied. For the BLX88, be sure to setup both transmitters before progressing to the next receiver.

Turn **on** any other equipment that could cause interference during the performance so it will be detected during the group and channel scans in the following steps.

Before you begin system set up, turn all receivers **ON** and all transmitters **OFF**.

For the first receiver:

1. Perform a group scan.
This finds the group with the most clear channels.
Note: For the BLX88, the group scan sets up both receivers at the same time.
2. Turn on the first transmitter and change the group and channel to match receiver.
3. Leave the transmitter on and continue with the additional systems.

Note: If the selected group does not contain enough open channels, manually select group "d" when setting up larger systems.

For each additional receiver:

1. Use manual setup to change the receiver to match the group setting of the first receiver. Recall that each time the group setting is changed, a channel scan is automatically done.
2. Turn on the transmitter and change the group and channel to match the receiver.
3. Leave the transmitter on and continue to the next system.
4. Once all receivers are set up, perform an audio check on all microphones.



Manually Setting Receiver Group and Channel

The receiver group may need to be changed as part of a multiple system setup.

Group (letter)

1. Hold the **group** button on the receiver until the display begins to flash.
2. While the display is flashing, press the **group** button again to advance to the next group.
Note: Only the group setting will be displayed during the manual setup.
3. Once the desired group is reached, release the **group** button. The receiver automatically performs a channel scan.

Channel (number)

Always use a channel selected by the channel scan. However, if necessary, the channel can be set manually. Follow the same steps above using the **channel1** button instead of the **group** button.

Locking and Unlocking Controls

Lock system controls to prevent accidental setting changes or power off.

Transmitter (lock/unlock)

Turn the transmitter on. Hold the **group** button, then press the **channel1** button for approximately 2 seconds. The LED indicator rapidly flashes red when locked.

Receiver (lock/unlock)

Turn the receiver on. Simultaneously hold the **group** and **channel1** button. The display flashes rapidly.

- When locked, the display flashes rapidly if any key is pressed
- The BLX88 locks on both sides when locked from either side.



Tips to Improve Wireless System Performance

If you encounter interference or dropouts, try the following suggestions:

- Choose a different receiver channel
- Reposition the receiver so there is nothing obstructing a line of sight to the transmitter (including the audience)
- Avoid placing transmitter and receiver where metal or other dense materials may be present
- Move the receiver to the top of the equipment rack
- Remove nearby sources of wireless interference, such as cell phones, two-way radios, computers, media players, Wi-Fi devices, and digital signal processors
- Charge or replace the transmitter battery
- Keep transmitters more than two meters (6 feet) apart
- Keep the transmitter and receiver more than 5 meters (16 feet) apart
- During sound check, mark trouble spots and ask presenters or performers to avoid those areas

Getting Good Sound

Correct Microphone Placement

- Hold the microphone within 12 inches from the sound source. For a warmer sound with increased bass presence, move the microphone closer.
- Do not cover grille with hand.

Wearing the Headworn Microphone

- Position the headworn microphone 13 mm (1/2 in.) from the corner of your mouth.
- Position lavalier and headworn microphones so that clothing, jewelry, or other items do not bump or rub against the microphone.



Adjusting Gain

Monitor the **audio** LED indicator on the receiver front panel when setting the transmitter gain.

- **Green:** normal levels
- **Red:** excessive sound levels (overload).

The red LED should only illuminate infrequently when you speak loudly or play your instrument loudly.

BLX1

Rotate the audio gain adjustment to increase (+) or decrease (-) the gain until desired level is reached.

For instruments, turn gain to minimum setting. For lavaliers, increase the gain as desired.

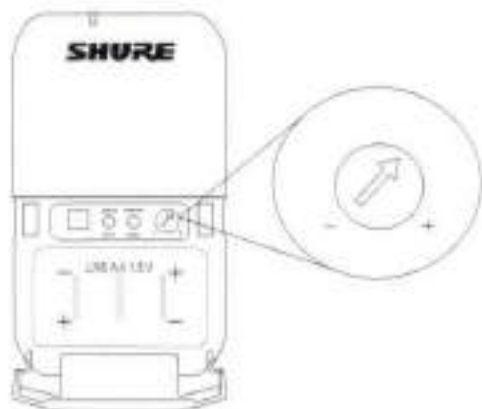

BLX2

The BLX2 features two gain level settings, default and attenuated (-10 dB). The default setting is used for most situations. If the receiver **audio** LED flickers red often, set the microphone to attenuated. Use the **channel** button to change the gain setting.

1. Hold down the **channel** button for 5 seconds.
A dot appears on the lower right-hand corner of the LED display, which indicates -10 dB gain setting has been activated.
2. To change the gain back to default, hold the **channel** button again for 5 seconds, or until the dot disappears.

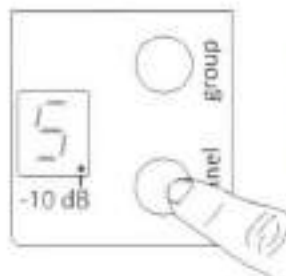

Batteries

307

Expected life for AA batteries is up to 14 hours (total battery life varies depending upon battery type and manufacturer).

When the LED indicator turns red, it signifies "low battery" with approximately 60 minutes of remaining battery life.

For alkaline batteries only. For rechargeable batteries, solid red means the batteries are dead.

To remove batteries from the handheld transmitter, push them out through the opening in the microphone battery compartment.



WARNING: Danger of explosion if battery incorrectly replaced. Operate only with Shure compatible batteries.



WARNING: Battery packs shall not be exposed to excessive heat such as sunshine, fire, or the like.

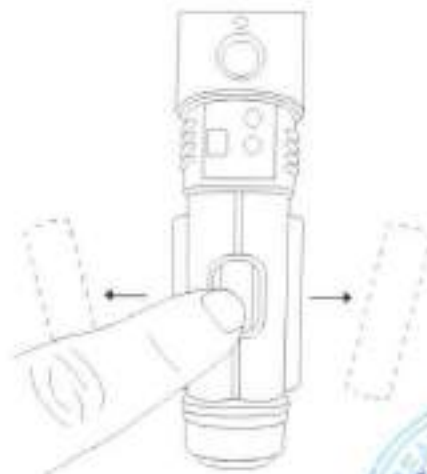

Wearing the Bodypack Transmitter

Clip the transmitter to a belt or slide a guitar strap through the transmitter clip as shown.

For best results, the belt should be pressed against the base of the clip.

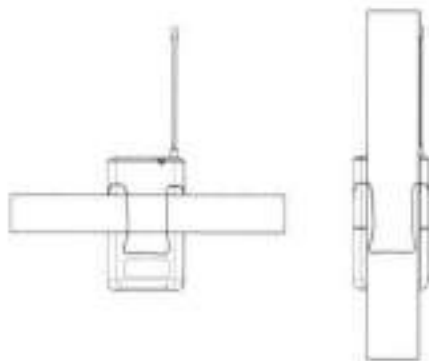

Power Off

Hold down the **power** button to power off the BLX2 or BLX4/88. To power off the BLX1, slide the power toggle switch to OFF.



Removing and Installing Identification Caps

The BLX2 is equipped with a black identification cap from the factory (dual vocal systems ship with additional gray cap).

To remove: Remove battery cover. Squeeze sides and pull off cap.

To install: Align the cap and click into place. Replace battery cover.

An Identification Cap Kit containing assorted colored caps is available as an optional accessory.



Troubleshooting

308

Issue	Indicator Status	Solution
No sound or faint sound	Receiver ready LED on	<ul style="list-style-type: none"> Verify all sound system connections or adjust gain as needed (see Adjusting Gain) Verify that the receiver is connected to mixer/ amplifier
	Receiver ready LED off	<ul style="list-style-type: none"> Turn on transmitter Make sure the batteries are installed correctly Perform transmitter setup (see Single System Setup) Insert fresh batteries
	Receiver LED screen off	<ul style="list-style-type: none"> Make sure DC adapter is securely plugged into electrical outlet. Make sure receiver is powered on.
	Transmitter indicator LED flashing red	Replace transmitter batteries (see Changing Batteries).
Audio artifacts or dropouts	Ready LED flickering or off	<ul style="list-style-type: none"> Change receiver and transmitter to a different group and/or channel. Identify nearby sources of RF interference, and shutdown or remove source. Replace transmitter batteries. Ensure that receiver and transmitter are positioned within system parameters. System must be set up within recommended range and receiver kept away from metallic surfaces. Transmitter must be used in line of sight from receiver for optimal sound.
Distortion	Audio LED on receiver indicates overload (red)	Reduce transmitter gain (see Adjusting Gain).
Sound level variations when switching to different sources	N/A	Adjust transmitter gain as necessary (see Adjusting Gain).
Receiver/transmitter won't turn off	LED/display flashing rapidly	See Locking and Unlocking Controls.



BLX

Working Range

31 m (300 ft) Line of Sight

Note: Actual range depends on RF signal absorption, reflection and interference.

Audio Frequency Response

50 to 15,000 Hz

Note: Dependent on microphone type.

Total Harmonic Distortion

Ref. ± 33 kHz deviation with 1 kHz tone

0.5%, typical

Dynamic Range

100 dB, A-weighted, typical

Operating Temperature

-18°C (0°F) to 57°C (135°F)

Note: Battery characteristics may limit this range.

Polarity

Positive pressure on microphone diaphragm (or positive voltage applied to tip of WA302 phone plug) produces positive voltage on pin 2 (with respect to pin 3 of low-impedance output) and the tip of the 1/4-inch output.

BLX1

Audio Input Level

gain	max	-16 dBV maximum
	min (0 dB)	+10 dBV maximum

Gain Adjustment Range

26 dB

Input Impedance

1 M Ω

RF Transmitter Output

10 mW, typical

varies by region

Dimensions

110 mm x 64 mm x 21 mm (H x W x D)

Weight

75 g (2.6 oz.), without batteries

Housing

Molded ABS

Power Requirements

2 LR6 AA batteries, 1.5 V, alkaline

Battery Life

up to 14 hours (alkaline)

BLX2

Audio Input Level

gain	0dB	-20 dBV maximum
	-10dB	-10 dBV maximum

Gain Adjustment Range

10 dB

RF Transmitter Output

10 mW, typical

varies by region

Dimensions

224 mm X 53 mm dia. (8 7/8 X 2 1/8 in.)

Weight

218 g (7.7 oz.) (without batteries)

Housing

Molded ABS

Power Requirements

2 LR6 AA batteries, 1.5 V, alkaline

Battery Life

up to 14 hours (alkaline)



BLX4 & BLX88

Output Impedance

XLR connector	200 Ω
6.35 mm (1/4") connector	50 Ω

Audio Output Level

Ref. ± 33 kHz deviation with 1 kHz tone

XLR connector	-27 dBV (into 100 k Ω load)
6.35 mm (1/4") connector	-13 dBV (into 100 k Ω load)

RF Sensitivity

-105 dBm for 12 dB SINAD, typical

Image Rejection

>50 dB, typical

Dimensions

BLX4	40 mm X 186 mm X 103 mm (H x W x D)
BLX88	40 mm X 386 mm X 116 mm (H x W x D)

Weight

BLX4	241 g (8.5 oz.)
BLX88	429 g (15.1 oz.)

Housing

Molded ABS

Power Requirements

12-15 V DC @ 160 mA (BLX88, 320 mA) supplied by external power supply (to positive)



Important Product Information

Certifications

This product meets the Essential Requirements of all relevant European directives and is eligible for CE marking.

The CE Declaration of Conformity can be obtained from Shure Incorporated or any of its European representatives. For contact information please visit www.shure.com.

The CE Declaration of Conformity can be obtained from: www.shure.com/europe/compliance

Authorized European representative:
Shure Europe GmbH
Headquarters Europe, Middle East & Africa
Department: EMEA Approval
Jakob-Dieffenbacher-Str. 12
75031 Eppingen, Germany
Phone: 49-7262-92 49 0
Fax: 49-7262-92 49 11 4
Email: EMEAsupport@shure.de

BLX1, BLX2

Certified under FCC Part 74.

Certified by IC in Canada under RSS-123 and RSS-102.

FCC ID: DD4BLX1A, DD4BLX1B, DD4BLX1C, DD4BLX1D, DD4BLX2A, DD4BLX2B, DD4BLX2C, DD4BLX2D. **IC:** 616A-BLX1A, 616A-BLX1B, 616A-BLX1C, 616A-BLX1D, 616A-BLX2A, 616A-BLX2B, 616A-BLX2C, 616A-BLX2D

BLX4, BLX88

Approved under the Declaration of Conformity (DoC) provision of FCC Part 15.

Band	Range	Output Power
H8E	518 to 542 MHz	10 mW
K3E	806 to 830 MHz	10 mW
K14	614 to 638 MHz	10 mW
M17	662 to 686 MHz	10 mW
Q25	742 to 766 MHz	10 mW
R12	796 to 806 MHz	10 mW
S8	823 to 832 MHz	10 mW
T11	863 to 865 MHz	10 mW

NOTE: This Radio equipment is intended for use in musical professional entertainment and similar applications. This Radio apparatus may be capable of operating on some frequencies not authorized in your region. Please contact your national authority to obtain information on authorized frequencies and RF power levels for wireless microphone products.

Australia Warning for Wireless

This device operates under an ACMA class licence and must comply with all the conditions of that licence including operating frequencies. Before 31 December 2014, this device will comply if it is operated in the 520-820 MHz frequency band. **WARNING:** After 31 December 2014, in order to comply, this device must not be operated in the 694-820 MHz band.

LICENSING INFORMATION

Licensing: A ministerial license to operate this equipment may be required in certain areas. Consult your national authority for possible requirements. Changes or modifications not expressly approved by Shure Incorporated could void your authority to operate the equipment. Licensing of Shure wireless microphone equipment is the user's responsibility, and licensability depends on the user's classification and application, and on the selected frequency. Shure strongly urges the user to contact the appropriate telecommunications authority concerning proper licensing, and before choosing and ordering frequencies.

Information to the user

This equipment has been tested and found to comply with the limits for a Class B digital device, pursuant to Part 15 of the FCC Rules. These limits are designed to provide reasonable protection against harmful interference in a residential installation. This equipment generates uses and can radiate radio frequency energy and, if not installed and used in accordance with the instructions, may cause harmful interference to radio communications. However, there is no guarantee that interference will not occur in a particular installation. If this equipment does cause harmful interference to radio or television reception, which can be determined by turning the equipment off and on, the user is encouraged to try to correct the interference by one or more of the following measures:

- Reorient or relocate the receiving antenna.
- Increase the separation between the equipment and the receiver.
- Connect the equipment to an outlet on a circuit different from that to which the receiver is connected.
- Consult the dealer or an experienced radio/TV technician for help.

This device complies with Industry Canada licence-exempt RSS standard(s). Operation of this device is subject to the following two conditions: (1) this device may not cause interference, and (2) this device must accept any interference, including interference that may cause undesired operation of the device.

Le présent appareil est conforme aux CNR d'Industrie Canada applicables aux appareils radio exempts de licence. L'exploitation est autorisée aux deux conditions suivantes: (1) l'appareil ne doit pas produire de brouillage, et (2) l'utilisateur de l'appareil doit accepter tout brouillage radioélectrique subi, même si le brouillage est susceptible d'en compromettre le fonctionnement.

This Class B digital apparatus complies with Canadian ICES-003. Cet appareil numérique de la classe B est conforme à la norme NMB-003 du Canada.

Note: EMC conformance testing is based on the use of supplied and recommended cable types. The use of other cable types may degrade EMC performance.

Changes or modifications not expressly approved by the manufacturer could void the user's authority to operate the equipment.

Please follow your regional recycling scheme for batteries, packaging, and electronic waste.



PERU DECLARATION OF CONFORMITY

Shure Incorporated
5800 W. Touhy Avenue
Niles, Illinois 60714-4608, U.S.A.
(847) 600-2000

Shure Incorporated declares that the following product

Model: BLX1-H8E (518 – 542 MHz) BLX1-K3E (606 – 630 MHz)

Description: UHF FM Wireless Microphone Transmitter

Has been tested and found to comply with the limits set in Peru wireless regulatory standard *RM N° 204-2009-MTC/03*. It's effective radiated power (ERP) has been measured to be less than 10 mW, as measured in accordance with ETSI standard EN 300 422.

Signed  Date: May 16, 2012

Name, Title: Alex Chung, Sr. Manager, Global Compliance, Shure Incorporated

PERU DECLARATION OF CONFORMITY

Shure Incorporated
5800 W. Touhy Avenue
Niles, Illinois 60714-4608, U.S.A.
(847) 600-2000

Shure Incorporated declares that the following product

Model: BLX2-H8E (518 – 542 MHz) BLX2-K3E (606 – 630 MHz)

Description: UHF FM Wireless Microphone Transmitter

Has been tested and found to comply with the limits set in Peru wireless regulatory standard *RM N° 204-2009-MTC/03*. It's effective radiated power (ERP) has been measured to be less than 10 mW, as measured in accordance with ETSI standard EN 300 422.

Signed  Date: May 16, 2012

Name, Title: Alex Chung, Sr. Manager, Global Compliance, Shure Incorporated





SHURE

www.shure.com

United States, Canada, Latin
America, Caribbean
Shure Incorporated
5800 West Touhy Avenue
Niles, IL 60714-4508 USA
Phone: +1-847-409-2500
Fax: +1-847-600-1512 (USA)
Fon: +1-847-600-8448
Email: info@shure.com

Europe, Middle East, Africa
Shure Europe GmbH
Jakob-Dantenbacher-Str. 12
73031 Sppingen, Germany
Phone: +49-7143-62093
Fax: +49-7143-624114
Email: info@shure.de

Asia, Pacific
Shure Asia Limited
22/F, 625 King's Road
North Point, Island East
Hong Kong
Phone: 852-2893-4290
Fax: 852-2893-4335
Email: info@shure.co.hk

4-CHANNEL MATRIX MIXER PRE-AMP

Model NQ-P0100



DESCRIPTION

Bogen's Nyquist networked 4-Channel Matrix Mixer Pre-Amp (MMPA) offers cost-effective performance for permanent installations and commercial sound and is designed to meet the rigorous requirements of today's sophisticated sound systems. Developed with the sound contractor in mind, the MMPA provides unparalleled flexibility and versatility without the need for add-on modules. It includes state-of-the-art, built-in DSP for extensive and comprehensive signal processing – allowing users to skillfully manage and mix multiple audio input channels. The resulting audio signal mix can be directed to the MMPA's line out, or streamed over the Nyquist network where it can be used for audio distribution to one or more zones.

The Nyquist MMPA is now capable of Standalone Operation for use in audio applications where a networked mixer/pre-amp is desired for remote mixing and DSP control from a web browser-enabled device.

FEATURES

- **4- MIC/Line Inputs**
 - CH1-CH4 configurable balanced/unbalanced inputs via 3 XLR and 4 screw-terminal connections
 - Any single channel can be configured to support Push-to-Talk Mic applications
 - Mic inputs can be configured to supply Phantom Power when needed
 - CH1 can alternately be configured as an AES3 digital input
- **Web based DSP control**
 - 16-band Graphic Equalizer
 - Signal Present and Clip Monitor
 - Adjustable High Pass, Low Pass, and Bandpass Filters
 - Noise Gate
 - Compressor/Limiter
 - 7-band Parametric Equalizer
- **Standalone Operation**
- **Mixed signal can be routed to Line Out or over the Nyquist network**
- **Nyquist network-based audio input (paging, audio distribution)**
- **Line-Level Monitor Output to drive input to "legacy" (i.e., non-Nyquist) amplifiers**
- **Safety: CAN/CSA C22.2 No. 62368-1:2014; UL62368-1:2014; EN 62368-1:2014**
- **EMC: FCC Part 15b Class A; ICES-003, Issue 6: 2016; EN 55032:2012; EN 55035:2017**
- **Wall-, Rack-, or Shelf-mountable: 8.0" W x 1.70" H x 8.6" D (2" H with rubber feet installed)**
- **19" Rack Mount Kit (NQ-RMK03; sold separately)**

A & E SPECIFICATIONS

The Nyquist NQ-P0100 Matrix Mixer Pre Amp (MMPA) is designed to bring external audio into the Nyquist system. The MMPA interfaces with a local sound system by accepting one or more analog audio sources, mixing them, and outputting them to either, a) the network for Audio Distribution, or b) the MMPA's line level output that can then be inserted into an external amplifier to drive local sound system in gyms, cafeterias, auditoriums, etc. The MMPA supports the following: four (4) software selectable Mic or Line Input channels via three (3) XLR connectors and four (4) sets of screw-terminals; any single input channel shall be capable of being configured to support a Push-to-Talk microphone (e.g., Bogen DDU-250); one input shall be alternately configurable as an AES3 digital input.

The MMPA shall support the following features: line-level output to drive input on a local amplifier; one (1) USB 2.0 host port (Type-A connector) for future use; two (2) x RGB "full spectrum" LED status indicators.

The MMPA shall include GUI based DSP controls; 16-band Graphic Equalizer; Signal Present and Clip Monitor; Adjustable High Pass, Low Pass, and Bandpass Filters; Noise Gate; Compressor/Limiter; and 7-band Parametric Equalizer.

The MMPA shall be powered by Universal mains supply (100VAC – 240VAC) and shall be wall- or shelf-mountable and include the required mounting bracket hardware.

The Nyquist MMPA shall be capable of Standalone Operation for use in audio applications where a networked mixer/pre-amp is desired for remote mixing and DSP control from a web browser enabled device.

POWERED BY
NYQUIST

The C4000 Series is built upon Bogen's award-winning Nyquist software-based IP communications platform, which provides users with unparalleled flexibility and scalability, whatever their application.





TECHNICAL SPECIFICATIONS

		NQ-P0100
MIC Input Sensitivity (Gain min./max.)		Continuously variable from 0.1V to 0.006V RMS
MIC Phantom Power		+15 VDC
MIC Equivalent Input Noise (EIN)		100 dB
S/N Ratio (20 kHz BW)		97 dB
Line Input Sensitivity (Gain min./max.)		Continuously variable from 2V to 0.1V RMS
Line Out Bandwidth		20 Hz - 20 kHz \pm 0.03% THD+N
Line Out Level		3 V (\pm 10 dB)
Line Output		600-ohm electronically balanced, via 3-pin Phoenix on 6-pin Phoenix Plug/Header
THD+N @ 1 kHz		<0.03%
Connectors:	Power	10A Line Cord C14 IEC Inlet
	Line/MIC Input	Channels 1, 2 Balanced 3-pin Phoenix Plugs/Headers and Balanced 3-pin Neutrik XLRs; Channel 3 Balanced 3-pin Phoenix on 6-pin Phoenix Plug/Header and Balanced 3-pin Neutrik XLR; Channel 4 Balanced 3-pin Phoenix only via 6-pin Phoenix Plug/Header. RJ45: USB 2.0 Type A
	(PTT) Push-to-Talk Mic Connection	DDU250 or equivalent: 500-ohm impedance with a 4-conductor cable (2 shielded); PTT dry contact switch input on pin-5 of 6-pin Phoenix Plug/Header
	Outputs	Line Out balanced via 3-pin Phoenix on 6-pin Phoenix Plug/Header; Streaming out via Nyquist network
AES3 (IEC-60958 Type-I) Digital Input		Channel 1 alternately functions as an AES Digital Input (110-ohm Input Impedance)
AC Input Voltage Range		85 VAC to 265 VAC 50/60 Hz
Maximum AC Current		0.6A
Indicators		Status & Power LEDs (front) / Network LEDs (rear)
Operating Temperature Range		-15 C to +40
DSP Based Audio Features		16-band Graphic Equalizer; Signal Present and Clip Monitor; Adjustable High Pass, Low Pass and Bandpass Filters; Noise Gate; Compressor/Limiter; 7-band Parametric Equalizer
Networking		Cat5 or better 10/100 network connectivity to Bogen's Nyquist network
Product Weight		2.6 lbs.
Physical Dimensions:		1/2 Rack Width x 1RU
	Single Rack Space (1RU)	8.0" W x 1.70" H x 8.6" D <small>(Depth includes Phoenix connectors; with a without rack-mount brackets attached; height includes rubber mounting feet)</small>



Limited Warranty, Exclusion of Certain Damages

The NQ-P0100 is warranted to be free from defects in materials and workmanship for five (5) years from the date of sale to the original purchaser. Any part of the product covered by this warranty that, with normal installation and use, becomes defective (as confirmed by Bogen upon inspection) during the warranty period will be repaired or replaced by Bogen, at Bogen's option, with new or refurbished product, provided the product is shipped insured and prepaid to: Bogen Factory Service Department, 4570 Shelby Air Drive, Suite 11, Memphis, TN 38118, USA. Repaired or replacement product(s) will be returned to you freight prepaid. This warranty does not extend to any of our products that have been subjected to abuse, misuse, improper storage, neglect, accident, improper installation or have been modified or altered in any manner whatsoever, or where the serial number or date code has been removed or defaced.

THE FOREGOING LIMITED WARRANTY IS BOGEN'S SOLE AND EXCLUSIVE WARRANTY AND THE PURCHASER'S SOLE AND EXCLUSIVE REMEDY. BOGEN MAKES NO OTHER WARRANTIES OF ANY KIND, EITHER EXPRESS OR IMPLIED, AND ALL IMPLIED WARRANTIES OF MERCHANTABILITY OR FITNESS FOR A PARTICULAR PURPOSE ARE HEREBY DISCLAIMED AND EXCLUDED TO THE MAXIMUM EXTENT ALLOWABLE BY LAW. Bogen's liability arising out of the manufacture, sale or supplying of products or their use or disposition, whether based upon warranty, contract, tort or otherwise, shall be limited to the price of the product. IN NO EVENT SHALL BOGEN BE LIABLE FOR SPECIAL, INCIDENTAL OR CONSEQUENTIAL DAMAGES (INCLUDING, BUT NOT LIMITED TO, LOSS OF PROFITS, LOSS OF DATA OR LOSS OF USE DAMAGES) ARISING OUT OF THE MANUFACTURE, SALE OR SUPPLYING OF PRODUCTS, EVEN IF BOGEN HAS BEEN ADVISED OF THE POSSIBILITY OF SUCH DAMAGES OR LOSSES. Some States do not allow the exclusion or limitation of incidental or consequential damages, so the above limitation or exclusion may not apply to you. This warranty gives you specific legal rights, and you may also have other rights which vary from State to State.

Products that are out of warranty will also be repaired by Bogen Factory Service Department - same address as above or call 201-634-8500, at owner's expense. Returned products which do not qualify for warranty service, may be repaired or replaced at Bogen's option with a previously repaired or refurbished item. The parts and labor involved in these repairs are warranted for 90 days when repaired by the Bogen Factory Service Department. All parts and labor charges as well as shipping charges will be at the owner's expense.

All returns require a Return Authorization Number. For most efficient warranty or repair service, please include a description of the failure.

10/2017

MICWL Digital Wired Conference Microphones System President
Delegate Gooseneck Microphone A350M-A04

MICWL A350M-A04



Professional Table Digital Meeting Room Wired Conference Microphone Mic System

19" Rack Mountable Design Host

(1 Host Support up to 60pcs table Mic, please contact us if you need more Delegate Unit Microphone.

Add 1 power extension host can with 60 table microphone. Max. 1 host support to 250pcs table mic.)

Package includes:

- (1) 1x Host
- (2) Tabletop Gooseneck Microphone
(include Chairman + Delegate Desktop Microphone with 2m 8Pin cable.)
- (3) AC-DC adapter
- (4) Manual.
- (5) 10m 8Pin cable.



A350M Series Conference System Product Description:

Convenient, hand-held conference system A350M series, without a central processor. A350M host is the core of the entire system. The system can accommodate up to 60 speakers, and the external PA system can be used for voice amplification. It has microphone auto-off function (microphone open, no sound input for more than 40 seconds, auto close). 2 meters long 8-P262 DIN connection cable, there is an auxiliary audio signal output and recording output, easy to connect other devices.

System Features:

1. double-goose neck design can be noted in the direction of need, easy to install quickly. The indicator light on the gooseneck microphone indicates the status of the microphone.
2. unique audio processing circuit to improve the clarity of the entire system.
3. hand-held cable connection, the microphone connection is simplified, the entire system installation on the required works and costs can be reduced.
4. expansion and change the configuration is easy, it is with 3 way Output, each channel way can connect 20 microphone. a host total can connect 60 conference microphone unit.
5. Chairman unit can use the priority button (Priority) to control the speaking order, control the atmosphere of the meeting.
6. with recording output connection recorder, all the recordings can be completely sound preservation, but also external sound amplification equipment.





Technical Parameters:

Model: A350M host

- Digital integrated circuit technology, low power consumption, high fidelity, very stable;
- Six speaking modes: Chairman-specific, first-in first-out, first-in, first-out, restricted speaking, open mode, overwhelming;
- Four kinds of speakers can be selected, including: 1, 3, 6, N (optional). According to the speech mode is free to choose the number of speakers, and the design of intelligent identification of the number of functions;
- Start the self-test function, all the button lights flashing again, the connection status is not normal when the host beep;
- Intelligent power failure memory function, can remember the program running state; if the accident power, the power is restored to the last time set;
- With touch-button control panel, you can set the speech mode and the number of speakers;
- Equipped with audio balanced output, 6.3 output port, background audio input and output RCA interface, recorder interface;
- Each system host is recommended to connect up to 60 conference microphone units, with 4 series output, each channel can be up to 20, each plus a power extender can access more than 60 microphone unit
- Power supply: AC 100-250V ~ 50 / 60Hz
- Rated voltage: 100Hz-12.5Hz
- Output impedance: REC: 200Ω LINE: 200Ω
- BALANCE: 300Ω
- UNBALANCE: 400Ω
- Input impedance: LINE: 50KΩ PBIN: 50KΩ
- Signal to noise ratio: 100dB (1KHz THD1%)
- Chassis size: 480 × 44 × 220 mm
- Accessories: 10m 8Pin shielded wire



A04 Desktop Model: Chairman unit and Delegate unit Table Mic:

- High-fidelity single-directional condenser microphone, so that sound reduction is good, high definition, low noise, super pickup effect.
- Microphone red ring, can display the microphone working state; microphone tube screw-type air plug card dragon, more effective to prevent poor contact caused by blasting sound; 360-degree fully curved conference tube with hose design and flexible tube design, flexible Adjusted to suit different people.
- The chairman unit has a unique priority button to close the delegate unit that is speaking, to control the order of the venue, and there is no restriction between the chairmen.
- Microphone switch button ON / OFF and priority button with high mute the touch switch, LED lights indicate the switch machine status.
- Metal base, durable, beautiful appearance, fashion, do not fade, no deformation.
- Conference unit support hot-swappable function, comes with 2.1 m 8P cable; Handle connection mode, easy to install, flexible operation.
- Type: Capacitive:
- Directivity: single directivity
- Frequency response: 30Hz-18KHz
- Sensitivity (: $-43 \pm 2\text{dB} @ 1\text{KHz}$
- Input voltage: DC 9V (host power supply)
- Minimum input impedance: $1\text{K}\Omega$
- Signal to noise ratio: 68dB (A)
- Output socket: 2.0M 8Pin terminal block
- Input wire: 2.0m 8Pin shielded wire



8x16 8x8 HDR 18GBPS HDbaseT 4K Matrix Switcher ARC Downscaling
16x16 con 8 receptors HDMI 2.0a 2.0 CAT6 CAT5e HDMI HDCP2.2 Routing
SPDIF Audio CONTROL4 Savant Home Automation





Search "No Hassle Audio Video" in the app store to find our revolutionary new app! It allows you to control most of products, rename the input and outputs, and has a beautiful interface. If you pair our video matrix with our audio matrix/amplifier, the app also gives you volume control of your ceiling speakers!

This app is something you would pay a home automation programmer tens of thousands of dollars to create. We provide it to our loyal customers for FREE!

*The volume slider in the app doesn't control the volume of your TV. It only works if you have our audio matrix/amplifier in your system.



4K HDR
HIGH DYNAMIC RANGE

ARC
AUDIO RETURN CHANNEL



4HDBT™

2 EXTENDED WARRANTY

Downscaling for Older TVs

HDMI™ 2.0

Compatible with ANY control system!
We have Crestron, Control4, Savant, URC, and Simple Control Drivers for FREE

The image displays several screenshots of a network device's web management interface. The top row shows the 'Connection Status' page with a grid of connection points and status indicators (green for active, red for inactive). Below this is a 'Network Configuration' page with various settings for different network interfaces. The bottom row shows a 'Status Log' page with a list of system events and their timestamps.



MX622

SIX CHANNEL STEREO MIXER WITH EQ AND EFFECTS LOOP

Handwritten signature



USER'S MANUAL



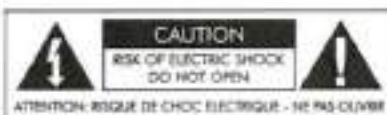

IMPORTANT SAFETY INSTRUCTIONS - READ FIRST



This symbol, wherever it appears, alerts you to the presence of uninsulated dangerous voltages inside the enclosure that may be sufficient to constitute a risk of shock.



This symbol, wherever it appears, alerts you to important operating and maintenance instructions in the accompanying literature. Please read the manual.

Read instructions

Retain these safety and operating instructions for future reference. Heed all warnings printed here and on the equipment. Follow the operating instructions printed in this user guide.

Do not open

There are no user serviceable parts inside. Refer any service work to qualified technical personnel only.

Power sources

Only connect the unit to mains power of the type described in this user guide or marked on the rear panel. The power source must provide a good ground connection.

Power cord

Use the power cord with sealed mains plug appropriate for your local main supply as provided with the equipment. If the provided plug does not fit into your outlet consult your service agent. Route the power cord so that it is not likely to be walked on, stretched or pinched by items placed upon or against.

Grounding

Do not defeat the grounding and polarization means of the power cord plug. Do not remove or tamper with the ground connection on the power cord.

Moisture

To reduce the risk of fire or electrical shock, do not expose the unit to rain, moisture or use in damp or wet conditions. Do not place container of liquid on it, which may spill into any openings.

Heat

Do not locate the unit in a place close to excessive heat or direct sunlight, as this could be a fire hazard. Locate the unit away from any equipment, which produces heat such as: power supplies, power amplifiers and heaters.

Environment

Protect from excessive dirt, dust, heat, and vibration when operating and storing. Avoid tobacco ash, drink spillage and smoke especially that associated with smoke machines.

Handling

Protect the controls from damage during transit. Use adequate padding if you need to ship the unit. To avoid injury to yourself or damage to the equipment take care when lifting, moving or carrying the unit.

Servicing

Switch off the equipment and unplug the power cord immediately if it is exposed to moisture, spilled liquid or the power cord or plug becomes damaged during a lightning storm or if smoke odor or noise is noted. Refer servicing to qualified technical personnel only.

Installation

Install the unit in accordance with the instruction printed in the user guide.



The **ART MX622 Six Channel Stereo Mixer with EQ and Effects Loop** is a versatile mixer combining three-balanced microphone or line level inputs with three stereo line inputs into a single stereo line level mix. Each mono balanced XLR input includes fully variable Input gain, Mic/Line switch, Clip indicator, and selectable 15 Volt Phantom power. An external effects loop section provides a mono Send from the three Mic/Line channels to external equipment and stereo Returns with Effects Level and In/Out switch. Three stereo line level inputs are also provided via RCA type jacks with separate Level controls for each stereo pair. Stereo Record output RCA jacks provide full-level signal of the entire mix at all times. Main outputs are stereo balanced ¼-inch TRS with Master Level and full range Bass/Treble equalization. The built in power supply and single high 19" rack mount format allows for easy installation and reliable operation.

Features:

- Three balanced XLR inputs with separate Mic/Line switch, Level control and Clip Indicator
- Three pairs of RCA stereo inputs with separate Level controls
- Selectable 15 Volt Phantom power for each Mic channel
- Balanced ¼-inch TRS Main outputs with Master Level control
- Versatile Bass and Treble equalization on Main outputs
- Stereo Record Out RCA jacks
- Effects Loop with Effects Level control and In/Out switch
- ¼-inch Effects Send with stereo Returns



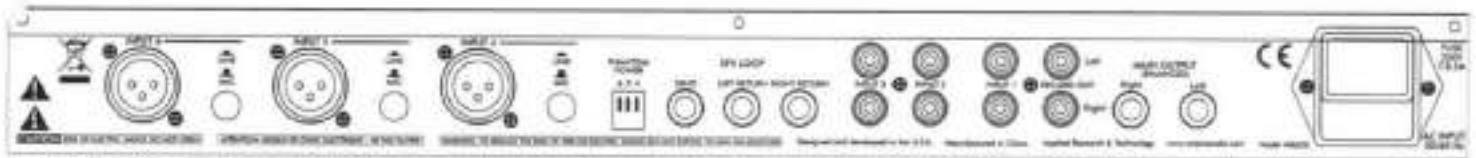

Handwritten signature

Verify proper voltage selection on the IEC style power connector for your location. Connect the AC cord to a grounded AC outlet.

Connect Mics or balanced Line inputs to the XLR sockets.

For Mic channels requiring phantom power (for condenser mics), move the DIP switch to the down position to activate phantom power for each XLR input.

Set each Mic/Line switch as required for the type of input signal level.

Connect stereo signal sources (CD, tape/MP3 player, etc.) to input channels 1, 2, and 3 using RCA type unbalanced cables.

To patch-in effects, using three shielded TS (unbalanced) cables connect the Efx Loop Send jack to the input of the effects unit and the unit's stereo outputs to the Left and Right Efx Loop Return jacks. Once the MX622 is connected to the main mixer, tape deck, computer interface, or power amplifier, apply a test signal, set the Efx Loop In/Out switch on the front panel to the IN position, and adjust the Efx Level control to the desired effects intensity.

The Left and Right Efx Loop Return jacks may alternately be used as a stereo line input with its own level control and In/Out switch.

Connect either the 1/4-inch balanced Left and Right Main Output jacks or the RCA Record Out jacks to the input of the mixer, tape deck, computer, or power amplifier with the appropriate balanced or unbalanced, shielded cables.

Switch on the power and set the Master Level to the 1/2 way setting, then adjust the input channel Level controls as required for the best mix and level while checking the Mic/Line channel CLIP LEDs for activity. Turn down any channel with CLIP activity until the LED is on during extreme peaks only.

Adjust BASS and TREBLE controls for the desired balance. The mid position has flat frequency response.

Re-adjust the Master Level as required for best signal level.



Limited Warranty (USA only)

Applied Research and Technology will provide warranty and service for this unit in accordance with the following warrants:

Applied Research and Technology, (ART) warrants to the original purchaser that this product and the components thereof will be free from defects in workmanship and materials for a period of **three** years from the date of purchase. Applied Research and Technology will, without charge, repair or replace, at its option, defective product or component parts upon prepaid delivery to the factory service department or authorized service center, accompanied by proof of purchase date in the form of a valid sales receipt.

Online Registration

We recommend that you register your product online to insure prompt warranty repair servicing on any repair issues. Please go to www.artproaudio.com. Select "Support", then "Product Registration". Then input your information here.

Exclusions

This warranty does not apply in the event of misuse or abuse of the product or as a result of unauthorized alterations or repairs. This warranty is void if the serial number is altered, defaced, or removed.

A R T reserves the right to make changes in design or make additions to or improvements upon this product without any obligation to install the same on products previously manufactured.

A R T shall not be liable for any consequential damages, including without limitation damages resulting from loss of use. Some states do not allow limitations of incidental or consequential damages, so the above limitation or exclusion may not apply to you. This warranty gives you specific rights and you may have other rights, which vary from state to state.

For units purchased outside the United States, an authorized distributor of Applied Research and Technology will provide service.



The following information is provided in the unlikely event that your unit requires service.

1. Be sure that the unit is the cause of the problem. Check to make sure the unit has power, all cables are connected correctly, and the cables themselves are in working condition. You may want to consult with your dealer for assistance in troubleshooting or testing your particular configuration.
2. If you believe that the ART unit is at fault, go to www.artproaudio.com.
3. Select "Support", then "Return Authorization Request" to request a return authorization number.
4. If you are returning the unit for service, pack the unit in its original carton or a reasonable substitute. The original packaging may not be suitable as a shipping carton, so consider putting the packaged unit in another box for shipping. Print the RA number clearly on the outside of the shipping box. Print your return shipping address on the outside of the box.
5. Include, with your unit, a note with the RA number and your contact information, including a return shipping address (we cannot ship to a P.O. box) and a daytime phone number, and a description of the problem, preferably attached to the top of the unit. Also include a copy of your purchase receipt.

Please fill in the following information for your reference:

Date of purchase: _____

Purchased from: _____

Serial Number: _____



SPECIFICATIONS

328

Input Connections	XLR-F balanced (3), ¼-inch unbalanced (2), RCA (6)
Output Connections	¼-inch TRS balanced (2), ¼-inch unbalanced (1), RCA (2)
Input Impedance	600/22K Ohms Mic/Line XLR inputs, 10K Ohms RCA inputs, 22K Ohms ¼-inch Efx Returns
Output Impedance	50 Ohms ¼-inch Main outputs, 1K Ohms RCA Record outputs, 100 Ohms Efx output
Maximum Input Level	-10dBu/+20dBu Mic/Line XLR inputs, +20dBu RCA line inputs, +20dBu Efx inputs
Maximum Output Level	+24dBu balanced Main outputs, +20dBu RCA Record outputs, +20dBu Efx output
Phantom Power	+15 Volts DC, regulated low noise
Maximum Gain	56dB/26dB Mic/Line, 26dB RCA inputs
Signal to Noise Ratio	>90dB typical
THD	<1% typical
Equalizer Range	+/-12dB @ 100Hz & 10KHz
Power Requirements	USA: 105 to 125 VAC / 50-60Hz, 15 Watts typical
Dimensions (HWD)	1.75-inch x 19.0-inch x 6.0-inch 5mm x 483mm x 152mm
Weight	6.2 lbs. (2.8kg)

Note: 0 dBu = 0.775Vrms

ART maintains a policy of constant product improvement. ART reserves the right to make changes in design, or make additions to, or improvements upon, this product without any obligation to install same on products previously manufactured. Therefore, specifications are subject to change without notice.





www.artproaudio.com
 E-mail: support@artproaudio.com



© 2017 Applied Research & Technology



MX622
 SIX CHANNEL STEREO MIXER WITH EQ AND EFFECTS LOOP

6225004101



IQtek
SOLUTIONS

330



LOTE 7



SANTO DOMINGO

Calle Gala #8
Arroyo Hondo Viejo
809 - 540 - 4250
ventas@iqtek.com.do

www.iqteksolutions.com



IQtek
SOLUTIONS

331



Item 1

R



SANTO DOMINGO

Calle Gaia #8
Arroyo Hondo Viejo
809 - 540 - 4250
ventas@iqtek.com.do

www.iqteksolutions.com





grecko[®]
LED DISPLAYS

FLAT *serie*

FIXED INDOOR
PANEL DE LED

P3 / P5



www.greckoled.com

Handwritten notes in blue ink at the bottom of the page.

MÁXIMA DEFINICIÓN Y ALTO RENDIMIENTO

Proporciona una imagen nítida, brillante y clara en determinadas distancias, garantizando un bajo consumo energético.

ADAPTABLES A CUALQUIER ESPACIO

El sistema de paneles modulares permite crear pantallas únicas y exposiciones visualmente impresionantes en cualquier lugar.

FÁCIL MONTAJE E INSTALACIÓN

Las pantallas modulares se ensamblan de manera cómoda y simple. No exigen maquinaria adicional ni herramientas complejas.

INFORMACION DETALLADA

P3

P5



ESPECIFICACIONES TÉCNICAS

PIXEL PITCH	P3 mm	P5 mm
ENCAPSULACIÓN LED	RGB 3-in-1 SMD2020 LED / Kinglight	RGB 3-in-1 SMD2020 LED / Kinglight
DENSIDAD DE PIXEL	384 x 384	192 x 192
MEDIDAS	960 x 960 x 70 mm	960 x 960 x 70 mm
CHIP	ICN2153 / FM6353	ICN2153 / FM6353
RANGO DE REFRESCO	3840 hz	3840 hz
PESO	25 Kg (55 lbs)	25 Kg (55 lbs)
RECEIVING CARD	Novastar	Novastar



REQUIREMIENTOS DE ENERGÍA

POTENCIA DE USO	100/240V 50/60Hz	100/240V 50/60Hz
CONSUMO MÁXIMO	600W/por panel	650W/por panel
CONSUMO PROMEDIO	300W/por panel	325W/por panel
CONECTORES POWER/ DATA	Power+PowerCon In/Out; Data EtherCon In/Out	Power+PowerCon In/Out; Data EtherCon In/Out



PARAMETROS ÓPTICOS

BRILHO	850 NITS	1000 NITS
RANGO DE PROTECCIÓN	IP43	IP43
SCAN	1/32	1/16
FRECUENCIA DE CUADROS	60 Hz	60 Hz
ÁNGULO DE VISIÓN	Horizontal 140°/Vertical 140°	Horizontal 140°/Vertical 140°
DISTANCIA DE VISUALIZACIÓN	3.4mts	5.1mts
ALFANUMÉRICOS DE BRILLO	0-100% 100 Levels	0-100% 100 Levels



CERRADURA

Permite que ninguna persona ajete a la pantalla para manipular el equipo.

**PIEZA DE
ENCASTRE**

Permite montar los cables de forma precisa y alineada.

TRABA DE SEGURIDAD

Fija un panel a otro para formar la pantalla completa.

CAJA PACKAGING

Cada caja de cartón contiene dos paneles protegidos, en cara una de sus caras, por placas de goma espuma de alta densidad para evitar que se dañe.

TRABA

Asegura un panel junto a otro para formar así la pantalla completa.

VENTILACIÓN

Permite que los módulos estén siempre al fresco.



105 cm

19 cm



VISTAS PANEL

FRENTE



DORSO



PERFIL



ESPECIFICACIONES GENERALES

- MATERIAL Hierro a prueba de agua
- MEDIDAS 96 x 96 x 7 cm
- PESO 25 kgs
- MÓDULOS Cada pantalla cuenta con 18 módulos independientes de 16,5 x 8 cm que contienen lámparas de led encapsuladas de alta definición.

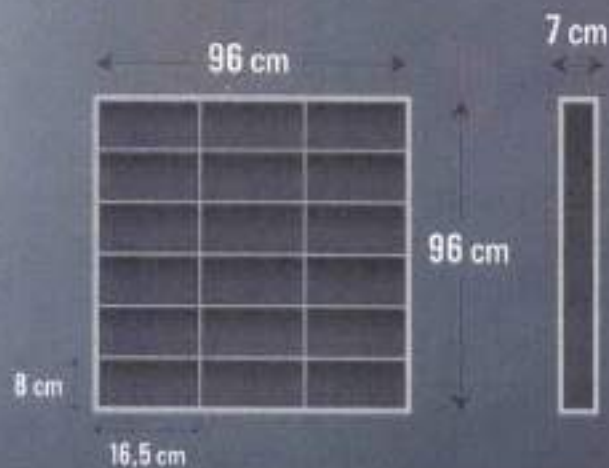

PIXEL PITCH

El pitch es la resolución que distingue a cada modelo de pantalla. Su número responde a la distancia que hay entre cada foco led.

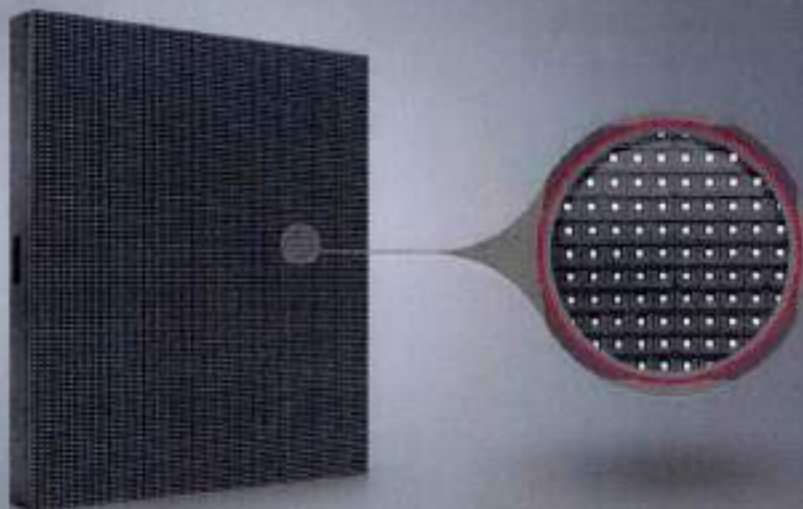

DISTANCIA VISUAL

Densidad de píxel

Es el número total de lámparas led por m2 de cada modelo de panel.

- P3 147.456 dots/m²
- P5 36.864 dots/m²



P5

5 m



P3

3 m





Pixel Pitch (mm)

Distancia óptima expresada en metros





Visitanos

-  Grecko Led Displays
-  [instagram.com/greckoled/](https://www.instagram.com/greckoled/)
-  [youtube.com/greckoled/](https://www.youtube.com/greckoled/)
-  [pinterest.com/greckoled/](https://www.pinterest.com/greckoled/)



65" AU7000 UHD 4K Smart TV (2021)

Para Empresas

Electrodomésticos Smart TV Electrodomésticos Informática Soporte



SmartThings

65" AU7000 UHD 4K Smart TV (2021)

UN65AU7000PZA

5.0 (77)

- Úsalo con SmartThings
- Colores increíbles para una imagen vibrante y vivida
- Siente los tonos de colores vividos con el potente 4K
- Movimiento suave para una imagen clara

Nuevo modelo disponible

Conéctalo

Elige tu tamaño



Imágenes (23)

Videos (1)



65" AU7000 UHD 4K Smart TV (2021)

65"



PurColor



Procesador Crystal 4K



PC on TV



Transforma tu entorno con SmartThings

Conecta tu dispositivo con más de 115 marcas compatibles. Ahorra energía y construye un hogar inteligente para que tu vida sea más sencilla, segura y entretenida. Simple, conveniente y personalizada

Conoce nuestras marcas compatibles

[Ir a SmartThings](#)



Beatriz Henríquez Sore

Sumérgete en una experiencia 4K inteligente

Colores increíbles para una imagen vibrante y vívida

PurColor

PurColor permite que los videos se sientan casi como si estuvieras allí. Permite que el televisor exprese una amplia gama de colores para un rendimiento de imagen óptimo y una experiencia de visualización inmersiva.



R



Siente los tonos de colores vívidos con el potente 4K

Procesador Crystal 4K

El poderoso aumento de 4K asegura que obtengas una resolución de hasta 4K para el contenido que amas. También experimentarás expresiones de color más realistas gracias a su sofisticada tecnología de asignación de color.



Movimiento suave para una imagen clara

Motion Xcelerator

Experimenta una imagen y un rendimiento claros, ya que calcula y compensa automáticamente los fotogramas de la fuente de contenido.



341



Siente la realidad de la resolución 4K UHD



Resolución 4K

El televisor 4K UHD va más allá del FHD, ya que tiene 4 veces más píxeles para que puedas ver las imágenes nítidas y claras que mereces. Ahora puedes ver incluso los detalles más pequeños en cada escena.

R



342



FHD
1920 X 1080



4K UHD
3840 X 2160



Handwritten signature

Mira la oscuridad y la luz en cada escena

HDR

La característica de alto rango dinámico (HDR) aumenta los niveles de luz del televisor para que puedas disfrutar de un enorme espectro de colores y detalles visuales, incluso en las escenas más oscuras.



Handwritten mark

* La experiencia de visualización puede variar según el tipo de contenido y formato.



Televisor y barra de sonido sincronizados en perfecta armonía

Q-Symphony

¡Pásate del sonido del televisor y de la barra de sonido sincronizados en armonía. Q-Symphony permite que los altavoces de la barra de sonido y del televisor funcionen simultáneamente para brindar un mejor efecto envolvente sin silenciar los altavoces del televisor.

Más pantalla, menos bisel

Diseño de 3 lados sin bisel

Un diseño totalmente elegante para que veas las imágenes más puras. Fabricado con un estilo minimalista impecable desde cada uno de los ángulos y un diseño ilimitado que establece estándares nuevos.



Elimina el desorden

Solución para ocultar los cables

Mantén tus cables ordenados y escóndelos para disminuir el desorden y mantener una apariencia perfecta en tu TV.



* El producto real puede diferir del que se muestra en la imagen.



Trabaja y aprende desde casa

PC en TV

Disfruta de todas las posibilidades de lo que puedes hacer. Accede fácilmente a tu PC, computadora portátil y teléfono móvil directamente desde tu TV.

* La conexión remota a la PC solo es compatible con Windows 10 Pro o posterior y Mac OS 10.5 o posterior.
 ** Para conectar el televisor inteligente con Samsung Care se necesita un dispositivo móvil compatible. *** La disponibilidad de los servicios está sujeta a cambios sin previo aviso. **** Se requiere conexión a Internet en el TV y en la PC.



Simplemente toca para conectarte

Toca lo que estás viendo

Tan solo necesitas un toque para transmitir películas o música de tu teléfono móvil en el televisor. Cuando toques el televisor con tu teléfono móvil, el televisor recibirá la acción y reflejará el contenido automáticamente. Podrás disfrutar de transmitir tu contenido favorito en tu televisor de forma rápida y sencilla.

* Tap & View está disponible en dispositivos Samsung Galaxy con SO Android 8.0 y posterior.



R





SmartThings



Especificaciones

Resolución	Color	Microsituaón	Sistema operativo
3,840 x 2,160	PurColor	Atenuación UHD	Tizen™

Tipo de producto LED

Serie 7



Pantalla

Tamaño de pantalla
65"

Resolución
3,840 x 2,160

Video

Motor de imágenes
Procesador Crystal 4K

PQI (Índice de calidad de la imagen)
2000

HDR (Alto rango dinámico)
HDR

HDR 10+
Soporte

HLG (Registro híbrido Gamma)
Sí

Contraste
Gran contraste

Color
PurColor

Detección de brillo y color
Detección de brillo

Microatenuación
Atenuación UHD

Potenciador de contraste
Sí

Movimiento automático Plus
Sí

Modo de película
Sí

Soporte para Modo natural
Sí

Modo Cineasta (FMM)
Sí

Audío

Dolby Digital Plus
Sí

Sonido adaptable
Sonido adaptable

Q-Symphony
Q-Symphony

Salida de sonido (RMS)
20 W

Tipo de altavoz
2 CH

Enlace para habitaciones múltiples
Sí

Audio Bluetooth
Sí



Servicio inteligente

Televisor inteligente Samsung
Inteligente

Sistema operativo
Tizen™

Navegador web
Sí

Soporte para aplicaciones
SmartThings
Sí

Galería
Sí

**Función inteligente**

Móvil a TV: Duplicación, DLNA
Sí

Replicación con un toque en el móvil
Sí

Baja energía de Bluetooth
Sí

Wifi Direct
Sí

Sonido del televisor al celular
Sí

Replicación de sonido
Sí

Sintonizador/transmisión

Transmisión digital
ISDB-T/DVB-T/ATSC

Sintonizador analógico
Sí (Trinorma)

Conectividad

HDMI
3

USB
1

Ethernet (LAN)
Sí

Salida para audio digital óptico
1

Entrada para RF (Entrada terrestre y
de cable)
1/1 (Uso común de la entrada
terrestre)/0

Soporte para HDMI A / Canal de
retorno
Sí

eARC
Sí

Interruptor rápido para HDMI
Sí



LAN inalámbrico integrado
Sí (WiFi5)

Bluetooth
Sí (BT4.2)

348

Anynet+ (HDMI-CEC)
Sí

Diseño

Diseño
Nuevo sin bisel

Tipo de bisel
3 lados sin bisel

Tipo delgado
Diseño delgado

Color delantero
GRIS TITÁN

Tipo de soporte
SLIM FIT

Color del soporte
GRIS TITÁN

**Función adicional**

Visión nítida digital
Sí

Búsqueda automática de canales
Sí

Subtítulos
Sí

Connect Share™ (HDD)
Sí

ConnectShare™ (USB 2.0)
Sí

EPG
Sí

Idioma en pantalla
Idiomas locales

BT HID integrado
Sí

Soporte para USB HID
Sí

Soporte para IPv6
Sí

Soporte para MBR
Sí



Accesibilidad

Accesibilidad-Guía de voz
Inglés estadounidense

Accesibilidad-Aprende sobre el control remoto del TV/Aprende sobre la pantalla de menú
Inglés estadounidense

Accesibilidad-Otros

Agrandar, contraste alto, inversión de colores, escala de grises, zoom de lenguaje de señas, audio de múltiples salidas, repetición de botón de cámara lenta

**Solución ecológica y de energía**

Fuente de alimentación
AC 100-240V 50/60 Hz

Consumo de energía (máx.)
200 W

Sensor ecológico
Sí

Clase de eficiencia energética
A

Apagado automático
Sí

Dimensiones

Tamaño del paquete (anch. x alto x prof.)
1606 x 963 x 184 mm

Ajustar medida con soporte (anch. x alt. x prof.)
1449.4 x 906.6 x 282.1 mm

Ajustar medida sin soporte (anch. x alt. x prof.)
1449.4 x 850.3 x 59.9 mm

Soporte (básico) (anch. x prof.)
1185.5 x 282.1 mm

Peso

Peso del paquete
28.6 kg

Peso del equipo con soporte
20.9 kg

Peso del equipo sin soporte
20.6 kg



Accesorio

Modelo de control remoto
TM2140A

Baterías (para el control remoto)
Si

Compatible con soporte opcional
(Y20 Studio)
Si

Minisoporte para montaje en pared
Si

Compatible soporte Vesa para
montaje en pared
Si

Manual para usuarios
Si

Manual electrónico
Si

Cable de alimentación
Si



Ocultar todos los specs ^

★★★★★ 5.0 (77) [Escriba una reseña](#)

Reseñas

Muestra de puntuación

Seleccionar una fila para filtrar reseñas.

5 estrellas	33
4 estrellas	7
3 estrellas	0
2 estrellas	0
1 estrella	0

Calificación general

5.0 ★★★★★
77 reseñas

67 de 69 (100.00%) autores de reseña recomendarían este producto

Reseña este producto



Para añadir una reseña, será necesario un correo electrónico válido con fines de verificación

Calificaciones promedio del cliente



Calidad del producto: 5.0

Imágenes de clientes

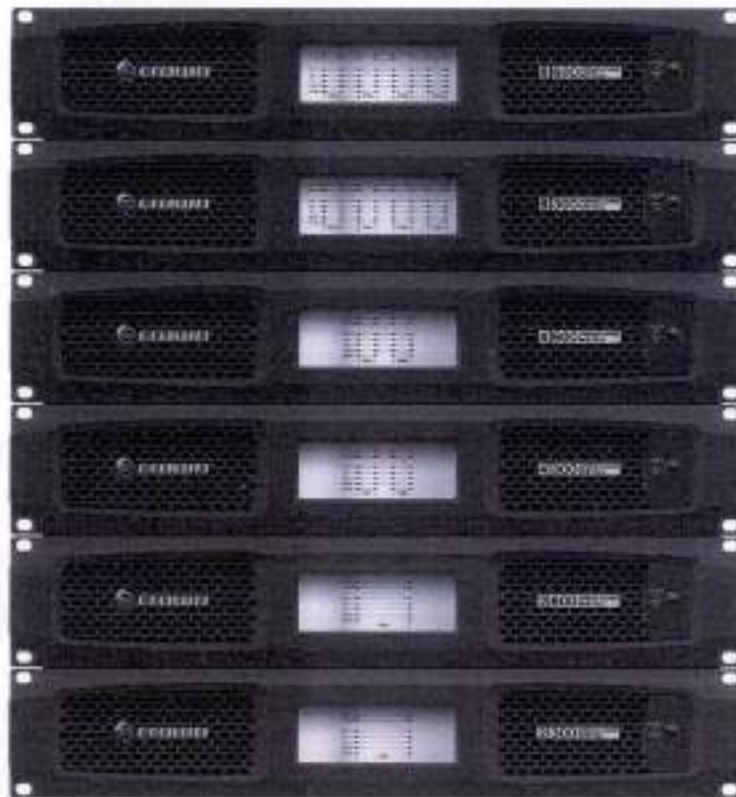

DCi Series – Analog Input Models

Operation Manual

DCi 8|600

DCi 8|300

DCi 4|600

DCi 4|300

DCi 2|600

DCi 2|300

Obtaining Other Language Versions: To obtain information in another language about the use of this product, please contact your local Crown distributor. If you need assistance locating your local distributor, please contact Crown at 574-294-8000.

This manual does not include all of the details of design, production, or variations of the equipment. Nor does it cover every possible situation which may arise during installation, operation or maintenance.

The information provided in this manual was deemed accurate as of the publication date. However, updates to this information may have occurred. To obtain the latest version of this manual, please visit the Crown website at www.crownaudio.com.

Trademark Notice: Com-Tech, BCA, Crown, Crown Audio, Amcron and Multi-Mode are registered trademarks of Crown International. DriveCore, DriveCore Install, IQwic, PIP and PIP2 are trademarks of Crown International. Other trademarks are the property of their respective owners.

Some models may be exported under the name Amcron®

© 2012 by Harman International®, Inc. 1718 W. Mishawaka Rd., Elkhart, Indiana 46517-9439 U.S.A. Telephone: 574-294-8000



Important Safety Instructions

1. Read these instructions.
2. Keep these instructions.
3. Heed all warnings.
4. Follow all instructions.
5. Do not use this apparatus near water.
6. Clean only with a dry cloth.
7. Do not block any ventilation openings. Install in accordance with the manufacturer's instructions.
8. Do not install near any heat sources such as radiators, heat registers, stoves, or other apparatus that produce heat.
9. Do not defeat the safety purpose of the Grounding-type plug. A polarized plug has two blades with one wider than the other and should not be used with this product. A grounding-type plug has two blades and a third grounding prong and is the proper plug for this product. The wide blade or the third prong is provided for your safety. If the provided plug does not fit into your outlet, consult an electrician for replacement of the obsolete outlet.
10. Protect the power cord from being walked on or pinched, particularly at plugs, convenience receptacles, and the point where they exit from the apparatus.



11. Only use attachments/accessories specified by the manufacturer.
13. Unplug this apparatus during lightning storms or when unused for long periods of time.
14. Refer all servicing to qualified service personnel. Servicing is required when the apparatus has been damaged in any way, such as power-supply cord or plug is damaged, liquid has been spilled or objects have fallen into the apparatus, the apparatus has been exposed to rain or moisture, does not operate normally, or has been dropped.
15. Use the mains plug to disconnect the apparatus from the mains.
16. **WARNING: TO REDUCE THE RISK OF FIRE OR ELECTRIC SHOCK, DO NOT EXPOSE THIS APPARATUS TO RAIN OR MOISTURE.**



17. **DO NOT EXPOSE THIS EQUIPMENT TO DRIPPING OR SPLASHING AND ENSURE THAT NO OBJECTS FILLED WITH LIQUIDS, SUCH AS VASES, ARE PLACED ON THE EQUIPMENT.**
18. **THE MAINS PLUG OF THE POWER SUPPLY CORD SHALL REMAIN READILY OPERABLE.**



TO PREVENT ELECTRIC SHOCK DO NOT REMOVE TOP COVER. NO USER SERVICEABLE PARTS INSIDE. REFER SERVICING TO QUALIFIED SERVICE PERSONNEL.



TO COMPLETELY DISCONNECT THIS EQUIPMENT FROM THE AC MAINS, DISCONNECT THE POWER SUPPLY CORD PLUG FROM THE AC RECEPTACLE. THE MAINS PLUG OF THE POWER SUPPLY CORD SHALL REMAIN READILY OPERABLE.

WATCH FOR THESE SYMBOLS:



The lightning bolt triangle is used to alert the user to the risk of electric shock.



The exclamation point triangle is used to alert the user to important operating or maintenance instructions.



IMPORTANT



DriveCore Install Series amplifiers require Class 2 output wiring.

MAGNETIC FIELD

CAUTION: Do not locate sensitive high-gain equipment such as preamplifiers or tape decks directly above or below the unit. Because this amplifier has a high power density, it has a strong magnetic field which can induce hum into unshielded devices that are located nearby. The field is strongest just above and below the unit.

If an equipment rack is used, we recommend locating the amplifier(s) in the bottom of the rack and the preamplifier or other sensitive equipment at the top.

FCC COMPLIANCE NOTICE

This device complies with part 15 of the FCC rules. Operation is subject to the following two conditions: (1) This device may not cause harmful interference, and (2) this device must accept any interference received, including interference that may cause undesired operation.

CAUTION: Changes or modifications not expressly approved by the party responsible for compliance could void the user's authority to operate the equipment.

NOTE: This equipment has been tested and found to comply with the limits for a Class B digital device, pursuant to part 15 of the FCC Rules. These limits are designed to provide reasonable protection against harmful interference in a residential installation. This equipment generates, uses, and can radiate radio frequency energy and, if not installed and used in accordance with the instruction manual, may cause harmful interference to radio communications. However, there is no guarantee that interference will not occur in a particular installation. If this equipment does cause harmful interference to radio or television reception, which can be determined by turning the equipment off and on, the user is encouraged to try to correct the interference by one or more of the following measures:

- Reorient or relocate the receiving antenna and receiver.
- Increase the separation between the equipment and receiver.
- Connect the equipment into an outlet on a circuit that is not shared with that to which the receiver is connected.
- Consult the dealer or an experienced radio/TV technician for help.



DECLARATION OF CONFORMITY

Issued By: Harman International,
1718 W. Mishawaka Rd.
Elkhart, IN 46517 U.S.A.

European Representative's Name and Address:

David J. Budge
10 Harvest Close
Yateley, GU46 6YS
United Kingdom

Equipment Type: Commercial Audio Power Amplifiers

Family Name: DCi

Model Names: DCi 2|300, DCi 2|600, DCi 4|300, DCi 4|600, DCi 8|300, DCi 8|600

EMC Standards:

EN 55103-1:2009 EMC Compatibility – Product Family Standard for Audio, Video, Audio-Visual and Entertainment Lighting Control Apparatus for Professional Use, Part 1: Emissions

EN 55103-1:2009 Magnetic Field Emissions-Annex A @ 10 cm and 20 cm

EN 61000-3-2:2006 Limits for Harmonic Current Emissions (equipment input current less than or equal to 16A)

EN 61000-3-3:2008 Limitation of Voltage Fluctuations and Flicker in Low-Voltage Supply systems Rated Current less than or equal to 16A

EN 55022:2010 Limits and Methods of Measurement of Radio Disturbance Characteristics of ITE: Radiated & Conducted, Class B Limits

EN 55103-2:2009 EMC Compatibility – Product Family Standard for Audio, Video, Audio-Visual and Entertainment Lighting Control Apparatus for Professional Use, Part 2: Immunity

EN 61000-4-2:2008 Ed 2.0 EMC Compatibility – Product Family Standard for Audio, Video, Audio-Visual and Entertainment Lighting Control Apparatus for Professional Use, Part 2: Immunity

EN 61000-4-3:2010 Ed 3.2 Radiated, Radio-Frequency, Electromagnetic Immunity (Environment E2, criteria A)

EN 61000-4-4:2007 Radiated, Radio-Frequency, EMC Immunity (Environment E2, Criteria A)

EN 61000-4-5:2006 Surge Immunity (Criteria B)

EN 61000-4-6:2006 Immunity to Conducted Disturbances Induced by Radio-Frequency Fields (Criteria A)

EN 61000-4-11:2004 Voltage Dips, Short Interruptions and Voltage Variation

Safety Standard:

IEC 60065:2001 Ed 7 +A1:2005 +A2:2010 Safety Requirements – Audio, Video, and Similar Electronic Apparatus

CAN/CSA 60065-03 +A1 +A2 Safety Requirements – Audio, Video, and Similar Electronic Apparatus

UL Std No 60065-03 (2012) Safety Requirements – Audio, Video, and Similar Electronic Apparatus

I certify that the product identified above conforms to the requirements of the EMC Council Directive 2004/108/EC and Low Voltage Directive 2006/95/EC.

Signed

Terry Davenport
Sr. Director of Manufacturing

Date of Issue: March 1, 2013



Due to line current harmonics, we recommend that you contact your supply authority before connection.

Table of Contents

Important Safety Instructions	2
Declaration of Conformity	3
Table of Contents	4
Welcome	5
Installation	6
Set-up and System Configuration	7
Front & Back Panel Features	13
Global & Per Channel Settings	14
Protection System	15
Troubleshooting	16
DCi Specifications	19
AC Power Draw and Thermal Dissipation	21
Service	27
Warranty	29
Crown Audio Factory Service Information	30
Product Registration	31



Welcome



Thank you for purchasing a new Crown DriveCore install™ Series installation amplifier, one in a complete line of high-performance amplifiers based on exclusive DriveCore™ technology. DCi Series amplifiers are designed, engineered and manufactured to the industry's highest quality standards, and provide system integrators with the advanced features and flexibility required for challenging 21st century installed sound applications. Versatile, compact and highly energy-efficient, DCi Series amplifiers continue the unbroken Crown tradition of leadership in professional and commercial power amplifier technology.

Features

- **Exclusive DriveCore Technology** – The patented DriveCore integrated circuit combines hundreds of discrete circuits into one chip for better performance, lower power consumption and improved reliability.
- **Power Saving Modes** – Power consumption in sleep mode is less than 1W.
- **Auto Standby** – Amplifier goes into Sleep mode after 30 minutes of no input signal.
- **Remote Power Off** – Sleep mode activated via AUX port.
- **70 V / 100 V Direct Drive** – Each channel individually selectable for low-Z or high-Z operation.
- **100 V Direct Drive Capability** – Higher voltage allows more speakers per output and reduced wiring costs.
- **TLC Protection** – Protects amplifier from excessive heat and maintains operation by intelligently applying gain reduction when necessary.
- **Advanced Protection Circuits** – Amplifier and loads are protected against shorted outputs, DC, mismatched loads, overheating, over- or under-voltage, and high frequency overload.
- **Three Year, No-Fault Transferable Warranty** – Your investment is fully protected.
- **Complies with Green Edge by Harman** – Environmentally friendly practices in design, manufacturing, and packaging complement energy-efficient operation.
- **PFC Power Supply** – the next generation power supply design guarantees minimum rated power delivered for drastically lower current draw.

How to Use This Manual

This manual provides you with the necessary basic information to safely and correctly set up and operate your amplifier. However, it does not cover every aspect of installation, setup, or operation that might occur under every condition. For additional information, please consult Crown's Amplifier Application Guide (available online at www.crownaudio.com), Crown Technical Support, your system installer, or the retailer where this amplifier was purchased.



Installation

Unpacking

Unpack your amplifier and inspect for any damage that may have occurred during transit. If damage is found, notify the shipping company immediately. Only you can initiate a claim for shipping damage, though Crown will be happy to help as needed. If the product arrived showing signs of damage, save the shipping carton for the shipper's inspection.

We also recommend that you save all packing materials for use if you ever need to transport the unit. Never ship the unit without the factory carton and packing materials.

Additional Materials

FOR INSTALLATION, YOU WILL NEED (not supplied):

- Input wiring cables
- Output wiring cables
- Flathead screwdriver
- Phillips screwdriver
- Rack for mounting amplifier (or a stable surface for stacking)



WARNING: Before you start to set up your amplifier, read and observe the important Safety Instructions found at the beginning of this manual.

Install the Amplifier

CAUTION: Before you begin, make sure your amplifier is disconnected from the power source and that all level controls (see Page 14) are set to INF.

All DCi Series amplifiers are 3.5 in. (8.9 cm) high and 19 in. (48.3 cm) wide. All are 14.25 in. (36.2 cm) deep except the DCi8(600) which is 17 in. (43.2 cm) deep. (See Figure 1)

Mount the unit in a standard 19-inch (48.3 cm) equipment rack (EIA RS-310B). You can also place a single amp on a solid, stable surface or stack multiple amps.

NOTE: Amplifiers should be supported at both the front and rear of the rack.



Figure 1

Ensure Proper Cooling

When using an equipment rack, mount units directly on top of each other. Close any open spaces in the rack with blank panels. (Open spaces will reduce cooling efficiency.) DO NOT block front or rear air vents.

The rack should be a minimum of two inches (5.1 cm) away from the amplifier, and the back of the rack should be a minimum of four inches (10.2 cm) from the amplifier back panel.

Air flow is front to back as illustrated in Figure 2.



Set-up and System Configuration

Wire Input Connectors

Crown recommends using pre-built or professionally wired balanced line (two-conductor plus shield). Balanced wiring provides better rejection of unwanted noise and hum; however, unbalanced line may also be used. For more information, refer to the Crown Amplifier Application Guide, available online at www.crownaudio.com.

Use 6-pin plug-in cable ends at the amp input connectors. A male connector is supplied for each input of your model of amplifier. Additional connectors are available from Crown (P/N 5024623).

Figure 3 shows connector pin assignments for balanced wiring and Figure 4 shows connector pin assignments for unbalanced wiring. Note that for bridged operation, only the connectors for odd-numbered channels (1,3,5,7) for each bridged pair need be wired. See Page 9 and 11.

Figure 3

BALANCED LINE



Figure 4

UNBALANCED LINE



Wire Output Connectors

Crown has designed an output cover that does not need to be removed to connect the output wiring.

Crown recommends using the included spade connectors and two- or four-conductor, heavy gauge speaker wire. You may use terminal forks up to 10 AWG or bare wire for your output connectors (see Figure 5). For best results, Crown recommends Panduit part #PV10-10LF-L or equivalent terminal fork. For bare wire, it is highly recommended that output wiring is lined. To reduce strain on input and output wiring, Crown recommends the use of horizontal lacer bars. For best results, Crown recommends Middle Atlantic part# LBP-4R90 or equivalent horizontal lacer bar.

To prevent the possibility of short-circuits, wrap or otherwise insulate exposed loudspeaker cable connectors.

For low-impedance loads, select the appropriate size of wire based on the distance from amplifier to speaker.

Distance	Wire Size
Up to 25 ft. (7.6m)	16 AWG
26-40 ft. (7.9-12.2m)	14 AWG
41-60 ft. (12.5-18.3m)	12 AWG
> 60 ft (18.3m)	10 AWG

Figure 5

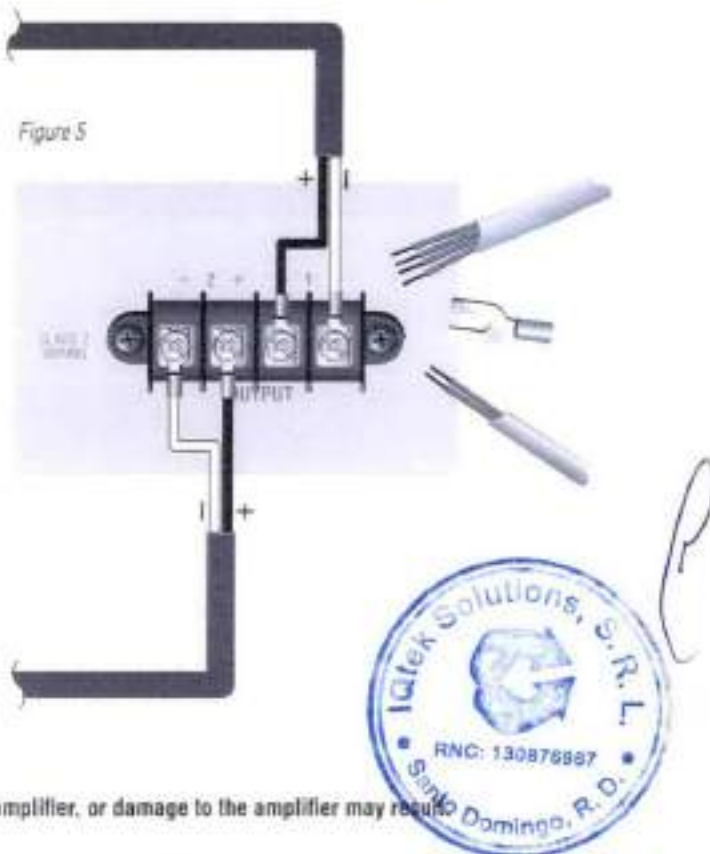

CAUTION: Never use shielded cable for output wiring.

CAUTION: Never connect the speaker return to the chassis of the amplifier, or damage to the amplifier may result.

NOTE: Custom wiring should only be performed by qualified personnel. Class 2 output wiring is required.

Set-up and System Configuration

Connect Loudspeakers and Configure for Loudspeaker Load

Determine load impedances and power requirements

Before making any connections, carefully check and review the total impedance for loudspeaker systems to be connected to each amplifier output. If multiple loudspeakers are connected to one output (in series, parallel or series-parallel) for Lo-Z operation, be certain the total system impedance is within allowed specification for the output. When multiple loudspeakers are connected to one output for Hi-Z operation, be certain total tapped power is below the rated power output for the channel. For additional information, please consult Crown's Amplifier Application Guide (available online at www.crownaudio.com).

Note: Illustrations and some text references are for channel pair 1 - 2 only. Connections and settings are identical for channels 3 - 4 on four-channel models and for channels 5 - 6 and 7 - 8 on eight-channel models. Each channel pair may be configured independently on multichannel models.

Dual Mode Low-Z (8, 4 or 2 Ohm)

Typical input and output wiring, along with Attenuator and Mode DIP Switch settings are shown in Figure 6. Make sure DIP Switches are in the default OFF (down) position.

INPUTS: Connect the input with wiring in place for each channel. If the same signal is to drive both outputs of a channel pair ("mono"), the signal must be split externally and applied to both inputs.

OUTPUTS: Maintain proper polarity (+/-) on output connectors. Connect the Channel 1 speaker's positive (+) lead to amplifier Channel 1 positive terminal, repeat for negative (-). Repeat Channel 2 wiring as for Channel 1, and for any subsequent channel pairs on multichannel models. Refer to Page 7 for output connector terminal assignments.



Figure 6 System Wiring Dual Mode

Always route the input and output wires in separate bundles.

Set-up and System Configuration

Bridge Mode (16, 8, or 4 Ohm)

Typical input and output wiring, along with Attenuator and Mode DIP Switch settings are shown in Figure 7. Make sure the "Hi-Z" selector switches are in the OFF (down) position and the Bridge (BRG) switch is in the ON (up) position. NOTE: Only the Hi-Z selector switches assigned to odd-numbered channels (1,3,5,7) are active in Bridge mode; switches assigned to even-numbered channels (2,4,6,8) are disabled.



Figure 7 System Wiring Bridge Mode

Always route the input and output wires in separate bundles.

Set-up and System Configuration

Dual Mode Hi-Z (70V/100V)

Typical input and output wiring, along with Attenuator and Mode DIP Switch settings are shown in Figure 8. Make sure the "Hi-Z" selector switches are in the ON (up) position and the Bridge (BRG) switch is in the OFF (down) position. A 35Hz high pass filter is selected automatically when the amplifier channel is in Hi-Z or Bridged Hi-Z mode. The filter can be changed to 70Hz, please contact your local Crown service center for detailed instruction for this modification. Remember, DCI amplifiers allow each channels Hi-Z or Low-Z mode of operation to be selected independently, while 70V/100V selection is global.

NOTE: For 70V systems, be sure that Global DIP Switch A is in the OFF position. For 100V systems, be sure that Global DIP Switch A is in the ON position.

INPUTS: Connect the input with wiring in place for each channel. If the same signal is to drive both outputs of a channel pair ("mono"), the signal must be split externally and applied to both inputs.

OUTPUTS: Connect the outputs as shown to a Hi-Z (70V / 100V) loudspeaker system.

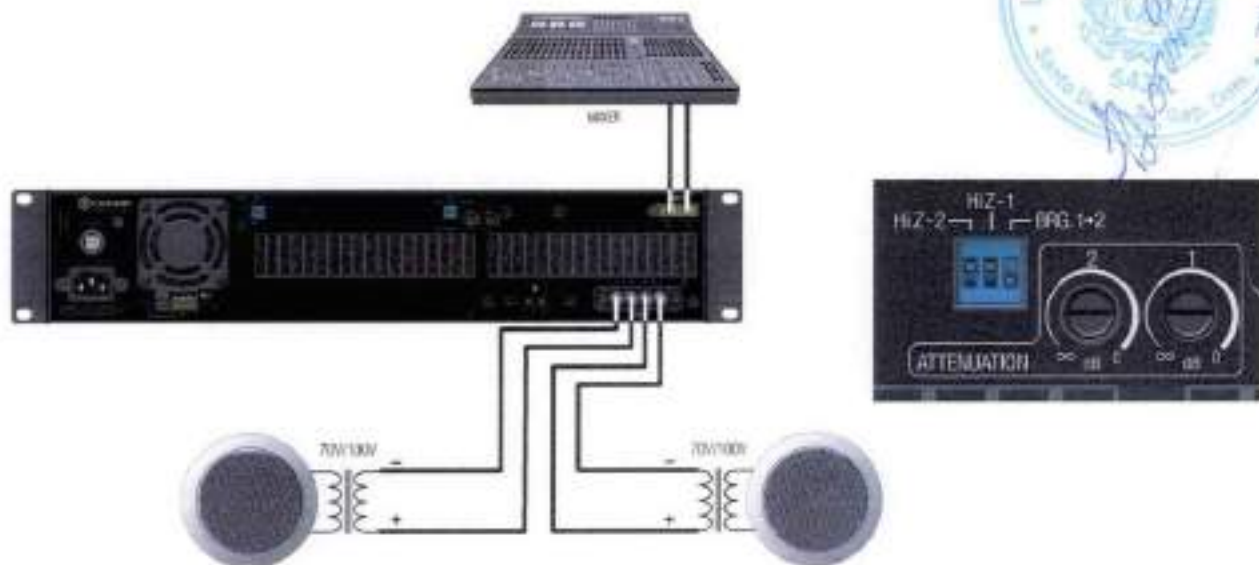

Figure 8 System Wiring for 70V/100V Operation

Always route the input and output wires in separate bundles.



Set-up and System Configuration

Bridge Mode Hi-Z (140V/200V)

Typical input and output wiring, along with Attenuator and Mode DIP Switch settings are shown in Figure 9. Make sure the "Hi-Z" selector switch for the connected input channel is in the ON (up) position and the Bridge (BRG) switch for the channel pair also is in the ON (up) position. A 35Hz high pass filter is selected automatically when the amplifier channel is in Hi-Z or Bridged Hi-Z mode. The filter can be changed to 70Hz, please contact your local Crown service center for detailed instruction for this modification. **NOTE:** Only the Hi-Z selector switches assigned to odd-numbered channels (1,3,5,7) are active in Bridge mode, switches assigned to even-numbered channels (2,4,6,8) are disabled.

INPUTS: Connect the input to the odd-numbered channels (1,3,5,7) only. Even-numbered inputs are disabled when the Bridge DIP Switch is ON.

OUTPUTS: Connect the speaker across the positive terminals of each channel pair. Do not use the negative terminals of the channel pair when the pair is being operated in Bridge-Mono mode.

NOTE: For global selection of 70V (140V bridged) or 100V (200V bridged) operation, refer to Page 14.



Figure 9 System Wiring for 70V/100V Operation



Always route the input and output wires in separate bundles.

Set-up and System Configuration

Connect to AC Mains

Connect your amplifier to the AC mains power source (power outlet) using the supplied AC power cord set. First, connect the IEC end of the cord set to the IEC connector on the amplifier; then, plug the other end of the cord set to the AC mains.



WARNING: The third prong of this connector (ground) is an important safety feature. Do not attempt to disable this ground connection by using an adapter or other methods.

Make certain the AC mains voltage and current ratings are sufficient to deliver full power to all amplifiers. If the AC line voltage varies out of an acceptable range, the amplifier's power supply turns off and the blue Power LED flashes. The amplifier will turn back on when the AC line voltage returns to safe operating levels.

DriveCore Install Amplifiers utilize a universal power supply. The AC voltage requirements are 100VAC - 240VAC, 50/60Hz (+/-10%). If the voltage exceeds these requirements, then the Power LED will flash and the amplifier will stop passing audio until the voltage is within the requirements.

Startup Procedure

When first turning on your amplifier:

1. Turn down the level of your audio source.
2. Turn down the level controls of the amplifier to INF Page 14.
3. Turn on the "Power" switch. The Power indicator should light.
4. Turn up the level of your audio source to an optimum level. Ensure that at no point in the signal chain is the signal being clipped in any way.
5. Turn up the level controls on the amplifier to the desired loudness or power level.

IMPORTANT: Before making any wiring or installation changes, turn off the amplifier and disconnect the power cord.

For help with determining your system's optimum gain structure (signal levels) please refer to the Crown Amplifier Application Guide, available online at www.crownaudio.com.



Precautions

Your amplifier is protected from internal and external faults, but you should still take the following precautions for optimum performance and safety:

1. Configure the amplifier for proper operation, including input and output wiring hookup. Improper wiring can result in serious operating difficulties. For information on wiring and configuration, please consult Page 8 of this manual. For advanced setup techniques, consult Crown's Amplifier Application Guide available online at www.crownaudio.com.

2. Use care when making connections, selecting signal sources and controlling the output level. The load you save may be your own!

3. Do not short the ground lead of an output cable to the input signal ground. This may form a ground loop and cause oscillations.

 **4. Never connect the output to a power supply, battery or power main. Electrical shock may result.**

5. Tampering with the circuitry or making unauthorized circuit changes may be hazardous and invalidate all agency listings.

6. Do not operate the amplifier with the RED Clip LEDs constantly flashing.

7. Do not overdrive the mixer, which will cause clipped signal to be sent to the amplifier. Such signals will be reproduced with extreme accuracy and loudspeaker damage may result.

8. Do not operate the amplifier with less than the rated load impedances. Due to the amplifier's output protection, such a configuration may result in premature clipping and speaker damage.

Remember: Crown is not liable for damage that results from overdriving other system components.



Front Panel Features

Indicators:

Fault Indicator (red): Flashes when the amplifier output channel has stopped operating. (See Page 16 Troubleshooting.)

Thermal Indicator (red): Illuminates when the channel reaches 80 degrees Celsius, indicating the onset of protection/compression.

Clip Indicator (red): Illuminates when any of the following conditions are present: Onset of audible clipping, clipped signal detected at input, clipped signal detected at output, engagement of TLC protection circuit.

Level and Signal Indicators (green): Three LEDs indicate signal presence and level as follows: -10 = 10 dB below rated output -20 = 20 dB below rated output -Signal = -40dBu input level

Ready Indicator (green): When this indicator is activated, the amplifier is ready to pass audio.

Power Indicator (blue)

Illuminates when the amplifier is ON and acceptable AC line voltage is present.

Blinks when AC line voltage is outside $\pm 10\%$ range.

Flashes for 4 seconds if Power button pressed when amplifier is in sleep mode. (page 16)

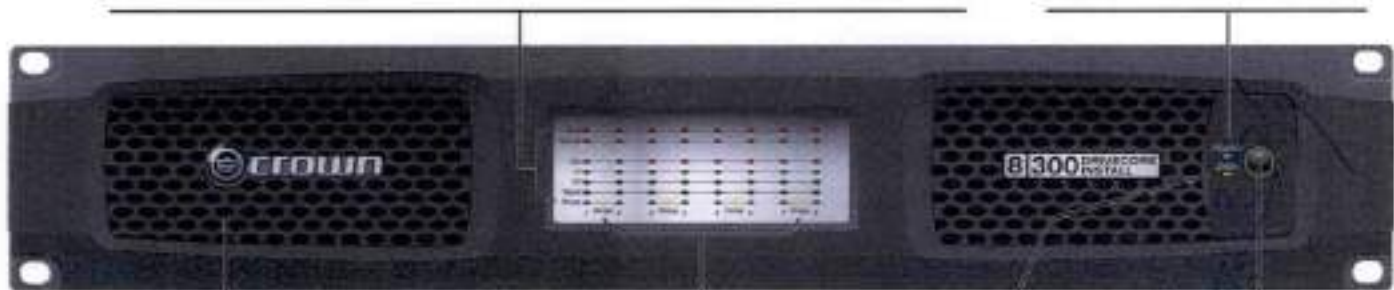

Cooling Vent Grille

Provides cooling air flow. Do not block or cover these vents.

Bridge Mode Indicator (yellow)

Illuminates when when Bridge Mode is activated for the channel pair, only odd number channel will be active.

Data Indicator (yellow)

Illuminates when data present on the network. (Not used in analog input versions.)

Power Button

Power Ring Indicator (Green) - Illuminates when the amplifier is plugged into a wall outlet with acceptable power.

Note: Eight channel model shown, indications per channel pair are identical for 2 and 4 channel models.

Back Panel Features

Power Fuse

F20AH 250V, replace with same type fuse, Littelfuse 314 Series.

Global Setting DIP Switches

Settings for 70/100 VRMS (Hi-Z operation) operation mode, AMP STATUS and POWER SAVE. These DIP switches affect all output channels. (Refer to Page 14)

Channel Pair DIP Switches

One block of three DIP Switches for each channel pair. Allows selection of Lo-Z or Hi-Z operation per channel and bridging of designated channel pairs. (Refer to Page 14)

Input Attenuators

One 21-position detented potentiometer per channel. Logarithmic audio taper. Attenuation range -95 dB to 0 dB.

Input Connectors

One 6-pin plug-in connector per input. High impedance balanced. (Refer to Page 7)



AC Power Inlet

Standard IEC type 320 inlet for detachable connector 100 - 240 V~

Cooling Fan Outlet

Outlets for cooling air flow. Do not block or cover these outlets.

Auxiliary Connector

3-pin plug-in type connector. Enables SLEEP mode and monitoring of AMP STATUS unless the amplifier is in any of these conditions: OFF, SLEEP, or FAULT. (see Page 14)

Output Connectors

One four-pole touch-proof terminal strip per channel pair. Accepts up to 10 AWG wire or terminal forks.

Note: This image reflects the DCI-8300 back panel

Global Settings

70/100 VRMS (switch A)

This switch selects either 70 or 100 VRMS operation for all outputs currently selected for HI-Z mode. (See the section below, HI-Z.) Default position is 70 V (OFF). In 70 V and 100 V mode, a voltage limiter circuit is enabled. NOTE: When bridged HI-Z mode is implemented, selected voltages are doubled to 140V or 200V.

Amplifier Status (switch B)

The Amplifier Status works with life safety or supervisory monitoring and control systems where notification of an amplifier fault is necessary. The Amplifier Status produces a signal ("heartbeat") when the amplifier is operating within standard working parameters. If the amplifier enters a fault or thermal condition, the Amplifier Status signal will terminate. This feature is always on and available when the amplifier is ready to deliver audio in selected mode through the AMP STATUS line on the AUX port.

The Amplifier Status signal is selectable:

- ON – the microcontroller will send a 2 Hz pulse to the "AMP STATUS" AUX port line.
- OFF – the microcontroller will send a logic high level to the "AMP STATUS" AUX port line.

The voltage output of the Aux Port is 5VDC at 0.9 milliamps. This TTL or similar signal can then be connected to an interface to indicate the amplifier status to a supervisory control system.

Amp status can be used in a variety of life safety applications

Power Save (switch C)

The Power Save switch enables the Auto-Standby function. In OFF position, the Auto Standby feature is disabled; amplifier power on/off is controlled by the front panel switch or the AUX port ground closure.

In the ON position, Auto Standby is enabled. If the amplifier input does not see signal for 30 minutes, the amplifier will power down to consume less than 1W of power. When +40dBu of input signal is applied, then the amplifier will power up for activation. The power up sequence will take approximately 4 - 5 seconds.

Per Channel Settings

Note: The following text and illustrations refer to one channel pair, channels 1 and 2. Settings and functions are identical for other channels pairs (3/4, 5/6, 7/8) in multichannel models.

HI-Z

Each channel of the channel pair is individually selectable for Lo-Z or HI-Z operation. When HI-Z operation is selected (ON, up) a 35Hz high pass filter is selected automatically. The filter can be changed to 70Hz. Contact your local Crown service center for detailed instruction for this change. When a channel pair is configured for bridged HI-Z mode, only switches assigned to the odd-numbered channels (1,3,5,7) are active; switches for the even-numbered channels (2,4,6,8) are disabled.

Channel Attenuators

Each channel is supplied with a logarithmic 21-position detented input attenuator. Use a flat-blade screwdriver to set input level. Attenuation is from 0dB (full counter-clockwise) to 0 dB (full clockwise).

Position	0	1	2	3	4	5	6	7	8	9	10
Typical Attenuation	0	0.1	3	6	8	9.5	11	12.5			
Position	11	12	13	14	15	16	17	18	19	20	
Typical Attenuation	17.5	19	20.5	22.5	24.5	27.5	32	42	90	95	

Protection System

Thermal Indicator

If the amplifier becomes too hot for safe operation, the channel that is generating too much heat will be shut down until the temperature drops below the thermal limit. The front-panel thermal indicator will illuminate at 80 degrees Celsius, indicating the onset of compression affecting the audio signal. The amplifier will continue to run in this state until either the temperature is reduced to a safe operating range, or if the temperature continues to rise, the channel will shut off to protect itself above 96 degrees Celsius.

Fault

The amplifier will enter a Fault state if the amplifier senses an unsafe condition. This protection is for both internal and external faults. It is critical to check all wiring to and from the amplifier to ensure the fault is not caused by external conditions. If wiring is verified as correct and the fault condition persists, see Page 31 for servicing information.

Auto Insertion High-Pass Filters

A 35 Hz high-pass filter is inserted automatically when a channel is selected for HI-Z operation. The filter can be changed to a 70Hz high pass filter. Please contact Crown Service Department for further information.

AC Under/Over Voltage Protection

If the AC line voltage drops below 10% or rises above 10% of the nominal operating voltage of the amplifier, the amplifier's power supply turns off and the blue Power LED flashes. The amplifier will turn back on when the AC line voltage returns to safe operating levels.

Fuse

A fuse (F1) located near the IEC power inlet protects the amplifier from excessive AC current draw. The fuse is field replaceable. Replace with same type fuse; Littelfuse 314 Series F20AH 250V. The 8/600 utilizes a resettable breaker instead of a fuse. Please contact Crown Service department for more information.

Fan-cooled Chassis

DCi Series amplifiers are cooled by quiet, variable speed fans. The fans will pull air from the front of the amplifier to the rear of the amplifier.

Universal Switching Power Supply

The DCi Series incorporates a new switching power supply designed for extremely high efficiency and high output power. The supply includes Power Factor Correction (PFC), a Series Resonant Converter (SRC) and accepts AC supply voltages from 100 V- to 240 V-. Microprocessor controlled diagnostic and control capabilities both optimize performance, and enhance long-term reliability.





Troubleshooting

CONDITION: Power indicator is off Mains indicator is on.

POSSIBLE REASON

- The amplifier's Power switch is off.

Key

- Off
- ◐ Flashing
- Off/Flashing/On
- ☀ Lit

"Off/Flashing/On" above means that the LED can be off, or flashing, or on.

CONDITION: Power indicator is off Mains indicator is off.

POSSIBLE REASON

- The power supply fuse has tripped.
- The amplifier has lost AC Power.
- The amplifier is not plugged-in to the power receptacle.

CONDITION: Power indicator is flashing

POSSIBLE REASON:

- The AC line voltage has dropped below 10% or has risen above 10% of the nominal line voltage of the power supply.
- Amp is in sleep mode as set on the aux port.

CONDITION: Thermal indicator is on.

POSSIBLE REASON:

- The amplifier is becoming too hot for safe operation. Allow amplifier to cool. Check for loads less than 2 ohms, and for excessive input levels. Check for proper ventilation and proper mode-switch setting.

CONDITION: Fault indicator is flashing.

POSSIBLE REASON:

- There are a number of conditions that result in the Fault indicator flashing: temperature above 98C, DC/LT protection is engaged, HF detect, output short circuit detected. These conditions should all be checked and attempted to be resolved before the amp is shipped back for service.





Troubleshooting

CONDITION: Distorted sound.
POSSIBLE REASON:

- Load is wired incorrectly or Stereo/Bridge mode switch is set incorrectly. Check both.
- Input is overloaded by a signal level that is too high. Turn down your amplifier level controls, or turn down the input signal, until the clip light goes out.

Note: If the signal sounds distorted even though the Clip LED is off, the input signal may be distorted before it reaches the amplifier input. Check gain staging and output levels of the mixer or preamp.

Key	Symbol	Description
	●	Off
	◐	Flashing
	○	Off/Flashing/On
	☀	Lit

"Off/Flashing/On" above means that the LED can be off, or flashing, or on.

CONDITION: No sound, even though the amp has power. Power LED is on without flashing and the amp is receiving an input signal. Signal indicator is flashing.

POSSIBLE REASON:

- Speakers not connected.
- Open circuit due to speaker failure.

Based on the front panel LEDs, determine which channel has a short. Remove the associated input connector to ensure that no voltage will be present on the output. Remove the shorted load (and possibly attached cables) and have it checked by a qualified technician. If the shorted condition remains after the load is removed, the unit should be sent into a qualified service center.

- Ready LED is off. Channel has been set to Sleep mode via the Aux port or Power Gate mode.



Troubleshooting

Fault	●		Power	●	Signal	●	Bridge
Thermal	●						
Clip	●		Data	○	Signal	-10	●
-10	●						
-20	●				Signal	-20	●
Ready	○						

CONDITION: No input signal.
Signal indicator is not flashing even though audio is applied, and the channel is ready.

POSSIBLE REASON:

- Input signal level is very low.

Key

●	Off
○	Flashing
○	Off/Flashing/On
●	Lit

"Off/Flashing/On" above means that the LED can be off, or flashing, or on.

Power	●	Signal	●	Bridge
Data	●			
Bridge	○			

CONDITION: Bridge LED is lit.

POSSIBLE REASON:

- Amplifier is in bridge-mono mode.





DCi Specifications

Dual-Mode - All Channels Driven

DCi Model	Channels	2 Ohms	4 Ohms	8 Ohms	16 Ohms	70Vrms	100Vrms
2i300	2	150W	300W	300W	150W	300W	300W
2i600	2	300W	600W	600W	300W	600W	600W
4i300	4	150W	300W	300W	150W	300W	300W
4i600	4	300W	600W	600W	300W	600W	600W
8i300	8	150W	300W	300W	150W	300W	300W
8i600	8	300W	600W	600W	300W	600W	600W

Minimum Guaranteed Power (20 Hz - 20 kHz)

Bridge Mono Mode - All Channels Driven

DCi Model	4 Ohm	8 Ohms	16 Ohm	140Vrms	200Vrms
2i300	300W	600W	600W	600W	600W
2i600	600W	1200W	1200W	1200W	1200W
4i300	300W	600W	600W	600W	600W
4i600	600W	1200W	300W	1200W	1200W
8i300	300W	600W	600W	600W	600W
8i600	600W	1200W	1200W	1200W	1200W

Minimum Guaranteed Power (20 Hz - 20 kHz)

Voltage Gain (at maximum level setting)

DCi Model	1/8 Ohm Operation	70V Operation	100V Operation
2i300	34dB	34dB	34dB
2i600	34dB	34dB	34dB
4i300	34dB	34dB	34dB
4i600	34dB	34dB	34dB
8i300	34dB	34dB	34dB
8i600	34dB	34dB	34dB



Input Sensitivity

DCi Model	8 Ohm	70V	100V
2i300	1.0V	1.4V	2.0V
2i600	1.4V	1.4V	2.0V
4i300	1.0V	1.4V	2.0V
4i600	1.4V	1.4V	2.0V
8i300	1.0V	1.4V	2.0V
8i600	1.4V	1.4V	2.0V



DCi Specifications

Dimensions

DCi Model	Width	Height	Depth
2 300	19 in. (48.3 cm)	3.5 in. (8.9 cm)	14.25 in. (36.2 cm)
2 600	19 in. (48.3 cm)	3.5 in. (8.9 cm)	14.25 in. (36.2 cm)
4 300	19 in. (48.3 cm)	3.5 in. (8.9 cm)	14.25 in. (36.2 cm)
4 600	19 in. (48.3 cm)	3.5 in. (8.9 cm)	14.25 in. (36.2 cm)
8 300	19 in. (48.3 cm)	3.5 in. (8.9 cm)	14.25 in. (36.2 cm)
8 600	19 in. (48.3 cm)	3.5 in. (8.9 cm)	17 in. (43.2 cm)

Performance Specifications

	2 300	2 600	4 300	4 600	8 300	8 600
Frequency Response (8 Ohms, 20 Hz - 20 kHz)	±0.25dB	±0.25dB	±0.25dB	±0.25dB	±0.25dB	±0.25dB
Signal to Noise Ratio (ref. rated power, 8 Ohms, 20 Hz - 20 kHz)	>108 dB	>108 dB	>108 dB	>108 dB	>108 dB	>108 dB
Total Harmonic Distortion (at full rated power, from 20 Hz - 20 kHz)	0.35%	0.35%	0.35%	0.35%	0.35%	0.35%
Intermodulation Distortion (60Hz and 7 kHz at 4:1, from -30dB to full rated power)	≤0.35%	≤0.35%	≤0.35%	≤0.35%	≤0.35%	≤0.35%
Damping Factor (20 Hz to 100 Hz)	>900	>900	>900	>900	>900	>900
Crosstalk (below rated power, 20 Hz to 1 kHz)	>80 dB	>80 dB	>80 dB	>80 dB	>80 dB	>80 dB
Common Mode Rejection (20 Hz to 1 kHz, typical)	>70 dB	>70 dB	>70 dB	>70 dB	>70 dB	>70 dB
DC Output Offset (with inputs shorted)	±10mV	±10mV	±10mV	±10mV	±10mV	±10mV
Input Impedance (Nominally balanced, nominally unbalanced)	10 kOhms, 5 kOhms	10 kOhms, 5 kOhms	10 kOhms, 5 kOhms	10 kOhms, 5 kOhms	10 kOhms, 5 kOhms	10 kOhms, 5 kOhms
Maximum Input Level Before Compression	+20dBu	+20dBu	+20dBu	+20dBu	+20dBu	+20dBu
Maximum Input Level Before Clipping	+26dBu	+26dBu	+26dBu	+26dBu	+26dBu	+26dBu
Required AC Mains (±10%)	100V - 240V - 50/60Hz					
Cooling	Continuously variable speed forced air, front-to-back airflow					
Load Impedance Stereo/Dual Mode	2 - 16 Ohms; 70Vrms and 100Vrms					
Load Impedance Bridge Mono	4 - 16 Ohms; 140Vrms and 200Vrms					
Maximum Fan Noise (re dB SPL @ 1M)	45	45	45	45	47	47
Weight	18.8 lbs (8.53kg)	18.8 lbs (8.53kg)	20.1 lbs (9.12kg)	20.1 lbs (9.12kg)	23.5 lbs (10.66kg)	30 lbs (13.60kg)
IEC Power Connector	15A IEC	15A IEC	15A IEC	15A IEC	15A IEC	20A IEC



AC Power Draw and Thermal Dissipation

AC Power Draw and Thermal Dissipation:

Pink noise 12dB crest factor, bandwidth limited 22Hz to 22kHz.

Typical line impedance used.

Data based on all channels driven.

DCI 2300 - Bridge									
Condition	Load	Line Current (amps)	120 V - 60 Hz			Line Current (amps)	230 V - 50 Hz		
			Power Dissipated as Heat				Power Dissipated as Heat		
			watts	BTU	kcal/hr		watts	BTU	kcal/hr
At Idle Awake	N/A	0.5	70	239	60	0.4	70	240	60
1/8 Power Pink Noise Typical of program material just at clip	4 ohms	1.0	80	273	69	0.6	83	283	71
	8 ohms	1.4	86	294	74	0.8	88	300	76
	16 ohms	1.4	80	274	69	0.8	84	287	72
	140V (32.87 ohms)	1.3	78	265	67	0.8	80	273	69
	200V (66.67 ohms)	1.3	78	267	67	0.8	80	274	69
1/3 Power Pink Noise Typical of program material at extreme clip	4 ohms	1.8	107	364	92	1.0	102	348	88
	8 ohms	2.8	126	430	108	1.5	117	400	101
	16 ohms	2.7	108	367	93	1.4	101	345	87
	70V (32.67 ohms)	2.6	101	345	87	1.4	95	323	81
	100V (66.67 ohms)	2.6	99	338	85	1.4	94	321	81

DCI 2300 - Dual									
Condition	Load	Line Current (amps)	120 V - 60 Hz			Line Current (amps)	230 V - 50 Hz		
			Power Dissipated as Heat				Power Dissipated as Heat		
			watts	BTU	kcal/hr		watts	BTU	kcal/hr
At Idle Awake	N/A	0.5	70	238	60	0.4	70	238	60
1/8 Power Pink Noise Typical of program material just at clip	2 ohms	1.0	77	262	66	0.6	79	269	68
	4 ohms	1.4	84	287	72	0.8	84	288	73
	8 ohms	1.4	79	271	68	0.8	81	277	70
	70V (16.33 ohms)	1.3	79	268	68	0.8	80	275	69
	100V (33.33 ohms)	1.4	81	275	69	0.8	81	277	70
1/3 Power Pink Noise Typical of program material at extreme clip	2 ohms	1.8	99	338	85	1.0	98	329	83
	4 ohms	2.9	118	403	102	1.5	117	380	96
	8 ohms	2.6	102	347	87	1.4	96	327	83
	70V (16.33 ohms)	2.8	104	358	90	1.3	93	317	80
	100V (33.33 ohms)	2.6	105	358	90	1.4	98	336	85

AC Power Draw and Thermal Dissipation

AC Power Draw and Thermal Dissipation:

Pink noise 12dB crest factor, bandwidth limited 22Hz to 22kHz.

Typical line impedance used.

Data based on all channels driven.



DCI 2600 - Bridge									
		120 V- 60 Hz				230 V- 50 Hz			
Condition	Load	Line Current (amps)	Power Dissipated as Heat			Line Current (amps)	Power Dissipated as Heat		
			watts	BTU	kcal/hr		watts	BTU	kcal/hr
At Idle Awake	N/A	0.6	70	239	80	0.4	73	249	83
1/8 Power Pink Noise Typical of program material just at clip	2 ohms	1.5	93	318	80	0.8	97	330	83
	4 ohms	2.2	109	372	94	1.2	104	355	89
	8 ohms	2.1	101	345	87	1.1	94	320	81
	70V (16.33 ohms)	2.1	98	334	84	1.1	92	313	79
	100V (33.33 ohms)	2.1	92	316	80	1.1	90	308	78
1/3 Power Pink Noise Typical of program material at extreme clip	2 ohms	2.9	143	487	123	1.5	138	472	119
	4 ohms	4.8	174	592	149	2.5	171	585	147
	8 ohms	4.5	143	487	123	2.4	138	470	119
	70V (16.33 ohms)	4.5	143	488	123	2.4	135	462	116
	100V (33.33 ohms)	4.5	130	442	112	2.3	125	425	107

DCI 2600 - Dual									
		120 V- 60 Hz				230 V- 50 Hz			
Condition	Load	Line Current (amps)	Power Dissipated as Heat			Line Current (amps)	Power Dissipated as Heat		
			watts	BTU	kcal/hr		watts	BTU	kcal/hr
At Idle Awake	N/A	0.6	72	246	82	0.4	70	240	80
1/8 Power Pink Noise Typical of program material just at clip	2 ohms	1.5	93	318	80	0.8	91	310	78
	4 ohms	2.2	106	362	91	1.2	99	339	85
	8 ohms	2.1	95	324	82	1.1	90	307	77
	70V (16.33 ohms)	2.1	94	320	81	1.1	89	304	77
	100V (33.33 ohms)	2.1	93	318	80	1.1	87	297	75
1/3 Power Pink Noise Typical of program material at extreme clip	2 ohms	2.9	133	454	114	1.5	126	430	108
	4 ohms	4.7	156	533	134	2.4	147	502	128
	8 ohms	4.5	131	448	113	2.4	125	427	108
	70V (16.33 ohms)	4.5	132	450	113	2.4	123	421	106
	100V (33.33 ohms)	4.5	127	435	110	2.4	121	413	104

AC Power Draw and Thermal Dissipation

AC Power Draw and Thermal Dissipation:

Pink noise 12dB crest factor, bandwidth limited 22Hz to 22kHz.

Typical line impedance used.

Data based on all channels driven.



DCI 4300 - Bridge									
		120 V- 60 Hz				230 V- 50 Hz			
Condition	Load	Line Current (amps)	Power Dissipated as Heat			Line Current (amps)	Power Dissipated as Heat		
			watts	BTU	kcal/hr		watts	BTU	kcal/hr
At Idle Awake	N/A	1.0	119	405	102	0.6	121	414	104
1/8 Power Pink Noise Typical of program material just at clip	4 ohms	1.0	221	755	190	1.0	139	475	120
	8 ohms	1.4	298	1018	257	1.4	153	523	132
	16 ohms	1.4	300	1023	258	1.4	145	495	125
	140V (32.67 ohms)	1.3	289	987	249	1.3	137	467	118
	200V (66.67 ohms)	1.3	291	994	250	1.3	141	480	121
1/3 Power Pink Noise Typical of program material at extreme clip	4 ohms	3.5	199	681	172	1.8	190	649	164
	8 ohms	5.3	225	768	194	2.8	222	759	191
	16 ohms	5.1	201	685	173	2.7	190	647	163
	140V (32.67 ohms)	4.9	179	612	154	2.5	170	582	147
	200V (66.67 ohms)	5.0	185	633	160	2.5	174	594	150

DCI 4300 - Dual									
		120 V- 60 Hz				230 V- 50 Hz			
Condition	Load	Line Current (amps)	Power Dissipated as Heat			Line Current (amps)	Power Dissipated as Heat		
			watts	BTU	kcal/hr		watts	BTU	kcal/hr
At Idle Awake	N/A	1.0	118	401	101	0.6	119	408	103
1/8 Power Pink Noise Typical of program material just at clip	2 ohms	1.9	141	480	121	1.0	136	465	117
	4 ohms	2.6	156	532	134	1.4	149	507	128
	8 ohms	2.6	149	509	128	1.4	142	484	122
	70V (16.33 ohms)	2.5	143	489	123	1.3	139	475	120
	100V (33.33 ohms)	2.5	149	507	128	1.3	142	495	122
1/3 Power Pink Noise Typical of program material at extreme clip	2 ohms	3.4	194	661	167	1.8	184	629	159
	4 ohms	5.5	219	749	189	2.9	211	719	181
	8 ohms	5.0	191	653	165	2.6	181	618	156
	70V (16.33 ohms)	4.9	183	624	157	2.6	177	604	152
	100V (33.33 ohms)	5.0	197	673	170	2.6	191	652	164

AC Power Draw and Thermal Dissipation



AC Power Draw and Thermal Dissipation:

Pink noise 12dB crest factor, bandwidth limited 22Hz to 22kHz.

Typical line impedance used.

Data based on all channels driven.

DCI 4600 - Bridge									
		120 V - 60 Hz				230 V - 50 Hz			
Condition	Load	Line Current (amps)	Power Dissipated as Heat			Line Current (amps)	Power Dissipated as Heat		
			watts	BTU	kcal/hr		watts	BTU	kcal/hr
At Idle Awake	N/A	1.0	117	400	101	0.6	118	404	102
1/8 Power Pink Noise Typical of program material just at clip	4 ohms	2.9	185	631	159	1.5	173	592	149
	8 ohms	4.4	207	708	178	2.2	196	670	169
	16 ohms	4.0	183	625	158	2.1	175	596	150
	140V (16 ohms)	3.9	179	609	154	2.1	173	592	149
	200V (33.33 ohms)	3.9	167	571	144	2.1	163	556	140
1/3 Power Pink Noise Typical of program material at extreme clip	4 ohms	5.7	278	949	239	3.0	269	918	231
	8 ohms	9.6	344	1174	296	4.9	322	1099	277
	16 ohms	9.0	292	996	251	4.8	235	802	202
	140V (16 ohms)	9.0	289	988	249	4.6	259	884	223
	200V (33.33 ohms)	8.8	260	886	223	4.5	231	790	199

DCI 4600 - Dual									
		120 V - 60 Hz				230 V - 50 Hz			
Condition	Load	Line Current (amps)	Power Dissipated as Heat			Line Current (amps)	Power Dissipated as Heat		
			watts	BTU	kcal/hr		watts	BTU	kcal/hr
At Idle Awake	N/A	1.0	118	402	101	0.6	120	410	103
1/8 Power Pink Noise Typical of program material just at clip	2 ohms	3.0	182	622	157	1.5	168	575	145
	4 ohms	4.3	200	682	172	2.2	191	652	164
	8 ohms	4.0	174	595	150	2.2	168	573	144
	70V (16.33 ohms)	4.0	175	596	150	2.1	168	573	144
	100V (33.33 ohms)	4.0	169	578	146	2.1	162	554	140
1/3 Power Pink Noise Typical of program material at extreme clip	2 ohms	5.6	264	902	227	2.9	249	849	214
	4 ohms	9.4	316	1079	272	4.8	287	980	247
	8 ohms	8.9	266	907	229	4.8	240	820	207
	70V (16.33 ohms)	8.8	268	916	231	4.6	240	820	207
	100V (33.33 ohms)	8.8	256	872	220	4.6	231	789	199

AC Power Draw and Thermal Dissipation



AC Power Draw and Thermal Dissipation:

Pink noise 12dB crest factor, bandwidth limited 22Hz to 22kHz.

Typical line impedance used.

Data based on all channels driven.

DCI 8300 - Bridge									
		120 V- 60 Hz				230 V- 50 Hz			
Condition	Load	Line Current (amps)	Power Dissipated as Heat			Line Current (amps)	Power Dissipated as Heat		
			watts	BTU	kcal/hr		watts	BTU	kcal/hr
At Idle Awake	N/A	1.9	221	755	190	1.0	216	739	186
1/8 Power Pink Noise Typical of program material just at clip	4 ohms	3.5	273	932	235	1.9	248	847	213
	8 ohms	4.9	292	998	252	2.6	276	943	238
	16 ohms	4.8	267	910	229	2.6	259	885	223
	140V (32.67 ohms)	4.7	262	893	225	2.5	242	824	208
	200V (66.67 ohms)	4.6	254	867	219	2.5	252	858	216
1/3 Power Pink Noise Typical of program material at extreme clip	2 ohms	6.7	381	1300	328	3.4	341	1165	294
	4 ohms	10.4	436	1488	375	5.4	401	1369	345
	8 ohms	9.8	374	1277	322	5.1	337	1152	290
	70V (16.33 ohms)	9.4	335	1142	288	4.9	291	995	251
	100V (33.33 ohms)	9.6	347	1185	299	4.7	297	1013	255

DCI 8300 - Dual									
		120 V- 60 Hz				230 V- 50 Hz			
Condition	Load	Line Current (amps)	Power Dissipated as Heat			Line Current (amps)	Power Dissipated as Heat		
			watts	BTU	kcal/hr		watts	BTU	kcal/hr
At Idle Awake	N/A	1.8	214	731	184	1.0	216	738	186
1/8 Power Pink Noise Typical of program material just at clip	2 ohms	3.3	223	762	192	1.9	243	831	210
	4 ohms	5.0	288	982	248	2.7	279	951	240
	8 ohms	4.9	270	920	232	2.5	263	896	226
	70V (16.33 ohms)	4.8	267	911	230	2.5	262	895	226
	100V (33.33 ohms)	4.8	274	936	236	2.6	272	927	234
1/3 Power Pink Noise Typical of program material at extreme clip	2 ohms	5.7	263	897	226	3.4	331	1131	285
	4 ohms	10.3	417	1423	359	5.3	392	1337	337
	8 ohms	10.0	372	1269	320	5.0	341	1165	294
	70V (16.33 ohms)	9.9	366	1250	315	5.0	346	1180	297
	100V (33.33 ohms)	10.0	395	1348	340	5.1	361	1233	311

AC Power Draw and Thermal Dissipation



AC Power Draw and Thermal Dissipation:

Pink noise 12dB crest factor, bandwidth limited 22Hz to 22kHz.

Typical line impedance used:

Data based on all channels driven.

DCI 8600 - Bridge									
		120 V - 60 Hz				230 V - 50 Hz			
Condition	Load	Line Current (amps)	Power Dissipated as Heat			Line Current (amps)	Power Dissipated as Heat		
			watts	BTU	kcal/hr		watts	BTU	kcal/hr
At Idle Awake	N/A	1.8	210	718	181	1.0	211	721	182
1/8 Power Pink Noise Typical of program material just at clip	4 ohms	5.5	328	1118	282	2.8	318	1084	273
	8 ohms	8.2	332	1132	285	4.2	305	1042	263
	16 ohms	8.1	303	1032	260	3.8	266	909	229
	140V (32.67 ohms)	7.4	279	952	240	3.8	270	923	233
	200V (66.67 ohms)	7.3	262	895	226	3.8	253	862	217
1/3 Power Pink Noise Typical of program material at extreme clip	2 ohms	10.5	451	1538	388	5.4	437	1493	376
	4 ohms	17.7	516	1760	444	9.0	440	1503	379
	8 ohms	17.3	425	1449	365	8.8	374	1278	322
	70V (16.33 ohms)	16.9	412	1408	355	8.6	368	1255	316
	100V (33.33 ohms)	16.7	369	1258	317	8.5	311	1061	267

DCI 8600 - Dual									
		120 V - 60 Hz				230 V - 50 Hz			
Condition	Load	Line Current (amps)	Power Dissipated as Heat			Line Current (amps)	Power Dissipated as Heat		
			watts	BTU	kcal/hr		watts	BTU	kcal/hr
At Idle Awake	N/A	1.9	215	733	185	1.0	207	705	178
1/8 Power Pink Noise Typical of program material just at clip	2 ohms	5.8	333	1136	286	2.9	325	1110	280
	4 ohms	8.5	356	1214	306	4.3	336	1147	289
	8 ohms	8.2	311	1061	267	4.2	290	990	250
	70V (16.33 ohms)	7.5	283	964	243	3.9	287	979	247
	100V (33.33 ohms)	7.8	281	959	242	4.0	267	912	230
1/3 Power Pink Noise Typical of program material at extreme clip	2 ohms	11.0	466	1589	401	5.7	486	1658	418
	4 ohms	19.0	587	2004	505	9.6	558	1906	481
	8 ohms	17.5	448	1529	385	8.8	388	1336	334
	70V (16.33 ohms)	17.1	441	1504	379	8.6	379	1294	326
	100V (33.33 ohms)	16.6	381	1301	328	8.5	344	1191	296



Service

Crown amplifiers are quality units that rarely require servicing. Before returning your unit for service, please contact Crown Technical Support to verify the need for servicing.

This unit has very sophisticated circuitry which should only be serviced by a fully trained technician. This is one reason why each unit bears the following label:

CAUTION: To prevent electric shock, do not remove covers. No user serviceable parts inside. Refer servicing to a qualified technician.

Complete the Crown Audio Factory Service Information form, in the back of this manual, when returning a Crown product to the factory or authorized service center. The form must be included with your product inside the box or in a packing slip envelope securely attached to the outside of the shipping carton. Do not send this form separately.

International and Canada Service

Service may be obtained from an authorized service center. (Contact your local Crown/Amtron representative or our office for a list of authorized service centers.) To obtain service, simply present the bill of sale as proof of purchase along with the defective unit to an authorized service center. They will handle the necessary paperwork and repair. Remember to transport your unit in the original factory pack.

US Service

Service may be obtained in one of two ways: from an authorized service center or from the factory. You may choose either. It is important that you have your copy of the bill of sale as your proof of purchase.

Service at a US Service Center

This method usually saves the most time and effort. Simply present your bill of sale along with the defective unit to an authorized service center to obtain service. They will handle the necessary paperwork and repair. Remember to transport the unit in the original factory pack. A list of authorized service centers in your area can be obtained from Crown Factory Service, or online from: <http://www.crownaudio.com/support/servcentr.htm>.

Factory Service

Crown accepts no responsibility for non-serviceable product that is sent to us for factory repair. Contact Crown Customer Service to verify the product is still serviceable prior to returning for factory service.

For more information, please contact us directly.

A Service Return Authorization (SRA) is required for product being sent to the factory for repair. An SRA can be completed online at <http://www.crownaudio.com/rma.html>. If you do not have access to the web, please call Crown's Customer Service at 574.294.8200 or 800.342.6939 extension 4907 in North America, Puerto Rico and the Virgin Islands only.

For warranty service, we will pay for ground shipping both ways in the United States. Contact Crown Customer Service to obtain prepaid shipping labels prior to sending the unit. Or, if you prefer, you may prepay the cost of shipping, and Crown will reimburse you. Send copies of the shipping receipts to Crown to receive reimbursement.

Your repaired unit will be returned via UPS ground. Please contact us if other arrangements are required.

Factory Service Shipping Instructions:

1. Service Return Authorization (SRA) is required for product being sent to the factory for service. Please complete the SRA by going to www.crownaudio.com/support/factserv.htm. If you do not have access to our website, call 1-800-342-6939 extension 4907 and we'll create the SRA for you.
2. See packing instructions that follow.
3. Ship product to:
CROWN AUDIO FACTORY SERVICE
1718 W MISHAWKA RD.
ELKHART, IN 46517



4. Use a bold black marker and write the SRA number on three sides of the box.
5. Record the SRA number for future reference. The SRA number can be used to check the repair status.

Packing Instructions

Important: These instructions must be followed. If they are not followed, Crown Audio, Inc. assumes no responsibility for damaged goods and/or accessories that are sent with your unit.

1. Fill out and include the Crown Audio Factory Service Information sheet in the back of this manual.
2. Do not ship any accessories (manuals, cords, hardware, etc.) with your unit. These items are not needed to service your product. We will not be responsible for these items.
3. When shipping your Crown product, it is important that it has adequate protection. We recommend you use the original pack material when returning the product for repair (Figure 9.1). If you do not have the original box, please call Crown at 800-342-6939 or 574-294-8210 and order new pack material. (Do not ship your unit in a wood or metal cabinet.)
4. If you provide your own shipping pack, the minimum recommended requirements for materials are as follows:
 - a. 275 P.S.I. burst test, Double-Wall carton that allows for 2-inch solid Styrofoam on all six sides of unit or 3 inches of plastic bubble wrap on all six sides of unit.
 - b. Securely seal the package with an adequate carton sealing tape.
 - c. **DO NOT USE LIGHT BOXES OR "PEANUTS". DAMAGE CAUSED BY POOR PACKAGING WILL NOT BE COVERED UNDER WARRANTY.**

Enclose the completed Crown Audio Factory Service Information form (or securely attach it to the outside of carton) and re-seal the shipping pack with a sturdy carton sealing tape.

Payment of Non-Warranty Repairs

Payment on out-of-warranty repairs must be received within 30 days of the repair date. Units unclaimed after 30 days become the property of Crown Audio Inc.

If you have any questions, please contact Crown Factory Service.

Crown Factory Service

1718 W. Mishawaka Rd.,
Elkhart, Indiana 46517 U.S.A.

Telephone:

574-294-8200

800-342-6939 (North America, Puerto Rico, and Virgin Islands only)

Facsimile:

574-294-8301 (Technical Support)

574-294-8124 (Factory Service)

Web site:

<http://www.crownaudio.com>



Warranty



SUMMARY OF WARRANTY

Crown International, 1718 West Mishawaka Road, Elkhart, Indiana 46517-4095 U.S.A. warrants to you, the ORIGINAL PURCHASER and ANY SUBSEQUENT OWNER of each NEW Crown product, for a period of three (3) years from the date of purchase by the original purchaser (the "warranty period") that the new Crown product is free of defects in materials and workmanship. We further warrant the new Crown product regardless of the reason for failure, except as excluded in this Warranty.

**Warranty is only valid within the United States of America. For information on Warranty outside of the U.S.A. please contact your local distributor.*

ITEMS EXCLUDED FROM THIS CROWN WARRANTY

This Crown Warranty is in effect only for failure of a new Crown product which occurred within the Warranty Period. It does not cover any product which has been damaged because of any intentional misuse, accident, negligence, or loss which is covered under any of your insurance contracts. This Crown Warranty also does not extend to the new Crown product if the serial number has been defaced, altered, or removed.

WHAT THE WARRANTOR WILL DO

We will remedy any defect, regardless of the reason for failure (except as excluded), by repair, replacement, or refund. We may not elect refund unless you agree, or unless we are unable to provide replacement, and repair is not practical or cannot be timely made. If a refund is elected, then you must make the defective or malfunctioning product available to us free and clear of all liens or other encumbrances. The refund will be equal to the actual purchase price, not including interest, insurance, closing costs, and other finance charges less a reasonable depreciation on the product from the date of original purchase. Warranty work can only be performed at our authorized service centers or at the factory. Warranty work for some products can only be performed at our factory. We will remedy the defect and ship the product from the service center or our factory within a reasonable time after receipt of the defective product at our authorized service center or our factory. All expenses in remedying the defect, including surface shipping costs in the United States, will be borne by us. (You must bear the expense of shipping the product between any foreign country and the port of entry in the United States including the return shipment, and all taxes, duties, and other customs fees for such foreign shipments.)

HOW TO OBTAIN WARRANTY SERVICE

You must notify us of your need for warranty service within the warranty period. All components must be shipped in a factory pack, which, if needed, may be obtained from us free of charge. Corrective action will be taken within a reasonable time of the date of receipt of the defective product by us or our authorized service center. If the repairs made by us or our authorized service center are not satisfactory, notify us or our authorized service center immediately.

DISCLAIMER OF CONSEQUENTIAL AND INCIDENTAL DAMAGES

YOU ARE NOT ENTITLED TO RECOVER FROM US ANY INCIDENTAL DAMAGES RESULTING FROM ANY DEFECT IN THE NEW CROWN PRODUCT. THIS INCLUDES ANY DAMAGE TO ANOTHER PRODUCT OR PRODUCTS RESULTING FROM SUCH A DEFECT. SOME STATES DO NOT ALLOW THE EXCLUSION OR LIMITATIONS OF INCIDENTAL OR CONSEQUENTIAL DAMAGES. SO THE ABOVE LIMITATION OR EXCLUSION MAY NOT APPLY TO YOU.

WARRANTY ALTERATIONS

No person has the authority to enlarge, amend, or modify this Crown Warranty. This Crown Warranty is not extended by the length of time which you are deprived of the use of the new Crown product. Repairs and replacement parts provided under the terms of this Crown Warranty shall carry only the unexpired portion of this Crown Warranty.

DESIGN CHANGES

We reserve the right to change the design of any product from time to time without notice and with no obligation to make corresponding changes in products previously manufactured.

LEGAL REMEDIES OF PURCHASER

THIS CROWN WARRANTY GIVES YOU SPECIFIC LEGAL RIGHTS. YOU MAY ALSO HAVE OTHER RIGHTS WHICH VARY FROM STATE TO STATE. No action to enforce this Crown Warranty shall be commenced after expiration of the warranty period.

THIS STATEMENT OF WARRANTY SUPERSEDES ANY OTHERS CONTAINED IN THIS MANUAL FOR CROWN PRODUCTS. 03/13



Crown Audio Factory Service Information

Shipping Address: Crown Audio Factory Service, 1718 W. Mishawaka Rd., Elkhart, IN 46517

PLEASE PRINT CLEARLY

SRA #: _____ (If sending product to Crown factory service.)
 Model: _____ Serial Number: _____ Purchase Date: _____

PRODUCT RETURN INFORMATION

Individual or Business Name: _____
 Phone #: _____ Fax #: _____ E-Mail: _____
 Street Address (please, no P.O. Boxes): _____
 City: _____ State/Prov: _____ Postal Code: _____ Country: _____
 Nature of problem: _____

 Other equipment in your system: _____

If warranty is expired, please provide method of payment. Proof of purchase may be required to validate warranty.

PAYMENT OPTIONS

- I have open account payment terms. Purchase order required. PO#: _____ COD
- Credit Card (information below is required; however if you do not want to provide this information at this time, we will contact you when your unit is repaired for the information.)

Credit card information:

Type of credit card: MasterCard Visa American Express Discover

Type of credit card account: Personal/Consumer Business/Corporate

Card #: _____ Exp. date: _____ *Card ID #: _____

*Card ID # is located on the back of the card following the credit card #, in the signature area. On American Express, it may be located on the front of the card. This number is required to process the charge to your account. If you do not want to provide it at this time, we will call you to obtain this number when the repair of your unit is complete.

Name on credit card: _____

Billing address of credit card: _____





Surface Studio 2+

Fact Sheet
October 2022



Meet Surface Studio 2+, Stand-out design, fluid productivity

Find fuel for inspiration with professional-grade performance on a sleek, versatile all-in-one device that commands attention. Dive into brilliant color, blazing-fast graphics, and immersive video calls. Embrace your workspace and let ideas flow on a stunning, strikingly large 28" PixelSense™ touchscreen with digital pen, flexible transformations, and Windows 11.

Top Features and Benefits

- **The most versatile all-in-one on the market.** Amplify productivity on the brilliant, strikingly large 28" PixelSense™ touchscreen, weightlessly lowering and raising the display with the Zero Gravity Hinge.
- **Multitasking is a breeze** with an 11th Gen Intel® Core™ H-35 Processor. Lead video calls, open large files, and fly through presentations with ease. Surface Studio 2+ has up to 50% faster CPU speed than Surface Studio 2, and 5x more powerful than the original Studio.
- **Empower creativity with NVIDIA® GeForce RTX® 3060 Laptop GPU**, built with the latest RT Cores, Tensor Cores, and streaming multiprocessors. Surface Studio 2+ has double the graphics performance than Surface Studio 2.
- **Optimized for Windows 11.** Touch to navigate and use digital pen to sketch. See more and do more with Windows snap layout, splitting the 28" display into four different app windows at once¹.
- **Make meaningful connections** and show up confidently in immersive, next-level video calls with an enhanced camera and Studio Mics.

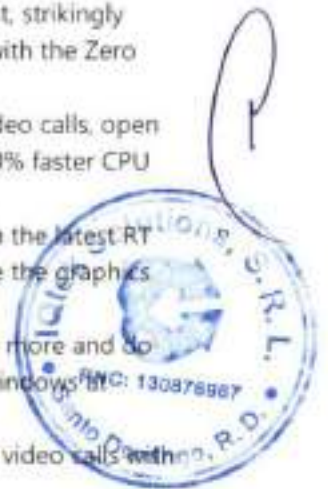

- **Create your ultimate workspace** powered by a variety of essential ports, including USB-C with Thunderbolt™ 4.
- **Enhanced cinematic viewing and sound** with Dolby Vision®² and Dolby® Atmos®¹.
- **A Secured-core PC.** Secured-core PCs are the most secure Windows 11 devices for workers handling the most sensitive data.
- **Get more out of your device** with components that are replaceable⁴.



Technical Specifications

Operating system	Windows 11 Pro
Exterior	<ul style="list-style-type: none"> • Physical buttons: Volume, Power • Zero Gravity Hinge
Display	<ul style="list-style-type: none"> • Screen: 28" PixelSense™ Display • Touch: 10-point multi-touch • Aspect Ratio: 3:2 • Resolution: 4500 x 3000 (192 PPI) • 1 billion colors and better gradients with Auto Color Management • Color profile: sRGB and Vivid • DCI-P3 display • Individually color-calibrated display • Contrast ratio 1200:1 • Dolby Vision® support⁵ • Gorilla® Glass 3
CPU	11 th Gen Intel® Core™ i7-11370H Processor
Graphics	NVIDIA® GeForce RTX® 3060 Laptop GPU with 6GB GDDR6 GPU memory <ul style="list-style-type: none"> • Microsoft DirectX® 12 Ultimate supported
Memory	32GB (DDR4)
Storage	1TB solid-state drive (SSD)
Security	<ul style="list-style-type: none"> • TPM 2.0 chip for enterprise-grade security and BitLocker support • Enterprise-grade protection with Windows Hello face sign-in • Windows 11 Secured-core PC
Network and connectivity	<ul style="list-style-type: none"> • Wi-Fi 6: 802.11ax compatible • Bluetooth® Wireless 5.1 technology
Cameras	<ul style="list-style-type: none"> • Front Facing Windows Hello face authentication camera • 1080p Full HD front facing camera
Audio	<ul style="list-style-type: none"> • Dual far-field Studio Mics • Stereo 2.1 speakers with Dolby® Atmos®⁶



- Ports**
- 3 x USB-C® with USB 4.0/Thunderbolt™ 4
 - Native external display support: Up to three 4K UHD @60Hz
 - 2 x USB-A 3.1
 - 3.5 mm headphone jack
 - 1 Gigabit Ethernet port
- Software**
- Windows 11 Pro
 - Preloaded Microsoft 365 Apps⁷
 - Microsoft 365 Business Standard, Microsoft 365 Business Premium, or Microsoft 365 Apps 30-day trial⁸
- In the Box**
- Surface Studio 2+
 - Surface Pen
 - Surface Keyboard
 - Surface Mouse
 - Power cord with grip-release cable
 - Quick Start Guide
 - Safety and warranty guide

Pen & accessories compatibility

Pen Support

- Designed for Surface Pen
- Integrated magnetic storage with Surface Pen
- Supports Microsoft Pen Protocol (MPP)

Accessories Support

- Compatible with Surface Dial on-screen interaction.
- In-box accessories come pre-paired.

Serviceability (commercial only)⁹

Replaceable components include:

- Display
- Motherboard
- Thermals
- PSU
- Feet
- C-cover
- hinge cover
- SSD

Warranty

1-year limited hardware warranty¹⁰



SUSTAINABILITY

Sustainable Products & Solutions | Microsoft CSR

Contact Information

For more information, press only:Rapid Response Team, WE Communications, (425) 638-7777, rrt@we-worldwide.com**For more product information and images:**Visit the Surface Newsroom at <https://news.microsoft.com/presskits/surface/>.**For more information about Surface:**Visit Surface at <http://www.microsoft.com/surface>.

¹ Comparison of viewable content on Surface devices with 3:2 aspect ratio v. laptops with 16:10 or 16:9 aspect ratio.

² Requires Dolby Atmos® encoded content.

³ Requires Dolby Vision® encoded content and video.

⁴ Customer Replaceable Units (CRUs) are components available for purchase through your Surface Commercial Authorized Device Reseller. Components can be replaced on-site by a skilled technician following Microsoft's [Service Guide](#). Opening and/or repairing your device can present electric shock, fire and personal injury risks and other hazards. Use caution if undertaking do-it-yourself repairs. Device damage caused during repair will not be covered under Microsoft's Hardware Warranty or protection plans. Components will be available shortly after initial launch; timing of availability varies by component and market.

⁵ Requires Dolby Vision® encoded content and video.

⁶ Requires Dolby Atmos® encoded content and audio.

⁷ Requires license or subscription (sold separately) to activate and use.

⁸ Activation required. After 30 days, you will be charged the applicable monthly or annual subscription fee. Credit card required. Cancel any time to stop future charges. See Free Trial - Try Microsoft 365 for a month - Microsoft Store.

⁹ Customer Replaceable Units (CRUs) are components available for purchase through your Surface Commercial Authorized Device Reseller. Components can be replaced on-site by a skilled technician following Microsoft's [Service Guide](#). Opening and/or repairing your device can present electric shock, fire and personal injury risks and other hazards. Use caution if undertaking do-it-yourself repairs. Device damage caused during repair will not be covered under Microsoft's Hardware Warranty or protection plans. Components will be available shortly after initial launch; timing of availability varies by component and market.

¹⁰ Microsoft's Limited Warranty is in addition to your consumer law rights.





Experiencias



SANTO DOMINGO

Calle Gala #8
Arroyo Hondo Viejo
809 - 540 - 4250
ventas@iqtek.com.do

www.iqteksolutions.com

P



Dirección General
Contrataciones Públicas

389

Contrato No. UTECT-2022-08

Entidad Contratante: Unidad Técnica Ejecutora de Titulación de Terrenos del Estado

Proveedor: IQTEK SOLUTIONS, S.R.L.

Procedimiento de Excepción por Urgencia, Referencia No.: UTECT-MAE-PEUR-2022-0006.

Monto: RD\$9,523,009.17/ Garantía de Fiel Cumplimiento del Contrato: RD\$380,920.37

CONTRATO DE SUMINISTRO DE BIENES Y SERVICIOS CONEXOS

ENTRE:

Por una parte, la **Unidad Técnica Ejecutora de Titulación de Terrenos del Estado (UTECT)**, entidad de la Administración Pública regida de conformidad con las disposiciones del Decreto No.35-21 de fecha 20 del mes de enero del año 2021 que Modifica el artículo 5 del Decreto No.624-12 del 10 de noviembre de 2012, provista de su Registro Nacional de Contribuyente (RNC) No. 4-30-13298-5, con su domicilio y asiento legal en la Avenida Abraham Lincoln esquina 27 de Febrero, del Sector de Piantini, Distrito Nacional, República Dominicana, debidamente representada por el Director Ejecutivo, señor **Mérito de Jesús Torres Espinal**, dominicano, mayor de edad, casado, portador de la cédula de identidad y electoral No.001-0515552-7, domiciliado y residente en Santo Domingo, República Dominicana, en su virtud de máxima autoridad de la Entidad Contratante, institución que, en lo que sigue del presente contrato se denominará como **LA ENTIDAD CONTRATANTE**, o por su nombre completo; y,

De la otra parte: **IQTEK SOLUTIONS, S.R.L.**, sociedad comercial organizada y existente de conformidad con las leyes de la República Dominicana, Registro Nacional de Contribuyentes (RNC) No. 1-30-87696-7, su Registro Mercantil No. 87130SD y su Registro Proveedores del Estado No. 19423, con su domicilio social en la calle Gala No. 08, Arroyo Hondo Viejo, de esta ciudad de Santo Domingo de Guzmán, República Dominicana, debidamente representada para los fines del presente contrato por el señor **FRANKLYN GEOVANNY CIPRIAN GOODIN**, dominicano, mayor edad, portador de la cédula de identidad y electoral No. 001-0908680-1, domiciliado y residente en esta ciudad de Santo Domingo, Distrito Nacional, quien actúa en calidad de Gerente, quien en lo adelante del presente contrato se denominará como **"EL PROVEEDOR"** o **"LA SOCIEDAD"** o por su propio nombre.

PREÁMBULO

POR CUANTO: Que la Ley No. 340-06, promulgada en fecha dieciocho (18) de agosto del año dos mil seis (2006), sobre Compras y Contrataciones Públicas de Bienes, Servicios, Obras y Concesiones, y su posterior modificación contenida en la Ley No. 449-06, de fecha seis (6) de diciembre del año dos mil seis (2006), establece entre los Procedimientos de Excepción por Urgencia.

POR CUANTO: Que el Tratado de Libre Comercio entre República Dominicana-Centroamérica y Estados Unidos (DR-CAFTA), firmado en el año dos mil cuatro (2004) y ratificado en el año dos mil siete (2007), en el capítulo 9, dedicado a Compras Gubernamentales, regula los procesos en las adquisiciones de mercancías o servicios de los gobiernos de los países firmantes, así como las leyes, reglamentos y decisiones administrativas, aspectos que fueron armonizados con la legislación nacional.



M.J.T.E.

P





Dirección General
Contrataciones Públicas

Contrato No. UTECT-2022-08

Entidad Contratante: Unidad Técnica Ejecutora de Titulación de Terrenos del Estado

Proveedor: IQTEK SOLUTIONS, S.R.L

Procedimiento de Excepción por Urgencia, Referencia No.: UTECT-MAE-PEUR-2022-0006.

Monto: RD\$9,523,009.17/ Garantía de Fiel Cumplimiento del Contrato: RD\$380,920.37

POR CUANTO: Que en el referido Capítulo 9, en el acápite 2 del Artículo 9.9 del DR-CAFTA se establece lo siguiente:

"Artículo 9.9: Procedimientos de Contratación

1. Sujeto a lo establecido en el párrafo 2, una entidad contratante adjudicará los contratos mediante procedimientos de licitación abiertos.

A condición de que los procedimientos de contratación no se utilicen como medio para evitar la competencia o para proteger a proveedores nacionales, una entidad contratante, podrá adjudicar contratos por otros medios que no sean los procedimientos de licitación abiertos en las siguientes circunstancias:

En el caso de entregas adicionales del proveedor original que tengan por objeto ser utilizados como repuestos, ampliaciones, o servicios continuos para equipos existente, programa de cómputo, servicios o instalaciones, cuando un cambio de proveedor obligue a la cantidad a adquirir mercancías o servicios que no cumplan con los requisitos de compatibilidad con los equipos, programas de cómputo, servicios o instalaciones existentes.

POR CUANTO: Que el proceso de excepción por urgencia fue celebrado de conformidad con las disposiciones del artículo 6, párrafo único, numeral 4, de la Ley No. 340-06, establece que las que, por situaciones de urgencia, que no permitan la realización de otro procedimiento de selección en tiempo oportuno. En todos los casos, fundamentada en razones objetivas, previa calificación y sustentación mediante resolución motivada por la máxima Autoridad competente.

POR CUANTO: Que el artículo 3, numeral 3 del Reglamento de la Ley 340-06 sobre Compras y Contrataciones Públicas de Bienes, Servicios, Obras y Concesiones, contenido en el Decreto No. 543-12 de fecha seis (6) de septiembre del año dos mil doce (2012), establece lo siguiente: "Situaciones de urgencia: Son situaciones de caso fortuito, inesperadas, imprevisibles, inmediatas, concretas y probadas, en las que no resulta posible la aplicación de los procedimientos de selección establecidos en la ley, en tiempo oportuno."

POR CUANTO: Que el artículo 4, numerales 2,3 y 7 del indicado Reglamento de la Ley No. Establece lo siguiente:

Artículo 4.- Los casos de excepción, citados en el Artículo No. 3, se registrarán por los siguientes procedimientos

Numeral 2; Situación de urgencia: Se iniciarán con la resolución motivada de la máxima autoridad ejecutiva de la institución, recomendando el uso de la excepción, previo informe pericial que lo justifique.

Numeral 3; Todos los demás casos de excepción mencionados en el Artículo 3 se iniciarán con la resolución motivada, emitida por el Comité de Compras y Contrataciones, recomendando el uso de la excepción, previo informe pericial que lo justifique.





Dirección General
Contrataciones Públicas

Contrato No. UTECT-2022-08

Entidad Contratante: Unidad Técnica Ejecutora de Titulación de Terrenos del Estado

Proveedor: IQTEK SOLUTIONS, S.R.L.

Procedimiento de Excepción por Urgencia, Referencia No.: UTECT-MAE-PEUR-2022-0006.

Monto: RD\$9,523,009.17/ Garantía de Fiel Cumplimiento del Contrato: RD\$380,920.37

Numeral 7; Los procedimientos de urgencia se llevarán a cabo cumpliendo con el siguiente procedimiento: a) Una vez emitida la resolución de Declaratoria de Urgencia, se deberá publicar en la página de inicio o en el menú principal del portal Web del Órgano Rector y del portal institucional, los requerimientos de compras y contrataciones, a ser llevados a cabo para dar respuesta a la situación de urgencia. b) Los expedientes calificados como urgentes tendrán preferencia para su despacho por los distintos órganos administrativos que participen en su tramitación. c) Se procederá a invitar a las personas físicas o jurídicas que puedan cumplir con el requerimiento de urgencia, juntamente con la publicidad colocada en el portal administrado por el Órgano Rector y el portal institucional.

POR CUANTO: Que la Resolución No. PNP-01-2021, de fecha tres (3) de enero del año dos mil veintidós (2022), emitida por la Dirección General de Contrataciones Públicas (DGCP), estableció los umbrales para la determinación de los procedimientos de compras y contrataciones durante el ejercicio correspondiente al año dos mil veintidós (2022), la cual dispone que superado el monto de cinco millones doscientos cincuenta y ocho mil quinientos sesenta y cinco pesos dominicanos con 99/100 centavos (RD\$5,258,565.99), la compra o contratación deberá realizarse mediante un procedimiento de Licitación Pública Nacional, sin embargo al tratarse de un procedimiento de excepción se puede utilizar esta disposición como referencia.

POR CUANTO: Que, de acuerdo con lo señalado en el informe pericial, y en consecuencia con la guía para los procesos de urgencia de fecha cinco (05) del mes de octubre de 2010, emitida por la Dirección General de Contrataciones Públicas, las situaciones de urgencia solamente podrán ser declaradas cuando se verifique la existencia de situaciones imprevisibles, inmediatas, concretas y probadas.

POR CUANTO: Que la Dirección General de Contrataciones Públicas, en el ejercicio de las facultades que le confiere el artículo 36 de la Ley número 340-06, dictó la resolución número 21-2010, de fecha veintidós (22) del mes de noviembre del año dos mil diez (2010), sobre el procedimiento de declaraciones de urgencia, la cual en su artículo 2 establece que: "el informe pericial deberá contener obligatoriamente lo siguiente: i) Identificación clara y motivada de las situaciones que provocara el hecho; ii) Indicación clara de las situaciones de hecho que se requiere corregir o superar con los resultados de la contratación; iii) Número de contratos para obras de bienes y servicios a efectúa para superar la urgencia; iv) Objeto de cada contrato y órdenes de compra de bienes y servicios; v) Plazo de la duración de la urgencia; vi) Valor de cada contrato y órdenes de comprar de bienes y servicios Y vii) Planos y diseños en caso de que se requiera".

POR CUANTO: Que el artículo 5 de la Ley número 247-12, dispone que la "Administración Pública tiene como objetivo principal satisfacer en condiciones de eficacia, objetividad, igualdad, transparencia, publicidad, coordinación y eficiencia el interés general y las necesidades de sus usuarios y/o beneficiarios, con sometimiento pleno al ordenamiento jurídico del Estado (...)", lo anterior, al amparo de lo consagrado en el artículo 138 de la Constitución dominicana. En ese orden, la ley No.247-12 señala en el artículo 12 que la Administración Pública se organiza y desarrolla su actividad de acuerdo a varios principios, entre ellos el principio de juridicidad, el cual, tal como ha tenido la oportunidad de pronunciarse anteriormente el Órgano Rector, es el principio básico en el

M.J.T.E

R





Dirección General
Contrataciones Públicas

Contrato No. UTECT-2022-08

Entidad Contratante: Unidad Técnica Ejecutora de Titulación de Terrenos del Estado

Proveedor: IQTEK SOLUTIONS, S.R.L

Procedimiento de Excepción por Urgencia, Referencia No.: UTECT-MAE-PEUR-2022-0006.

Monto: RD\$9,523,009.17/ **Garantía de Fiel Cumplimiento del Contrato:** RD\$380,920.37

derecho administrativo dominicano, que integra al sistema jurídico como corolario de la cláusula del Estado de derecho consagrada en el artículo 7 de la Constitución Dominicana. Por lo tanto, no puede la Administración hacer aquello que no se le ha autorizado ni puede ejecutar actuaciones administrativas en una forma distinta a la que se encuentra prevista en la Ley y demás formas complementarias.

POR CUANTO: Que el procedimiento de excepción por urgencia para la Adquisición de equipos y aplicaciones tecnológicas, para ser utilizados por las diferentes áreas de la Unidad Técnica Ejecutora de Titulación de Terrenos del Estado, Referencia No.: UTECT-MAE-PEUR-2022-0006, fue celebrado de conformidad con las disposiciones del artículo 6, párrafo único, numeral 4, de la Ley No. 340-06, artículo 3 numeral 3 y el artículo 4, numerales 2,3 y 7, del Reglamento de Aplicación de la Ley No. 340-06, emitido mediante el Decreto No. 543-12, de fecha seis (6) de septiembre de dos mil doce (2012).

POR CUANTO: Que en fecha catorce (14) del mes de julio del año dos mil veintidós (2022), la Unidad Técnica Ejecutora de Titulación de Terrenos del Estado (UTECT), realizó un llamado público y abierto a través de (1) periódico de circulación nacional, en el portal del Órgano Rector www.doco.gob.do y el portal institucional www.titulacion.gob.do a los oferentes interesados en presentar propuesta Técnica y Económica en el Procedimiento de Referencia No: UTECT-MAE-PEUR-2022-0006.

POR CUANTO: Que hasta el día doce (12) de agosto del año dos mil veintidós (2022), estuvieron disponibles para todos los interesados el pliego de Condiciones Específicas del referido Procedimiento de Excepción por Urgencia.

POR CUANTO: Que el procedimiento fue realizado en etapa única.

POR CUANTO: Que se garantizaron por todos los medios posibles los principios de transparencia, mayor participación de oferentes e igualdad de condiciones, sin perjuicios de los demás principios establecidos en la normativa.

POR CUANTO: Los oferentes fueron evaluados dando cumplimiento a los criterios de evaluación establecidos en el Pliego de Condiciones Específicas.

POR CUANTO: Que en fecha doce (12) del mes de agosto del año dos mil veintidós (2022), de conformidad con la cronología del procedimiento de excepción por urgencia de contenido en el Pliego de Condiciones Específicas, se realizó la Recepción y Apertura de Ofertas Técnicas "Sobre A", y Ofertas Económicas "Sobre B", por ante del Notario público **DR. NICANOR RODRÍGUEZ TEJADA**, dominicano, mayor de edad, soltero, portador de la cédula de identidad y electoral número 001-0120164-8, domiciliado y residente en esta ciudad, Notario Público del Distrito Nacional, con la colegiatura número 5700, quien instrumentó el Acto número Quince (15) Folio número cuarenta y uno (41), cuarenta y dos (42), cuarenta y tres (43) y cuarenta y cuatro (44), de esa misma fecha, en donde se recibieron las propuestas de los oferentes anunciados a continuación. A saber:



Dirección General
Contrataciones Públicas

Contrato No. UTECT-2022-08

Entidad Contratante: Unidad Técnica Ejecutora de Titulación de Terrenos del Estado

Proveedor: IQTEK SOLUTIONS, S.R.L.

Procedimiento de Excepción por Urgencia, Referencia No.: UTECT-MAE-PEUR-2022-0006.

Monto: RD\$9,523,009.17/ Garantía de Fiel Cumplimiento del Contrato: RD\$380,920.37

1. IQTEK SOLUTIONS, S.R.L.
2. NOVAVISTA EMPRESARIAL, S.R.L.
3. PHI GROUP, S.R.L.

POR CUANTO: Que, en ese mismo acto de recepción de ofertas técnicas y económicas, realizado en doce (12) del mes de agosto del año dos mil veintidós (2022), el notario público **Dr. Nicanor Rodríguez Tejada**, dio lectura al monto de la oferta económica y de la garantía de seriedad de la oferta de la propuesta a saber:

Oferente	Monto oferta económica	Monto de la garantía de seriedad de oferta y entidad aseguradora
IQTek Solutions, S.R.L.	RD\$14,567,430.86	RD\$290,000.00 Compañía Aseguradora Dominicana de Seguros
Novavista Empresarial, S.R.L.	RD\$14,406,262.83	RD\$300,000.00 Compañía Aseguradora Dominicana de Seguros
PHI Group, S.R.L.	RD\$12,870,546.13	RD\$450,000.00 Compañía Aseguradora Dominicana de Seguros

Handwritten signatures and notes:
 M.J.T.E.
 [Signature]

POR CUANTO: Que en fecha veinticuatro (24) de agosto del año del dos mil veintidós (2022), el Departamento Administrativo y Financiero de la Unidad Técnica Ejecutora de Titulación de Terrenos del Estado (UTECT), realizó el informe correspondiente a las evaluaciones de la situación financiera de los oferentes participantes.

No.	PROVEEDOR	Evaluación Situación Financiera	
		CUMPLE	NO CUMPLE
1	PHI GROUP, SRL		X a) Índice de endeudamiento por debajo de lo requerido según datos Anexo A-1 del IR-2, 2021, presentado a DGI b) Estados Financieros carecen del soporte de una firma de auditoría
2	NOVAVISTA EMPRESARIAL, SRL		X a) Índice de endeudamiento por debajo de lo requerido según datos Anexo A-1 del IR-2, 2021, presentado a DGI b) Estados Financieros carecen del soporte de una firma de auditoría
3	IQTEK SOLUTIONS, SRL	X	





Dirección General
Contrataciones Públicas



UNIDAD TÉCNICA
EJECUTORA DE TITULACIÓN
DE TERRENOS DEL ESTADO

Contrato No.: UTECT-2022-08

Entidad Contratante: Unidad Técnica Ejecutora de Titulación de Terrenos del Estado

Proveedor: IQTEK SOLUTIONS, S.R.L.

Procedimiento de Excepción por Urgencia, Referencia No.: UTECT-MAE-PEUR-2022-0006.

Monto: RD\$9,523,009.17/ Garantía de Fiel Cumplimiento del Contrato: RD\$380,920.37

POR CUANTO: Que en fecha dieciocho (18) del mes de agosto del año dos mil veintidós (2022), los peritos designados, señores **Jesús Alcántara**, Encargado de Tecnología; **Josué Peña**, Analista de Sistemas Informáticos; **Juan Carlos González**, Analista de Sistemas, remitieron al Comité de Compras y Contrataciones los informes técnicos preliminares, así como las solicitudes de aclaraciones técnicas, indicando que los mismos habían sido realizados conforme los criterios establecidos en la invitación para presentación de Propuestas Técnicas y Propuestas Económicas.

POR CUANTO: Que de conformidad con la fecha establecida en el cronograma de actividades, los peritos realizaron solicitud de aclaración a los oferentes mediante comunicación de fecha veintidós (22) del mes de agosto del presente año, dirigido al Departamento Jurídico de esta Unidad, con la finalidad de esclarecer algunos aspectos técnicos, las cuales fueron enviados formalmente en fecha veintidós (22) del mes de agosto del año 2022, se realizó vía correo electrónico, la notificación de aclaraciones naturaleza subsanable de índole técnico,

POR CUANTO: Que el día veinticuatro (24) del mes de agosto del año del dos mil veintidós (2022), era la fecha límite para que los oferentes a los cuales se les solicitó subsanar lo hicieran en el tiempo establecido.

POR CUANTO: Que en fecha veintiséis (26) del mes de agosto del año dos mil veintidós (2022), los peritos designados, señores **Jesús Alcántara**, Encargado de Tecnología; **Josué Peña**, Analista de Sistemas Informáticos; **Juan Carlos González**, Analista de Sistemas, remitieron al Comité de Compras y Contrataciones los informes técnicos finales, indicando que los mismos habían sido realizados conforme los criterios establecidos en la invitación para presentación de Propuestas Técnicas, a saber:

Nombre del Oferente:		IQTek Solution	Novavista Empresarial	PHT Group SRL
Item No.	Bien Requerido	RESULTADO: Habilitado /No Habilitado para la apertura del Sobre B (Observación)		
1	Servidor de almacenamiento en red	Habilitado	No Ofertado	No Ofertado
2	Memoria USB de 32 GB	No Ofertado	Habilitado	Habilitado
3	Memoria USB de 64 GB	No Ofertado	Habilitado	Habilitado
4	Memoria USB de 128 GB	No Ofertado	Habilitado	Habilitado
5	Disco Estado Sólido interno SSD 500GB para desktop	No Ofertado	Habilitado	Habilitado
6	Laptop Estándar 15"	Habilitado	Habilitado	No Habilitado
7	Laptop Especializada 15"	Habilitado	Habilitado	No Habilitado
8	Computadora de Escritorio Estándar	Habilitado	Habilitado	Habilitado
9	Computadora de Escritorio Especializada	No Ofertado	No Ofertado	Habilitado

M. J. T. E.

A. González

P

P





Dirección General Contrataciones Públicas

395

Contrato No. UTECT-2022-08

Entidad Contratante: Unidad Técnica Ejecutora de Titulación de Terrenos del Estado

Proveedor: IQTEK SOLUTIONS, S.R.L.

Procedimiento de Excepción por Urgencia, Referencia No.: UTECT-MAE-PEUR-2022-0006.

Monto: RD\$9,523,009.17/ Garantía de Fiel Cumplimiento del Contrato: RD\$380,920.37

10	Monitor de 24"	No Ofertado	Habilitado	No Habilitado
11	Monitor de 27"	No Ofertado	Habilitado	No Habilitado
12	LIPS 500 WATTS	Habilitado	Habilitado	Habilitado
13	Impresora Multifuncional - Color	Habilitado	Habilitado	No Ofertado
14	Impresora Multifuncional de alto volumen - Blanco y Negro	Habilitado	Habilitado	No Ofertado
15	Impresora Multifuncional - Blanco y Negro	Habilitado	Habilitado	No Ofertado
16	Tableta Multitactil Android WIFI	No Ofertado	No Ofertado	No Ofertado
17	Tableta Multitactil de Escritorio	No Ofertado	No Ofertado	No Ofertado
18	Teclado alámbrico	No Ofertado	Habilitado	No Ofertado
19	Plotter/Scanner de planos	No Ofertado	No Habilitado	No Ofertado
20	Adobe Creative Cloud	No Ofertado	Habilitado	No Ofertado
21	Software de edición audiovisual	No Ofertado	No Ofertado	No Ofertado
22	Software de edición multimedia simplificado	No Ofertado	No Ofertado	No Ofertado
23	Suscripción Microsoft Office 365 E3	No Ofertado	No Ofertado	Habilitado
24	AutoCad Architecture (Autodesk)	No Ofertado	Habilitado	No Ofertado

Manuel J. Peña
M. J. T. E

POR CUANTO: Que en fecha veintinueve (29) del mes de agosto del año dos mil veintidós (2022), los peritos designados, señores **Jesús Alcántara**, Encargado de Tecnología; **Josué Peña**, Analista de Sistemas Informáticos; **Juan Carlos González**, Analista de Sistemas, elaboraron las evaluaciones técnicas de las Propuestas Económicas del Procedimiento de excepción por urgencia para Adquisición de equipos y aplicaciones tecnológicas, para ser utilizados por las diferentes áreas de la Unidad Técnica Ejecutora de Titulación de Terrenos del Estado, con Referencia No.: UTECT-MAE-PEUR-2022-0006, donde realizan la recomendación de adjudicación del presente procedimiento y establecen lo siguiente:

Item No.	Descripción de Bien	Cant.	Oferente	Precio unitario menor en RD\$ sin ITRIS.	Total con ITRIS
1	Servidor de almacenamiento en red	1	IQTek Solutions	\$ 140,658.42	\$ 165,371.04
5	Laptop Estándar 15"	35	IQTek Solutions	\$ 64,794.24	\$ 2,674,350.24
8	Computadora de Escritorio Estándar	60	IQTek Solutions	\$ 91,313.87	\$ 6,478,823.22
14	Impresora Multifuncional de alto volumen - Blanco y Negro	1	IQTek Solutions	\$ 173,463.79	\$ 173,463.79
Valor total					\$ 9,523,009.17





Dirección General
Contrataciones Públicas

Contrato No. UTECT-2022-08

Entidad Contratante: Unidad Técnica Ejecutora de Titulación de Terrenos del Estado

Proveedor: IQTEK SOLUTIONS, S.R.L

Procedimiento de Excepción por Urgencia, Referencia No.: UTECT-MAE-PEUR-2022-0006.

Monto: RD\$9,523,009.17/ Garantía de Fiel Cumplimiento del Contrato: RD\$380,920.37

Item No.	Descripción de Bien	Cant.	Ofertante	Precio unitario menor en RD\$ sin IVA	Total con IVA
2	Memoria USB de 32 GB	30	Novavista Empresarial	\$ 241.33	\$ 7,239.90
3	Memoria USB de 64 GB	40	Novavista Empresarial	\$ 400.17	\$ 16,006.80
4	Memoria USB de 128 GB	20	Novavista Empresarial	\$ 694.75	\$ 13,895.00
7	Laptop Especializada 15"	10	Novavista Empresarial	\$ 11,241.90	\$ 1,124,190.00
10	Monitor de 24"	2	Novavista Empresarial	\$ 16,752.50	\$ 33,505.00
11	Monitor de 27"	3	Novavista Empresarial	\$ 20,762.27	\$ 62,286.81
13	Impresora Multifuncional - color	1	Novavista Empresarial	\$ 191,189.94	\$ 191,189.94
15	Impresora Multifuncional - Blanco y Negro	5	Novavista Empresarial	\$ 42,820.34	\$ 214,101.70
18	Teclado inalámbrico	20	Novavista Empresarial	\$ 792.27	\$ 15,845.40
20	Acceso Creative Cloud	1	Novavista Empresarial	\$ 127,118.64	\$ 127,118.64
24	Autocad Architecture (Autodesk)	8	Novavista Empresarial	\$ 12,532.42	\$ 100,259.36
				Valor total	\$ 4,432,487.84

Item No.	Descripción de Bien	Cant.	Ofertante	Precio unitario menor en RD\$ sin IVA	Total con IVA
5	Disco Estado Sólido interna SSD 800GB para desktop	15	PHI Group S.R.L.	\$ 5,853.81	\$ 87,807.15
6	Computadora de Escritorio Especializada	1	PHI Group S.R.L.	\$ 227,007.94	\$ 227,007.94
12	LUPS 500 WATTS	10	PHI Group S.R.L.	\$ 2,728.62	\$ 27,286.20
23	Suscripción Microsoft Office 365 E3	800	PHI Group S.R.L.	\$ 15,447.27	\$ 12,357,821.60
				Valor total	\$ 4,664,869.94

Hemos procedido a analizar las propuestas económicas y técnicas que los precios son coherentes según los valores referenciales del mercado en productos similares. Adjunto a este documento, enviamos la matriz de análisis sobre la propuesta económica de cada uno de los oferentes.

En este sentido, conforme al artículo 98 del Reglamento de Aplicación 54317 de la Ley 140-05 sobre Compras y Contrataciones, recomendamos la adjudicación de los siguientes oferentes:

- Oferente IQtek Solutions los ítems 1, 6, 8 y 14 con un monto total de RD\$9,523,009.17
- Oferente Novavista Empresarial los ítems 2, 3, 4, 7, 10, 11, 13, 15, 18, 20 y 24 con un monto total de RD\$ 4,432,487.84
- Oferente PHI Group, S.R.L los ítems 5, 9, 12 y 23 con un monto total de RD\$ 4,664,869.94

POR CUANTO: Que en fecha treinta y uno (31) de agosto del año dos mil veintidós (2022), la unidad de Compras de la UTECT remitió al Comité de Compras y Contrataciones los documentos de Cuadro Comparativo de Ofertas, Reporte de Lugares Ocupados" y "Recomendación de Adjudicación, del Procedimiento de excepción por urgencia para la Adquisición de equipos y aplicaciones tecnológicas, para ser utilizados por las diferentes áreas de la Unidad Técnica Ejecutora de Titulación de Terrenos del Estado, en el marco de referencia No: UTECT-MAE-PEUR-2022-0006.

POR CUANTO: Que en fecha treinta y uno (31) de agosto del año dos mil veintidós (2022), mediante el Acta No. UTECT-2022-024, el Comité de Compras y Contrataciones de LA ENTIDAD CONTRATANTE, le adjudicó a EL PROVEEDOR, IQTEK SOLUTIONS, S.R.L., los ítems 1, 6, 8, y 14, correspondientes a Servidor de Almacenamiento en res, Laptop 15", Computadora de Escritorio Estándar, Impresora Multifuncional de alto volumen- Blanco y Negro, por un monto total nueve millones quinientos veintitrés mil nueve pesos dominicanos con 17/100 centavos (RD\$9,523,009.17), a saber:



M. J. T. E

M. J. T. E

P

P



Dirección General
Contrataciones Públicas

Contrato No. UTECT-2022-08

Entidad Contratante: Unidad Técnica Ejecutora de Titulación de Terrenos del Estado

Proveedor: IQTEK SOLUTIONS, S.R.L

Procedimiento de Excepción por Urgencia, Referencia No.: UTECT-MAE-PEUR-2022-0006.

Monto: RD\$9,523,009.17/ Garantía de Fiel Cumplimiento del Contrato: RD\$380,920.37

Ítem No.	Descripción de bien	Cant.	Oferente	Precio unitario menor en RDS sin ITBIS	Total con ITBIS
1	Servidor de almacenamiento en red	1	IQTek Solutions	\$ 140,653.43	\$ 163,971.04
6	Laptop Estándar 15"	35	IQTek Solutions	\$ 64,754.34	\$ 2,674,350.11
8	Computadora de Escritorio Estándar	80	IQTek Solutions	\$ 91,313.87	\$ 8,476,182.00
14	Impresora Multifuncional de alto volumen - Blanco y Negro	1	IQTek Solutions	\$ 172,462.73	\$ 203,306.02
Valor total					\$ 9,523,009.17

POR CUANTO: Que en fecha seis (06) de octubre del año dos mil veintidós (2022), el Comité de Compras y Contrataciones de la Unidad Técnica Ejecutora de Titulación de Terrenos del Estado (UTECT), procedió con la notificación de los resultados finales a los oferentes participantes del Procedimiento de Excepción por Urgencia de Referencia No. UTECT-MAE-PEUR-2022-0006, al igual que la publicación en el Portal Institucional www.titulacion.gob.do, y en el Portal Administrado por el Órgano Rector, Dirección General de Contrataciones Públicas, www.comprasdominicana.gob.do.

POR CUANTO: Que en fecha siete (07) del mes de octubre año dos mil veintidós (2022), EL PROVEEDOR constituyó la Garantía de Fiel Cumplimiento de Cumplimiento de Contrato No. 1-Ffc-10994, ejecutable a primer requerimiento, ante la entidad Compañía Dominicana de Seguros, S.R.L. de conformidad con el artículo 112, literal b) del Reglamento de Aplicación de la Ley No. 340-06, sobre Compras y Contrataciones Públicas, aprobado mediante el Decreto No. 543-12, por un importe equivalente al cuatro por ciento (4%) del monto adjudicado.

POR CUANTO: Que el Decreto No. 15-17, de fecha ocho (8) de febrero del año dos mil diecisiete (2017), establece que los órganos y entes públicos no podrán suscribir contratos de bienes, obras y servicios, si no cuentan con el "Certificado de Disponibilidad de Cuota para Comprometer", emitido por el Sistema Integrado de Gestión Financiera (SIGEF).

POR CUANTO: Que visto lo anterior, fue emitido el Certificado de Disponibilidad de Cuota para Comprometer, de fecha veinticuatro (24) de octubre del año dos mil veintidós (2022), por el Sistema Integrado de Gestión Financiera (SIGEF), mediante el cual el ministro de Hacienda certifica que el Presupuesto General del Estado para el año dos mil veintidós (2022), dispone de balance de cuota para comprometer suficiente para el presente procedimiento de contratación.

POR LO TANTO, y en el entendido de que el anterior preámbulo forma parte integral y vinculante del presente contrato.

[Handwritten signature]

M.S.T.F

[Handwritten initials]





Dirección General
Contrataciones Públicas

Contrato No. UTECT-2022-08

Entidad Contratante: Unidad Técnica Ejecutora de Titulación de Terrenos del Estado

Proveedor: IQTEK SOLUTIONS, S.R.L

Procedimiento de Excepción por Urgencia, Referencia No.: UTECT-MAE-PEUR-2022-0006.

Monto: RD\$9,523,009.17/ **Garantía de Fiel Cumplimiento del Contrato:** RD\$380,920.37

LAS PARTES HAN CONVENIDO Y PACTADO LO SIGUIENTE:

ARTÍCULO 1: DEFINICIONES E INTERPRETACIONES.

Siempre que en el presente Contrato se empleen los siguientes términos, se entenderá que significan lo que expresa a continuación:

Bienes: Productos elaborados a partir de materias primas, consumibles para el funcionamiento de los Entes Estatales.

Contrato: El presente documento.

Especificaciones Técnicas: Condiciones exigidas por La Entidad Contratante para la adquisición de los bienes.

Excepción: Es una herramienta jurídica a disposición de la persona demandada para resistirse a la acción que ha interpuesto el demandante, el objetivo de la excepción procesal es impedir que el procedimiento siga su curso normal.

Máxima Autoridad Ejecutiva: El titular o representante legal de LA ENTIDAD CONTRATANTE.

Monto del Contrato: El importe señalado en el Contrato.

Oferente/Proponente: Persona natural o jurídica que presenta credenciales a los fines de participar en un procedimiento de contratación.

Partes: se referirá conjuntamente a LA ENTIDAD CONTRATANTE y a EL PROVEEDOR.

Proveedor: Oferente/Proponente que, habiendo participado en el Procedimiento de Selección, resulta adjudicatario del Contrato y suministra productos de acuerdo con las bases administrativas.

Suministro: Las entregas de los bienes adjudicados al oferente conforme al cronograma de Entrega de Cantidades Adjudicadas.

Urgencia: Son situaciones de caso fortuito, inesperadas, imprevisibles, inmediatas, concretas y probadas, en las que no resulta posible la aplicación de los procedimientos de selección establecidos en la ley, en tiempo oportuno.

ARTÍCULO 2: DOCUMENTOS CONSTITUTIVOS DEL CONTRATO.

Los siguientes documentos forman parte integral, vinculante e insustituible del presente Contrato, y EL PROVEEDOR reconoce cada uno de estos como parte intrínseca del mismo:

- A) Las Especificaciones Técnicas del procedimiento;
- B) El pliego de Condiciones Específicas;
- C) La Circulación No.1;
- D) La Oferta Técnica y Económica del Proveedor;





Dirección General
Contrataciones Públicas

Contrato No. UTECT-2022-08

Entidad Contratante: Unidad Técnica Ejecutora de Titulación de Terrenos del Estado

Proveedor: IQTEK SOLUTIONS, S.R.L

Procedimiento de Excepción por Urgencia, Referencia No.: UTECT-MAE-PEUR-2022-0006.

Monto: RD\$9,523,009.17/ Garantía de Fiel Cumplimiento del Contrato: RD\$380,920.37

- E) La Garantía de Fiel Cumplimiento de Contrato;
- F) El Contrato propiamente dicho.

ARTÍCULO 3: OBJETO DEL CONTRATO.

EL PROVEEDOR, en el marco del procedimiento de excepción por urgencia, para la adquisición de equipos y aplicaciones tecnológicas, por medio del presente contrato se compromete a vender y entregar en el tiempo establecido en su cronograma de entrega y LA ENTIDAD CONTRATANTE, a su vez, se compromete adquirir los bienes que se describen continuación:

Item No.	Descripción de Bien	Cant.	Oferta	Precio unitario menor en RD\$ sin ITBIS	Total con ITBIS
1	Servidor de almacenamiento en red	1	IQTek Solutions	\$ 140,693.42	\$ 165,971.04
6	Laptop Estándar 15"	35	IQTek Solutions	\$ 64,734.24	\$ 2,674,350.11
8	Computadora de Escritorio Estándar	60	IQTek Solutions	\$ 81,919.87	\$ 6,479,182.00
14	Impresora Multifuncional de alto volumen - Blanco y Negro	1	IQTek Solutions	\$ 172,463.79	\$ 228,506.02
Valor total					\$ 9,523,009.17

Los bienes que integran el objeto del presente contrato deberán reunir los requisitos de calidad, especificaciones y presentación establecidos en su Propuesta Técnica, la cual forma parte integral y vinculante del presente Contrato.

ARTÍCULO 4 MONTO DEL CONTRATO.

LAS PARTES convienen que el monto a pagar por los bienes objeto del presente Contrato, asciende a la suma total de **nueve millones quinientos veintitrés mil nueve pesos dominicanos con 17/100 centavos (RD\$9,523,009.17), impuestos incluidos.**

ARTÍCULO 5 CONDICIONES DE PAGO.

El pago será realizado en pesos dominicanos, y de la forma especificada a continuación:

Un (único pago correspondiente al cien por ciento (100%) de aceptación conforme por la Entidad Contratante del Hito No. 1 y certificación del contrato del adjudicatario ante la Contraloría General De la República (CGR), conforme a lo que establece los Hitos No. 1 y 2, de las Especificaciones Técnicas, que dispone: entrega de todos los bienes que sean adjudicados y recepción definitiva de los mismos, mediante un informe de verificación de aceptación conforme que así los especifique de parte de los técnicos peritos.

EL PROVEEDOR: otorga un crédito de treinta (30) días, tal como fue planeados en su oferta económica, luego de emitida la factura. Las facturas deben ser remitidas firmadas y selladas a la Unidad Técnica Ejecutora de Titulación de Terrenos del Estado, RNC No. 4-30-13298-5, con

[Handwritten signature]

M.J.T.F.

[Handwritten initials]





Dirección General
Contrataciones Públicas

Contrato No. UTECT-2022-08

Entidad Contratante: Unidad Técnica Ejecutora de Titulación de Terrenos del Estado

Proveedor: IQTEK SOLUTIONS, S.R.L

Procedimiento de Excepción por Urgencia, Referencia No.: UTECT-MAE-PEUR-2022-0006.

Monto: RD\$9,523,009.17/ Garantía de Fiel Cumplimiento del Contrato: RD\$380,920.37

Número de Comprobante Fiscal Gubernamental (N.C.F.G).

El **PROVEEDOR** no estará exento del pago de los impuestos que pudiesen generarse en virtud del presente contrato.

ARTÍCULO 6: TIEMPO DE ENTREGA.

La entrega de los bienes objeto del presente Contrato, para los cada items adjudicados, deberá ser realizada a más tardar en un plazo de treinta (30) días calendarios, contados a partir de la Certificación del Contrato ante la Contraloría General de la República (CGR).

ARTÍCULO 7: TIEMPO DE VIGENCIA.

La vigencia del contrato será de seis (06) meses, contados a partir de la fecha de la suscripción de este y hasta su fiel cumplimiento, de conformidad con el Cronograma de Ejecución, el cual formará parte integral y vinculante del mismo.

ARTÍCULO 8: OBLIGACIONES DEL VENDEDOR.

EL **PROVEEDOR** suministrara los bienes previstos en el presente Contrato como se describen en el pliego de Condiciones Específicas del procedimiento, a saber:

Aspectos generales obligatorios que deberá cumplir el oferente que resulte adjudicatario:

- 1) El oferente adjudicatario (proveedor) es responsable de hacer entrega de los bienes o servicios conforme a lo solicitado en estas especificaciones técnicas.
- 2) El proveedor está obligado a reponer los bienes deteriorados durante su transporte o en cualquier otro momento, por cualquier causa que no sea imputable a la entidad contratante.
- 3) Estos equipos deben estar de acuerdo con las especificaciones técnicas, los criterios aquí definidos y según lo ofertado;
- 4) Cumplir con los tiempos de entrega indicados en su oferta;
- 5) Brindar el soporte y mantenimiento necesario cuando se requieran reparaciones durante la vida útil del bien entregado;
- 6) Reemplazar en un plazo no mayor a treinta (30) días calendarios, los artículos que sean reportados dañados dentro de los primeros quince (15) días luego de la entrega, por un artículo en buenas condiciones.
- 7) Proveer todos los bienes y servicios conexos incluidos en el alcance del suministro, de acuerdo con el plan de entrega y cumplimiento. Salvo disposición contraria establecida en el contrato, el suministro deberá incluir todos aquellos items que no hubiesen sido expresamente indicados en el contrato, pero que pueda inferirse razonablemente del mismo que son necesarios para satisfacer el Programa de Suministro. Por lo tanto, dichos artículos serán suministrados por el proveedor como si hubiesen sido expresamente mencionados en el contrato.



Dirección General
Contrataciones Públicas

401

Contrato No. UTECT-2022-08

Entidad Contratante: Unidad Técnica Ejecutora de Titulación de Terrenos del Estado

Proveedor: IQTEK SOLUTIONS, S.R.L

Procedimiento de Excepción por Urgencia, Referencia No.: UTECT-MAE-PEUR-2022-0006.

Monto: RD\$9,523,009.17/ Garantía de Fiel Cumplimiento del Contrato: RD\$380,920.37

- 8) Garantizar la seguridad de las personas, los bienes y protección del medio ambiente;
- 9) Proteger al Ministerio de la Presidencia, frente a cualquier reclamación de terceros por concepto de indemnización por daños de cualquier naturaleza o lesiones corporales producidas como consecuencia de la ejecución del contrato, y su respectivo personal;
- 10) Cumplir con todas las prestaciones, salvo caso fortuito o fuerza mayor, o por actos o incumplimiento de la autoridad administrativa, que hagan imposible la ejecución del contrato; El tratamiento de los casos de fuerza mayor y caso fortuito será definido en el contrato de adjudicación;
- 11) Acatar las instrucciones que durante el desarrollo del contrato se impartan desde el Ministerio de la Presidencia;
- 12) Obrar con lealtad y buena fe en el suministro de los bienes objeto de la contratación, evitando dilaciones;
- 13) No acceder a peticiones o amenazas de quienes actúen por fuera de la ley con el fin de hacer u omitir algún hecho; y Mantener la confidencialidad sobre la información que le sea suministrada para el objeto del desarrollo del contrato. Los contenidos informativos dispuestos en este documento constituyen información propietaria del Ministerio de la Presidencia. Este material incluye información confidencial y no debe ser duplicado, usado o comentado para ningún propósito más que el de la formulación a la respuesta de la presente propuesta.

ARTÍCULO 9: EQUILIBRIO ECONÓMICO.

Si en fecha posterior a la entrada en vigor del presente contrato se producen cambios en las leyes nacionales, relativos y/o relacionados con la moneda nacional, que impliquen aumentos en el costo o en los gastos a incurrir por **EL PROVEEDOR** para el suministro de los bienes, los pagos a **EL PROVEEDOR**, en virtud de este Contrato, aumentarán en la proporción correspondiente a las modificaciones que haya sufrido la legislación con relación a la devaluación de la moneda nacional.

ARTÍCULO 10: DEL PERSONAL DEL PROVEEDOR.

EL PROVEEDOR proveerá el personal técnico, capacitado y de experiencia que demande la correcta entrega de los bienes y la ejecución de los servicios contratados.

ARTÍCULO 11: NO RELACIÓN LABORAL.

LAS PARTES: aceptan y reconocen que el presente Contrato no establece una relación de subordinación laboral entre ellas bajo el Código de Trabajo de la República Dominicana. **EL PROVEEDOR** acuerda, por este medio, liberar a **LA ENTIDAD CONTRATANTE** de toda acción o demanda laboral que ella o su personal, sus empleados y representantes intentaren en su contra, derivada del cumplimiento y ejecución del presente Contrato.





Dirección General
Contrataciones Públicas

Contrato No. UTECT-2022-08

Entidad Contratante: Unidad Técnica Ejecutora de Titulación de Terrenos del Estado

Proveedor: IQTEK SOLUTIONS, S.R.L

Procedimiento de Excepción por Urgencia, Referencia No.: UTECT-MAE-PEUR-2022-0006.

Monto: RD\$9,523,009.17/ Garantía de Fiel Cumplimiento del Contrato: RD\$380,920.37

Queda claramente entendido que el estatus jurídico de **EL PROVEEDOR** y de cualquier persona que preste servicios como resultado del presente Contrato es simplemente la de un contratista independiente.

ARTÍCULO 12: RESPONSABILIDAD DE SEGUROS.

EL PROVEEDOR será en todo momento el único responsable y protegerá a la **ENTIDAD CONTRATANTE** y a sus representantes frente a cualquier reclamación de terceros por concepto de indemnización por daños de cualquier naturaleza o lesiones corporales producidas como consecuencia de la ejecución del presente Contrato por **EL PROVEEDOR** y su respectivo personal.

ARTÍCULO 13: PROHIBICIÓN DE ACTIVIDADES CONFLICTIVAS.

EL PROVEEDOR ni su personal técnico acreditado tendrán derecho a comprometerse, directa o indirectamente, en cualquier negocio o actividad profesional que pueda producir un conflicto de intereses con las responsabilidades puestas a su cargo en virtud de este Contrato.

ARTÍCULO 14: GARANTIA DE FIEL CUMPLIMIENTO DE CONTRATO.

Para garantizar el fiel cumplimiento del presente Contrato, **EL PROVEEDOR** hace formal entrega de la Garantía de Fiel Cumplimiento de Contrato, No.1-Ffc-10994, por un monto de **trescientos ochenta mil novecientos veinte pesos dominicanos con 37/100 Centavos (RD\$380,920.37)**, emitida por la entidad Compañía Dominicana de Seguros, S.R.L, en cumplimiento con lo establecido en el artículo 112, literal b) del Reglamento de Aplicación de la Ley No. 340-08, sobre Compras y Contrataciones Públicas, aprobado mediante el Decreto No. 543-12, por un importe equivalente al cuatro por ciento (4%) del monto adjudicado.

Dicha garantía responderá de los daños y perjuicios que se produzcan a **LA ENTIDAD CONTRATANTE** en caso de incumplimiento de **EL PROVEEDOR**, que determinara en todo caso la ejecución de la Garantía, independientemente del resto de acciones que legalmente proceden.

ARTÍCULO 16: FUERZA MAYOR Y CASO FORTUITO

Ni **LA ENTIDAD CONTRATANTE** ni **EL PROVEEDOR** serán responsables de cualquier incumplimiento del Contrato si su ejecución ha sido demorada, impedida, obstaculizada o frustrada por causas de Fuerza Mayor o Caso Fortuito.

Para los efectos del presente Contrato, Fuerza Mayor significa cualquier evento o situación que escapen al control de una parte, imprevisible e inevitable, y sin que está envuelta su negligencia o falta, como son, a manera enunciativa pero no limitada, actos de autoridades gubernamentales o militares, regulaciones o requerimientos gubernamentales, epidemias, guerras, actos de terroristas, huelga, fuegos, explosivos, temblores de tierra, accidentes, catástrofes, inundaciones y otras perturbaciones ambientales mayores, condiciones severas e inusuales del tiempo.



M. J. T. E.

[Handwritten signature]

[Handwritten mark]



Dirección General
Contrataciones Públicas

403

Contrato No. UTECT-2022-08

Entidad Contratante: Unidad Técnica Ejecutora de Titulación de Terrenos del Estado

Proveedor: IQTEK SOLUTIONS, S.R.L.

Procedimiento de Excepción por Urgencia, Referencia No.: UTECT-MAE-PEUR-2022-0006.

Monto: RD\$9,523,009.17/ Garantía de Fiel Cumplimiento del Contrato: RD\$380,920.37

Caso Fortuito significa aquel acontecimiento que no ha podido preverse, o que previsto no ha podido evitarse, por ser extraño a la voluntad de las personas.

Las causas de Fuerza Mayor o Caso Fortuito especificadas anteriormente no incluyen:

- 1) Cualquier evento causado por negligencia o acción intencional de una parte.
- 2) Cualquier evento que una de las partes pudo haber tomado en cuenta al momento de la firma o de la ejecución de este Contrato para evitar incumplimiento de cualquier pago bajo este Contrato.
- 3) Insuficiencia de recursos o fallas en el incumplimiento de cualquier pago bajo este Contrato.

La falla de una parte en el presente Contrato, que le impida cumplir cualquiera de sus obligaciones, no será considerada como incumplimiento, siempre y cuando este surja de un evento de Fuerza Mayor o Caso Fortuito y la parte afectada haya tomado todas preocupaciones razonables, con el debido esmero y cuidado, siempre con el objetivo de cumplir con los términos y condiciones establecidos en este Contrato.

Si por una causa de Fuerza Mayor o Caso Fortuito, **EL PROVEEDOR** no concluye sus labores sus labores en el plazo establecido, **LA ENTIDAD CONTRATANTE** extenderá el Contrato por un tiempo igual al periodo en el cual **EL PROVEEDOR** no pudo cumplir, debido únicamente a esta causa.

EL PROVEEDOR tendrá derecho al pago o los pagos establecidos en el presente Contrato durante el periodo de incumplimiento como resultado de una causa de Fuerza Mayor o Caso Fortuito. Igualmente tendrá derecho al reembolso de cualquier gasto adicional directamente relacionado con las obligaciones resultantes del Contrato en el que incurra durante el periodo de Fuerza Mayor o Caso Fortuito.

Si **EL PROVEEDOR** dejare de presentar tal reclamación o de dar el aviso requerido del periodo especificado, se considera como que ha renunciado a su derecho en relación con la ocurrencia de la Fuerza Mayor o Caso Fortuito.

ARTÍCULO 17: MEDIDAS A TOMAR.

LAS PARTES acuerdan que:

- A. Las partes afectadas por un evento de Fuerza Mayor o Caso Fortuito deberán tomar medidas razonables para suprimir la inhabilidad de la otra parte en cumplir con sus obligaciones.
- B. La parte afectada por un evento de Fuerza Mayor o Caso Fortuito deberá notificar, en un plazo no mayor de veinticuatro (24) horas y por escrito a la otra parte la ocurrencia del evento, indicando su naturaleza y causa. De igual manera, deberá notificar por escrito a la parte la restauración de las condiciones normales tan pronto se resuelva la situación de Fuerza Mayor o Caso Fortuito.



[Handwritten signature]

[Handwritten signature]
M.J.T.E

[Handwritten mark]

[Handwritten mark]



Dirección General
Contrataciones Públicas

405

Contrato No. UTECT-2022-08

Entidad Contratante: Unidad Técnica Ejecutora de Titulación de Terrenos del Estado

Proveedor: IQTEK SOLUTIONS, S.R.L

Procedimiento de Excepción por Urgencia, Referencia No.: UTECT-MAE-PEUR-2022-0006.

Monto: RD\$9,523,009.17/ Garantía de Fiel Cumplimiento del Contrato: RD\$380,920.37

ARTÍCULO 23: INTERPRETACIÓN DEL CONTRATO.

El significado e interpretación de los términos y condiciones del presente Contrato se harán al amparo de la Ley No. 107-13 sobre Derechos de las personas en sus Relaciones con la Administración y de Procedimiento Administrativo, de fecha seis (6) de agosto del año dos mil trece (2013) y las demás leyes de la República Dominicana.

ARTICULO 24: LEGISLACIÓN APLICABLE.

La ejecución del presente Contrato se hará de conformidad con las leyes vigentes en la República Dominicana.

ARTÍCULO 25: IDIOMA OFICIAL.

El presente Contrato ha sido redactado en español, que será el idioma de control para todos los asuntos relacionados con el significado e interpretación de los términos y condiciones del presente Contrato.

ARTÍCULO 26: TÍTULO.

Los títulos que siguen al número de los artículos en el presente Contrato solo tienen un propósito ilustrativo y no servirán como base para interpretar el artículo completo o alterar, modificar el significado de estos.

ARTÍCULO 27: ACUERDO ÍNTEGRO.

El presente Contrato, y sus anexos, contienen todas las estipulaciones y acuerdos convenidos entre **LAS PARTES**; en caso de ambigüedad, duda o desacuerdo sobre la interpretación de este y sus documentos anexos, prevalecerá su redacción. Asimismo, se establece que, si alguna de las disposiciones de este Contrato se declara inválida, además no serán afectadas y permanecerán plenamente vigentes.

ARTÍCULO 28: ELECCIÓN DE DOMICILIO.

Para todos los fines y consecuencias del presente contrato, **LAS PARTES** eligen domicilio en las direcciones que figuran en la parte introductoria del presente Contrato, en la cual recibirán válidamente todo tipo de correspondencia o notificación relativa al presente Contrato, su ejecución y terminación.

PARRAFO: LAS PARTES acuerdan que, en caso de modificaciones al domicilio establecido en la parte introductoria del presente contrato, deberán notificarlo por escrito a la parte para que el cambio de domicilio pueda considerarse válido.

HECHO Y FIRMADO en tres (3) originales del mismo tenor y efecto. En la ciudad de Santo Domingo de Guzmán, República Dominicana, a los veinticinco (25) días del mes de octubre del año dos mil veintidós (2022).



[Handwritten signature]
[Handwritten signature]
[Handwritten signature]
[Handwritten signature]

[Handwritten mark]



Dirección General
Contrataciones Públicas

Contrato No. UTECT-2022-08

Entidad Contratante: Unidad Técnica Ejecutora de Titulación de Terrenos del Estado

Proveedor: IQTEK SOLUTIONS, S.R.L.

Procedimiento de Excepción por Urgencia, Referencia No.: UTECT-MAE-PEUR-2022-0006.

Monto: RD\$9,523,009.17/ Garantía de Fiel Cumplimiento del Contrato: RD\$380,920.37

POR: Unidad Técnica Ejecutora de Titulación de Terrenos del Estado (UTECT),
debidamente representado por su Director Ejecutivo

Mérido De Jesús Torres Espinal

POR: IQTEK SOLUTIONS, S.R.L., debidamente representado por el señor

Franklyn Geovanny Ciprian Goodin

Yo, Dr. Nicanor Rodríguez Tejada, Notario Público de los del Número del Distrito Nacional, Miembro activo de Colegio de Notarios. INC. Matrícula 5700 CERTIFICO Y DOY FE, que por ante mí comparecieron los señores Mérido De Jesús Torres Espinal y Franklyn Geovanny Ciprian Goodin, quienes me manifestaron libre y voluntariamente bajo la fe del JURAMENTO que las firmas que anteceden fueron puestas por ellos y que son las mismas que acostumbra a usar en todos los actos de su vida tanto pública como privada. En la Ciudad de Santo Domingo, Distrito Nacional, Capital de la República Dominicana, a los veinticinco (25) días del mes de octubre del año dos mil veintidós (2022).

Dr. Nicanor Rodríguez Tejada
Abogado Notario Público



Licitación Pública Nacional Ref. SNS-CCC-LPN-2021-0006
Servicio Nacional de Salud (SNS) / IQTEK Solutions, S.R.L.
Monta: RD\$12.421.810.84 Garantía: RD\$496.873.00



CONTRATO PARA LA ADQUISICIÓN DE EQUIPOS E INSUMOS INFORMÁTICOS PARA LOS PROGRAMAS 41 Y 42 (TB Y VIH/SIDA), PROYECTO DE EXPANSIÓN DE COBERTURA DEL SISTEMA NACIONAL DE ATENCIÓN A EMERGENCIAS 911 Y EL SERVICIO NACIONAL DE SALUD (SNS), PROCESO DE REF. SNS-CCC-LPN-2021-0006, SUSCRITO ENTRE EL SERVICIO NACIONAL DE SALUD (SNS) Y LA EMPRESA IQTEK SOLUTIONS S.R.L.

ENTRE:

De una parte, **EL SERVICIO NACIONAL DE SALUD (SNS)**, entidad pública creada mediante la Ley No. 123-15, provista de personalidad jurídica, con autonomía técnica, administrativa, financiera y patrimonio propio, cuenta con el RNC No. 4-30-18326-1, con domicilio en la calle Leopoldo Navarro esquina Cesar Nicolás Penson, del Distrito Nacional, debidamente representada por su Director Ejecutivo, **MARIO ANDRÉS LAMA OLIVERO**, dominicano, mayor de edad, casado, portador de la Cédula de Identidad y Electoral No. 022-0019438-5, domiciliado y residente en la ciudad de Santo Domingo de Guzmán, Distrito Nacional; quien, para los fines del presente Contrato, se denominará **LA PRIMERA PARTE** o por su propio nombre completo.

De la otra parte **IQTEK SOLUTIONS S.R.L.**, razón social organizada y existente de conformidad con las leyes de la República Dominicana, con Registro Mercantil No. 871305D, con su RNC No. 1-30-87696-7, con su domicilio social y asiento principal en la Calle Gala, No. 8, Arroyo Hondo Viejo, Santo Domingo, Distrito Nacional, debidamente representada para los fines del presente Contrato por el señor **FRANKLYN GEOVANNY CIPRIAN GOODIN**, dominicano, mayor de edad, portador de la Cédula de Identidad y Electoral No. 001-0908680-1, domiciliado y residente en la ciudad de Santo Domingo de Guzmán, Distrito Nacional, quien declara estar facultado para actuar y obligarse a nombre de la empresa **IQTEK SOLUTIONS S.R.L.**; quien, para los fines del presente Contrato, se denominará **LA SEGUNDA PARTE** o por su Razón Social completa.

Cuando ambos sean designados en conjunto, serán denominados **LAS PARTES**:

PREÁMBULO

POR CUANTO: La Ley No. 340-06, de fecha dieciocho (18) de agosto del dos mil seis (2006), sobre Compras y Contrataciones Públicas de Bienes, Servicios, Obras y Concesiones, y su posterior modificación contenida en la Ley 449-06, de fecha seis (06) de diciembre del dos mil seis (2006), establece entre los Procedimientos de Selección la Licitación Pública Nacional.

POR CUANTO: A que la referida Ley, en su Artículo 16, numeral 1, establece además que: "Licitación Pública: Es el procedimiento administrativo mediante el cual las entidades del Estado realizan un llamado público y abierto, convocando a los interesados para que formulen propuestas, de entre las cuales seleccionará la más conveniente conforme a los pliegos de condiciones correspondientes."

POR CUANTO: Que el artículo 3, literal 3 de la Ley No. 340-06 sobre Compras y Contrataciones establece el Principio de Transparencia y Publicidad respecto al cual "Las compras y contrataciones públicas comprendidas en esta ley se ejecutarán en todas sus etapas en un contexto de transparencia basada en la publicidad y difusión de las actuaciones derivadas de la aplicación de esta ley"



M.A.L.

P

Licitación Pública Nacional Ref: SNS-CCC-LPN-2021-0006
 Servicio Nacional de Salud (SNS) / IQTEK Solutions, S.R.L.
 Monto: RD\$12,421,810.84 Garantía: RD\$496,873.00



POR CUANTO: Que en fecha jueves ocho (08) y viernes nueve (09) de julio del año dos mil veintiuno (2021), el **SERVICIO NACIONAL DE SALUD (SNS)**, realizó un llamado público y abierto a través del portal del Órgano Rector www.comprasdominicanas.gov.do, del portal institucional www.sns.gob.do, a los oferentes interesados en presentar ofertas referente al procedimiento de licitación pública nacional **Referencia: SNS-CCC-LPN-2021-0006**, para la **CONTRATACIÓN LA ADQUISICIÓN DE EQUIPOS E INSUMOS INFORMÁTICOS PARA LOS PROGRAMAS 41 Y 42 (TB Y VIH/SIDA), PROYECTO DE EXPANSIÓN DE COBERTURA DEL SISTEMA NACIONAL DE ATENCIÓN A EMERGENCIAS 911 Y EL SERVICIO NACIONAL DE SALUD (SNS)**.

POR CUANTO: Que en fecha veinticuatro (24) de agosto del año dos mil veintiuno (2021), se procedió a la Recepción de Ofertas Técnicas "Sobre A" y Ofertas Económicas "Sobre B", y presentación de muestras (catálogos)

POR CUANTO: Que en fecha veinticinco (25) de agosto del año dos mil veintiuno (2021), se procedió a la Apertura y Lectura de "Sobre A" Ofertas Técnicas, Lotes 1 y 3, en virtud de lo establecido en el Cronograma de Actividades del referido procedimiento, en presencia del Notario Público Actuante y los Miembros de Comité de Compras y Contrataciones.

POR CUANTO: Que en fecha siete (07) de septiembre del año dos mil veintiuno (2021), se le notificó la subsanación de los resultados de evaluación del Ofertas Técnicas "Sobre A" a los oferentes participantes.

POR CUANTO: Que hasta el viernes diez (10) de septiembre del año dos mil veintiuno (2021), los oferentes participantes podían presentar los documentos que les fueron solicitados de naturaleza subsanable.

POR CUANTO: Que en fecha quince (15) de septiembre del año dos mil veintiuno (2021), fueron notificados los resultados del proceso de subsanación y oferentes habilitados para la presentación de propuestas Económicas "Sobre B".

POR CUANTO: Que en fecha dieciséis (16) de septiembre del año dos mil veintiuno (2021), se procedió a la Apertura y Lectura de las Ofertas Económicas "Sobre B" del procedimiento de Licitación Pública Nacional Ref.: SNS-CCC-LPN-2021-0006, para la **CONTRATACIÓN LA ADQUISICIÓN DE EQUIPOS E INSUMOS INFORMÁTICOS PARA LOS PROGRAMAS 41 Y 42 (TB Y VIH/SIDA), PROYECTO DE EXPANSIÓN DE COBERTURA DEL SISTEMA NACIONAL DE ATENCIÓN A EMERGENCIAS 911 Y EL SERVICIO NACIONAL DE SALUD (SNS)**, en la cual estuvieron presentes: **MIEMBROS DEL COMITÉ DE COMPRAS Y CONTRATACIONES DE LA INSTITUCIÓN, EQUIPO TÉCNICO Y LEGAL DE LA INSTITUCIÓN, Y EL NOTARIO PÚBLICO ACTUANTE LIC. AIDA HERNANDEZ**, quien instrumentó a tal efecto el Acta Auténtica correspondiente.

CONSIDERANDO: Que en fecha primero (1) noviembre del año dos mil veintiuno (2021), **EL PROVEEDOR**, constituyó una Garantía de Fiel Cumplimiento de Contrato, por un importe equivalente al cuatro por ciento (4%) del monto Adjudicado, en cumplimiento de lo establecido en el Artículo 112, literal b) del Reglamento de Aplicación de la Ley No.340-06, emitido mediante el Decreto No. 543-12, de fecha seis (6) de septiembre del dos mil doce (2012).

POR LO TANTO, y en el entendido de que el anterior preámbulo forma parte integral del presente contrato, **LAS PARTES** convienen lo siguiente:

ARTÍCULO 1: DEFINICIONES: Siempre que en el presente Contrato se empleen los siguientes términos, se entenderá que significan lo que expresa a continuación:



Licitación Pública Nacional Ref. SNS-CCC-LPN-2021-0006
Servicio Nacional de Salud (SNS) / IQTEK Solutions, S.R.L.
Monto: RD\$12,421,810.84 Garantía: RD\$496,873.00



- **Comité de Compras y Contrataciones:** Comité permanente y estará constituido por cinco miembros: el funcionario de mayor jerarquía de la institución o quien este designe, quien lo presidirá; el Director Administrativo Financiero de la entidad o su delegado; el Consultor Jurídico de la entidad, quien actuará en calidad de asesor legal; el responsable de la Oficina de Libre Acceso a la Información.
- **Contrato:** El presente documento.
- **Entidad Contratante:** Servicio Nacional de Salud (SNS).
- **Coordinador:** La persona física que actúa en nombre y representación del SERVICIO NACIONAL DE SALUD (SNS), para la coordinación de los servicios.
- **Garantía de Fiel Cumplimiento de Contrato:** Garantía Bancaria que se constituye por un importe correspondiente al de cuatro Por Ciento (4%) del monto total del contrato a intervenir para las MIPYMES, conforme se establece en el Reglamento de Aplicación de la Ley No.340-06, emitido mediante el Decreto No.543-12, de fecha seis (6) de septiembre del dos mil doce (2012).
- **Máxima Autoridad Ejecutiva:** El titular o representante legal del Servicio Nacional de Salud (SNS).
- **Monto del Contrato:** El importe señalado en el Contrato.
- **Oferente/Proponente:** Persona Natural o Jurídica que participa en un procedimiento de contratación, Tomando en consideración las características específicas.
- **Proveedor:** Oferente/Proponente que, habiendo participado en el proceso de emergencia, resulta adjudicatario del contrato y suministra productos de acuerdo a las bases administrativas.
- **Sobre:** Paquete que contiene las Propuestas Técnicas o Económicas del Oferente/Proponente.
- **Suministro:** Selección, adquisición y distribución de los bienes objeto del contrato, que serán llevados a cabo de acuerdo con las especificaciones detalladas en el presente Pliego de Condiciones Específicas.

ARTÍCULO 2.- DOCUMENTOS CONSTITUYENTES DEL CONTRATO. Los siguientes documentos forman parte integral e insustituible del presente Contrato, LA SEGUNDA PARTE, reconoce cada uno de estos como parte intrínseca del mismo:

- a) El Contrato propiamente dicho;
- b) Pliego de Condiciones Específicas;
- c) Formulario de oferta económica;
- d) Fianza de Fiel Cumplimiento.

ARTÍCULO 3.- OBJETO DEL CONTRATO. LA SEGUNDA PARTE, en virtud del presente Contrato se compromete a despachar a requerimiento de LA PRIMERA PARTE, los suministros detallados a continuación:



Licitación Pública Nacional Ref. SNS-CCC-LPN-2021-0006
 Servicio Nacional de Salud (SNS) / IQTEK Solutions, S.R.L.
 Monto: RD\$12, 421,810.84 Garantía: RD\$496,873.00



Lote 1- Equipos Tecnológicos Programa 41 VIH/SIDA] Regiones: Metropolitana, El Valle/Cibao Central Norcentral/Este							
Items	Descripción	Cantidad	Medida	Precio Unitario	Itbis	Subtotal	Total Oferta
1	Computador Desktop	117	UD	56,580.67	10,184.52	66,765.19	7,811,527.30

Lote 3- Equipos y Materiales Informáticos y de Comunicación para diferentes áreas del Servicio Nacional de Salud - SNS-							
Items	Descripción	Cantidad	Medida	Precio Unitario	Itbis	Subtotal	Total Oferta
2	Auriculares (Headset)	72	UD	1,880.64	338.52	2,219.16	159,779.17
22	Tablet	10	UD	15,721.58	2,829.88	18,551.46	185,514.64
26	Monitor de Computadora 24"	3	UD	9,983.21	1,796.98	11,780.19	35,340.56

Lote 4- Adquisición Equipos e Insumos de Tecnología para el Proyecto de Expansión de Cobertura y para los Centros Operativos del Sistema Nacional de Atención a Emergencias y Seguridad - 911							
Items	Descripción	Cantidad	Medida	Precio Unitario	Itbis	Subtotal	Total Oferta
1	Computador Desktop	49	UD	71,868.56	12,936.34	84,804.90	4,155,440.14

Lote 5- Adquisición de Insumos informáticos para el Proyecto de Expansión de Cobertura para los Centros Operativos del Sistema Nacional de Atención a Emergencias, Activo Fijo, Programas 41 y 42							
Items	Descripción	Cantidad	Medida	Precio Unitario	Itbis	Subtotal	Total Oferta
20	Impresora Térmica (Activo Fijo)	2	UD	31,444.50	5,660.01	37,104.51	74,209.02

ARTÍCULO CUATRO (4): MONTO DEL CONTRATO.-

- 4.1 El precio total convenido de los productos indicados en el Artículo Tres (3) del presente contrato asciende al monto de DOCE MILLONES CUATROCIENTOS VEINTIÚN MIL OCHOCIENTOS DIEZ PESOS DOMINICANOS CON 84/100 (RD\$12, 421,810.84).
- 4.2 El precio establecido en el presente Contrato incluye el valor correspondiente al Impuesto de Transferencias de Bienes Industrializados y Servicios (ITBIS), el cual EL PROVEEDOR tiene la obligación de transparentar en su facturación, en los casos que aplique, conforme lo establece el Código Tributario de la República Dominicana.



Licitación Pública Nacional Ref. SNS-CCC-LPN-2021-0006
Servicio Nacional de Salud (SNS) / IQTEK Solutions, S.R.L.
Monto: RD\$12,421,810.84 Garantía: RD\$496,873.00



ARTÍCULO CINCO (5): CONDICIONES DE PAGO.-

- 5.1 Los pagos serán realizados en Pesos Dominicanos. Las conversiones para otras monedas, si es necesario, se calcularán tomando en cuenta la tasa de cambio fijada por el Banco Central de la República Dominicana al momento de efectuarse el pago.
- 5.2 Los pagos se realizarán con posterioridad a las entregas, parciales y periódicas, verificadas y aprobadas, de los productos adquiridos, en un plazo comprendido entre sesenta (60) días contados a partir de la entrega de los bienes.
- 5.3 **EL PROVEEDOR** no estará exento del pago de los impuestos que pudieren generarse en virtud del presente contrato.

ARTÍCULO SEIS (6): TIEMPO DE VIGENCIA.-

- 6.1 El presente contrato de suministro tendrá una vigencia de un (1) año contado a partir de la firma del mismo y/o hasta completar la cantidad solicitada, siempre que no exceda el tiempo de vigencia estipulado.

ARTÍCULO SIETE (7): DERECHOS Y OBLIGACIONES DE LAS PARTES.-

- 7.1 Los derechos y obligaciones de cada una de **LAS PARTES** son las que constan en el referido Pliego de Condiciones Específicas que regulan el presente contrato.

ARTÍCULO OCHO (8): GARANTIA.-

- 8.1 Para garantizar el fiel cumplimiento del presente contrato, **EL PROVEEDOR** hace formal entrega de una Garantía Bancaria a favor del **SERVICIO NACIONAL DE SALUD (SNS)**, en cumplimiento con lo establecido en el Artículo 112, literal **b)** del referido Reglamento de Aplicación de la Ley No.340-06, por un valor de **CUATROCIENTOS NOVENTA Y SEIS MIL OCHOCIENTOS SETENTA Y TRES PESOS DOMINICANOS CON 00/100 (RD\$496,873.00)**, equivalente al cuatro por ciento (4%) del monto de adjudicación.
- 8.2 Dicha garantía responderá de los daños y perjuicios que se produzcan al **SERVICIO NACIONAL DE SALUD (SNS)**, en caso de incumplimiento, que determinará en todo caso la ejecución de la Garantía, independientemente del resto de acciones que legalmente proceden.

ARTÍCULO NUEVE (9): EQUILIBRIO ECONOMICO.-

- 9.1 Si en fecha posterior a la entrada en vigencia del presente contrato se producen cambios en las leyes nacionales, relativos y/o relacionados con la moneda nacional, que impliquen aumentos en el costo o en los gastos a incurrir por **EL PROVEEDOR** para el suministro de los bienes, los pagos a **EL PROVEEDOR**, en virtud de este contrato, aumentarán en la proporción correspondiente a las modificaciones que haya sufrido la legislación con relación a la devaluación de la moneda nacional.



M.A.L.O.

[Handwritten signature]

[Handwritten mark]

[Handwritten mark]

Licitación Pública Nacional Ref. SNS-CCC-LPN-2021-0006
 Servicio Nacional de Salud (SNS) / IQTEK Solutions, S.R.L.
 Monto: RD\$12,421,810.84 Garantía: RD\$496,873.00



ARTÍCULO DIEZ (10): MODIFICACIONES DEL CONTRATO.-

10.1 Cualquier modificación a los términos y condiciones del presente contrato deberá hacerse por mutuo acuerdo entre **LAS PARTES**, por escrito, mediante enmiendas numeradas cronológicamente y la fecha de vigencia de cada una se contará a partir de la fecha de aprobación realizada por **SERVICIO NACIONAL DE SALUD (SNS)**.

ARTÍCULO ONCE (11): RESCISION DEL CONTRATO.-

11.1 El **SERVICIO NACIONAL DE SALUD (SNS)**, podrá rescindir el presente contrato unilateralmente y ejecutar la Garantía de Fiel Cumplimiento de Contrato en el caso de falta grave de **EL PROVEEDOR**, siempre que la misma no sea originada por acontecimientos de Fuerza Mayor o Caso Fortuito.

ARTÍCULO DOCE (12): NULIDADES DEL CONTRATO.-

12.1 La violación del régimen de prohibiciones establecido en el Artículo 14 de la Ley No. 340-06, de fecha dieciocho (18) de agosto del dos mil seis (2006), sobre Compras y Contrataciones Públicas de Bienes, Servicios, Obras y Concesiones, originará la nulidad absoluta del contrato, sin perjuicio de otra acción que decida interponer **SERVICIO NACIONAL DE SALUD (SNS)**.

12.2 La división del presente Contrato, con el fin de evadir las obligaciones de la referida Ley No. 340-06, de su reglamento de aplicación y de las normas complementarias que se dicten en el marco del mismo, será causa de nulidad del mismo.

ARTÍCULO TRECE (13): SOLUCION DE CONTROVERSIAS.-

13.1 **LAS PARTES** se comprometen a realizar sus mejores esfuerzos para resolver en forma amigable los conflictos o desacuerdos que pudieren surgir con relación al desarrollo del presente contrato y su interpretación.

13.2 Todo litigio, controversia o reclamación resultante de este Contrato o relativo al mismo, su incumplimiento, su interpretación, su resolución o nulidad será sometido al Tribunal Contencioso, Tributario, Administrativo, instituido mediante la Ley 13-07, de fecha cinco (05) de febrero del dos mil siete (2007).

Interpretación del Contrato. El significado e interpretación de los términos y condiciones del presente contrato se hará al amparo de las leyes de la República Dominicana.

Legislación Aplicable. La ejecución del presente contrato se hará de conformidad con las leyes vigentes en la República Dominicana.

Idioma Oficial. El presente contrato ha sido redactado en español, que será el idioma de control para todos los asuntos relacionados con el significado e interpretación de los términos y condiciones del presente contrato.

Títulos. Los títulos que siguen al número de los artículos en el presente contrato, solo tienen un propósito ilustrativo y no servirán como base para interpretar el artículo completo o alterar, modificar el significado de los mismos.



Beatriz Henríquez Sone
 M.A.L.D.

B

Licitación Pública Nacional Ref. SNS-CCC-LPN-2021-0006
 Servicio Nacional de Salud (SNS) / IQTEK Solutions, S.R.L.
 Monto: RD\$12,421,830.84 Garantía: RD\$496,873.00



Acuerdo Integro. El presente contrato, y sus anexos, contienen todo las estipulaciones y acuerdos convenidos entre **LAS PARTES**; en caso de ambigüedad, duda o desacuerdo sobre la interpretación del mismo y sus documentos anexos, prevalecerá su redacción. Asimismo, se establece que si alguna de las disposiciones de este contrato se declara inválida, las demás no serán afectadas y permanecerán plenamente vigentes.

ARTÍCULO CATORCE (14): ELECCION DE DOMICILIO.-

15.1 Para todos los fines y consecuencias del presente contrato, **LAS PARTES** eligen domicilio en las direcciones que figuran en la parte introductiva del presente contrato, en el cual recibirán válidamente todo tipo de correspondencia o notificación relativa al presente contrato, su ejecución y terminación.

HECHO Y FIRMADO en Tres (3) originales de un mismo tenor, uno para cada una de **LAS PARTES**, y el otro para los fines correspondientes, en la Ciudad de Santo Domingo, Distrito Nacional, Capital de la República Dominicana, a los dos (2) días del mes de noviembre del año dos mil veintiuno (2021).

 MARIO ANDRÉS LAMA OLIVERO
 En representación del
 SERVICIO NACIONAL DE SALUD (SNS)

 FRANKLYN GEOVANNY CIPRIAN GOODIN En
 representación de
 IQTEK SOLUTIONS S.R.L.

Yo,  Notario Público de los del Número para el Distrito Nacional, Matrícula No. 2734, CERTIFICO Y DOY FE que las firmas estampadas en el presente documento fueron puestas, libre y voluntariamente en mi presencia por los señores **MARIO ANDRÉS LAMA OLIVERO** y **FRANKLYN GEOVANNY CIPRIAN GOODIN**, de generales que constan en el presente contrato, quienes me han manifestado bajo fe del juramento que son estas las firmas que acostumbran a usar en todos los actos, tanto públicos como privados, por todo lo cual debe dárseles entera fe y crédito. En la ciudad de Santo Domingo, Distrito Nacional, de la República Dominicana, a los dos (2) días del mes de noviembre del año dos mil veintiuno (2021).

 NOTARIO

WLC/DN





GOBIERNO DE LA
REPÚBLICA DOMINICANA
SALUD PÚBLICA



414

VICEMINISTERIO DE FORTALECIMIENTO Y DESARROLLO DEL SECTOR

Dirección de Conducción Sectorial (DCS)
Unidad Ejecutora de Proyecto (UEP)

Programa de Apoyo al Fortalecimiento de la Gestión del Sector Salud (PAFGSS)
Préstamo BID Núm. 3207 OC/DR



SDO No.: B-LPI-03-2022-PAFGSS
**“Adquisición de Equipos de Cómputos Software y Hardware y Accesorios para
Diferentes Áreas del MISPAS y CPN Bahoruco”**

Entre

Ministerio de Salud Pública y Asistencia Social (MISPAS)

Y

IQTEK SOLUTIONS, S.R.L.

Santo Domingo de Guzmán, República Dominicana

Fecha: dieciocho (18) de noviembre del año 2022



Manuel...

[Handwritten signature]

CONVENIO CONTRACTUAL

ESTE CONVENIO CONTRACTUAL es celebrado:

El día dieciocho (18) de noviembre del año 2022

ENTRE:

ESTE CONTRATO (en adelante denominado el "Contrato") se celebra entre, por una parte, el **Ministerio de Salud Pública y Asistencia Social (MISPAS)**, Institución Estatal organizada de acuerdo con la Ley Orgánica de la Administración Pública, núm. 247-12. G. O. núm. 10691 del 14 de agosto del año 2012 y la Ley General de Salud núm. 42-01, de fecha 8 de marzo del año 2001, con domicilio social y oficina principal, en su edificio sede Central situado en la avenida Héctor Homero Hernández Esquina avenida Tiradentes, ensanche La Fe, Santo Domingo de Guzmán, República Dominicana, debidamente representada por su titular el **Dr. Daniel Enrique de Jesús Rivera Reyes**, dominicano, mayor de edad, portador de la Cédula de Identidad y Electoral núm. 031-0096377-0, en su calidad de Ministro de Salud, quien en lo adelante se denominará el "Contratante" y;

De la otra parte, **IQTEK SOLUTIONS, S.R.L.**, bajo las leyes de la República Dominicana, registrada con el Registro Nacional de Proveedores (RNC) No.1-30-87696-7, físicamente ubicada en la Calle Gala No.8, Arroyo Hondo Viejo, Santo Domingo, República Dominicana, debidamente representada por el Señor **Franklyn Geovanny Ciprian Goodin**, de nacionalidad Dominicana, portador de la cédula de identidad y electoral No. 001-0908680-1, como representante legal autorizado con domicilio en la Calle Gala No.8, Arroyo Hondo Viejo, Santo Domingo, República Dominicana, para atender todo lo relacionado a este proceso de licitación, **SDO No.: B-LPI-03-2022-PAFGSS**, quien tiene la autoridad para firmar la propuesta, el contrato y todo los demás compromisos;

CONSIDERANDO: Que el Comprador ha llamado a licitación respecto de ciertos Bienes, a saber, **SDO No.: B-LPI-03-2022-PAFGSS "Adquisición de Equipos de Cómputos Software y Hardware y Accesorios para Diferentes Áreas del MISPAS y CPN Bahoruco"** y ha aceptado una Oferta del Proveedor para el suministro de los ITEMS mencionados en el cuadro siguiente y detallado más abajo;

II	2.1 al 2.6
I	1.11,1.12,1.17
III	3.2,3.3,3.5,3.6,3.7
IV	4.2,4.3,4.6
V	5.1

CONSIDERANDO: Que Mediante la No objeción No.O-CID/CDR/752/2022 de fecha 04 de noviembre, 2022, otorgada por el Banco Interamericano de Desarrollo (BID), la adjudicación final fue para la Adquisición de los bienes mencionados a continuación correspondientes al proceso **SDO No.: B-LPI-03-2022-PAFGSS "Adquisición de Equipos de Cómputos Software y**



Handwritten signature

Handwritten signature





Hardware y Accesorios para Diferentes Áreas del MISPAS y CPN Bahoruco” para un monto total adjudicado de Un Millón Setecientos Cincuenta y Un Mil Quinientos Noventa y Cuatro Pesos Dominicanos Con 63/100 (RDS1,751,594.63), como monto del contrato, con impuestos y servicios conexos incluidos (en lo adelante denominado “precio del contrato”), resumido en el cuadro siguiente:

IQTEK SOLUTIONS, S.R.L.						
ITEMS	DENOMINACION DEL EQUIPO	CANTIDAD	COSTO UNITARIO	SUBTOTALES SIN IMPUESTOS	IMPUESTOS	TOTAL CON IMPUESTOS
			RDS	RDS	RDS	RDS
1.11	UPS de 500VA, Tipo Piso	55	7,995.33	439,743.15	79,153.77	518,896.92
1.12	UPS 700VA, TIPO PISO	1	38,756.41	38,756.41	6,976.15	45,732.56
1.17	TABLETA CON SIM CARD	30	17,718.75	531,562.50	95,681.25	627,243.75
3.2	TELÉFONO DE CONFERENCIA	2	52,509.69	105,019.38	18,903.49	123,922.87
3.3	CÁMARA PTZ	1	39,933.14	39,933.14	7,187.97	47,121.11
3.5	VIDEO CONFERENCIA (SET)	1	97,874.90	97,874.90	17,617.48	115,492.38
3.6	CONTROL REMOTO PRESENTACION	1	2,310.49	2,310.49	415.89	2,726.38
3.7	WiFi (AP)	1	14,900.76	14,900.76	2,682.14	17,582.90
4.2	SOPORTE CON MALLA METALICA PARA EQUIPOS PC Y LAPTOP	15	1,948.28	29,224.20	5,260.36	34,484.56
4.3	ADAPTADOR HDMI A VGA	5	778.85	3,894.25	700.97	4,595.22
4.5	MOUSE INALAMBRICO	10	524.15	5,241.50	943.47	6,184.97
4.6	HEADSET INALAMBRICOS	5	10,985.63	54,928.15	9,887.07	64,815.22
5.1	IMPRESORA LASER MULTIFUNCIONAL	3	40,337.80	121,013.40	21,782.41	142,795.81
Monto a adjudicar en RDS						1,751,594.63

CONSIDERANDO: que la vigencia del contrato será de **noventa y seis (96) días calendario** a partir del **dieciocho (18) de noviembre del año 2022** hasta el **veintidós (22) de febrero del año 2023**, dentro de los cuales el **treinta (30) de enero del año 2023** sería la fecha límite de entrega de los bienes. Adicional para los trámites administrativos se contará con **veintitrés (23) días calendarios**. Lo que hace en total **noventa y seis (96) días calendario**.

PARRAFO I: El referido contrato debe estar firmado a más tardar el **dieciocho (18) de noviembre, 2022**, para que el contrato tenga validez. Así mismos, la entrega de las Garantías solicitadas.

PARRAFO II: El no entregar los Bienes a más tardar el **treinta (30) de enero del año 2023**, el contrato quedara **sin efecto**, debido a que los fondos por los cuales se realizaran los pagos, financiados por el contrato de préstamo 3207/OC-DR “Proyecto de Apoyo al Fortalecimiento de la Gestión del Sector Salud” termina el **veintidós (22) de febrero, 2023**.



CONSIDERANDO: que la entrega correspondiente a los fondos financiados por el contrato de préstamo 3207/OC-DR "Proyecto de Apoyo al Fortalecimiento de la Gestión del Sector Salud".

El Comprador y el Proveedor acuerdan lo siguiente:

1. En este Convenio Contractual las palabras y expresiones tendrán el mismo significado que se les asigne en los respectivos documentos del Contrato a que se refieran.
2. Los siguientes documentos constituyen el Contrato entre el Comprador y el Proveedor y serán leídos e interpretados como parte integral del Contrato:
 - (a) La Carta de Aceptación de fecha catorce (14) de noviembre, 2022;
 - (b) La Carta de la Oferta
 - (c) Las enmiendas n.1º;
 - (d) Este Convenio de Contrato;
 - (e) Las Condiciones Especiales del Contrato;
 - (f) Las Condiciones Generales del Contrato;
 - (g) Los requerimientos técnicos (incluyendo los Requisitos de los Bienes y Servicios Conexos y las Especificaciones Técnicas);
 - (h) La oferta del proveedor y las listas completas (incluyendo las Listas de Precios o las últimas del Oferente si se utilizó el método de Mejor Oferta Final o Negociaciones). No Utilizado;
 - (i) Cualquier otro documento enumerado en las CGC como parte integrante del Contrato.
 - (j) No objeción del Banco No. No. O-CID/CDR/752/2022 de fecha 04 de noviembre, 2022; al informe de recomendación de adjudicación.
 - (k) Notificación de Adjudicación de fecha quince (15) de noviembre del año dos mil veintidós (2022);
 - (l) La Garantía de Cumplimiento emitida por el Banco Múltiple, BHD, S.A., Referencia No.CGP-2022/189, de fecha diecisiete (17) de noviembre, 2022, por un monto de ciento setenta y cinco mil ciento cincuenta y nueve pesos dominicanos con 46/100 (RD\$175,159.46).
 - (m) Garantía del Anticipo emitida por el Banco Múltiple, BHD, S.A., Referencia No.CGP-2022/188 de fecha diecisiete (17) de noviembre, 2022, por un monto de ciento setenta y cinco mil ciento cincuenta y nueve pesos dominicanos con 46/100 (RD\$175,159.46).
3. Como contraprestación a los pagos que el Comprador hará al Proveedor conforme a lo estipulado en este Contrato, el Proveedor se compromete a suministrar los Bienes y Servicios al Comprador y a subsanar los defectos de estos en total consonancia con las disposiciones del Contrato.
4. El Comprador se compromete a pagar al Proveedor, como contraprestación por el suministro de los Bienes y Servicios Conexos y la subsanación de sus defectos, el Precio del Contrato o las sumas que resulten pagaderas de conformidad con lo dispuesto en el Contrato, en el plazo y en la forma prescriptos en este.



Manuel J. J.

(Handwritten mark)

(Handwritten mark)



- 5. Este Contrato prevalecerá sobre todos los otros documentos contractuales. En caso de alguna discrepancia o inconsistencia entre los documentos del Contrato, los documentos prevalecerán en el orden enunciado anteriormente.

EN TESTIMONIO de lo cual las partes han ejecutado el presente Convenio de conformidad con las leyes de República Dominicana en dos (02) originales, el día **dieciocho (18) de noviembre del año 2022.**

En representación del Comprador:



Firmado por: **Dr. Daniel Enrique de Jesús Rivera Reyes**
En calidad de Ministro de Salud Pública y Asistencia Social



Por y en representación del Proveedor:



Firmado por: **Sr. Franklyn Geovanny Ciprian Goodin**
Representante Legal autorizado de **IQTEK SOLUTIONS, S.R.L.**



Yo, Alejandro Abad Peguero Notario Público de los del Número para el Distrito Nacional, matrícula 7104 CERTIFICO Y DOY FE, que las firmas que anteceden fueron puestas en mi presencia libre y voluntariamente, por los señores **Dr. Daniel Enrique de Jesús Rivera Reyes**, y **Sr. Franklyn Geovanny Ciprian Goodin**, de generales que constan, quienes me declararon bajo la fe del juramento que esas son las firmas que acostumbran usar en todos los actos. En la ciudad de Santo Domingo de Guzmán, Distrito Nacional, capital de la República Dominicana el día **dieciocho (18) de noviembre del año 2022.**

Notario Público





ADQUISICION DE EQUIPOS Y EQUIPOS INFORMATICOS: CORRESPONDIENTE AL PROCEDIMIENTO LICITACION PUBLICA NACIONAL: REFERENCIA CAASD-CCC-LPN-2022-0003. (LOTE III).

D.L. 07/2022

ENTRE:

De una parte, **LA CORPORACIÓN DEL ACUEDUCTO Y ALCANTARILLADO DE SANTO DOMINGO (CAASD)**, entidad autónoma del Estado Dominicano, creada y regida por la Ley 498, publicada en la G.O. 9298 del 21 de mayo de 1973 y el Reglamento 3402, publicado en la G.O. 9302 del 24 de mayo de 1973, con oficina principal y asiento domiciliario para todos los fines y consecuencias de este Acuerdo en el edificio marcado con el número 65 de la calle Euclides Morillo, del sector de Arroyo Hondo, Santo Domingo de Guzmán, Distrito Nacional, República Dominicana; debidamente representada por su Director General, **INGENIERO FELIPE ANTONIO SUBERVÍ HERNÁNDEZ**, dominicano, mayor de edad, casado, funcionario, provisto de la Cédula de Identidad y Electoral 001-1265590-7, con domicilio y residencia establecidos en la ciudad de Santo Domingo de Guzmán, Distrito Nacional, capital de la República Dominicana quien para los fines del presente Contrato, se denominará **"LA CAASD"**, o por su nombre completo.

De la otra parte **IQTEK SOLUTIONS, SRL**, Registro Nacional de Contribuyente 130-87696-7, sociedad comercial organizada y existente de conformidad con las leyes de la República Dominicana, con su domicilio social y asiento principal en la Calle Gala, No. 8, Arroyo Hondo Viejo, Santo Domingo, Distrito Nacional, teléfono (809)540-4250, correo electrónico: mrodriguez@iqteksolutions.com, debidamente representada para los fines del presente Contrato por el señor **FRANKLYN GEOVANNY CIPRIAN GOODIN**, dominicano, mayor de edad, casado, provisto de la cedula de identidad y electoral No. 001-0908680-1, domiciliado y residente en la ciudad de Santo Domingo, Distrito Nacional, y a los fines del presente Contrato, se denominará **"EL PROVEEDOR"**.

Para referirse a ambos se les denominará **LAS PARTES**.

PREÁMBULO

POR CUANTO: la CAASD tiene por Visión "Ser una referencia nacional en la prestación de servicios oportunos de agua potable y saneamiento, con un horizonte empresarial marcado por la excelencia y la satisfacción plena de sus usuarios".

POR CUANTO: LA CAASD tiene la Misión de que Somos una organización del sector público, comprometida con modelar formas de servicios eficientes que contribuyan al mejoramiento de la calidad de vida de la población, de manera oportuna y con criterios de calidad en cada una de nuestras entregas, desde una perspectiva de protección al medio ambiente.



Handwritten signature: Rosario Rodríguez Sone
Handwritten initials: MR

Handwritten initials: R

Handwritten initials: SL



POR CUANTO: LA CAASD tiene dentro de sus Valores: "Los 5 principios corporativos".

- a) Eficiencia: Tenemos un compromiso moral y profesional con la eficiencia;
- b) Respeto: El respeto a los colaboradores y clientes constituye nuestra manera de ser;
- c) Responsabilidad: El rendimiento de cuenta es con transparencia es nuestra virtud;
- d) Satisfacción del cliente: Las necesidades del cliente son nuestro horizonte de acción;
- e) Calidad: La calidad constituye el sello distintivo de todo lo que hacemos.

POR CUANTO: La Ley 340-06, de fecha dieciocho (18) de agosto del dos mil seis (2006), sobre Compras y Contrataciones Públicas de Bienes, Servicios, Obras y Concesiones, y su posterior modificación contenida en la Ley 449-06, de fecha seis (06) de diciembre del dos mil seis (2006), establece entre los Procedimientos de Selección la Licitación Pública Nacional.

POR CUANTO: A que la referida Ley, en su Artículo 16, numeral 1, establece además que: "Licitación Pública: Es el procedimiento administrativo mediante el cual las entidades del Estado realizan un llamado público y abierto, convocando a los interesados para que formulen propuestas, de entre las cuales seleccionará la más conveniente conforme a los pliegos de condiciones correspondientes."

POR CUANTO: El día veinticuatro (24) y Veinticinco (25) del mes de febrero del año 2022, LA CORPORACIÓN DEL ACUEDUCTO Y ALCANTARILLADO DE SANTO DOMINGO (CAASD), convocó al Proceso de Licitación Pública Nacional, para la "ADQUISICION DE EQUIPOS Y SERVICIOS INMFORMATICOS".

POR CUANTO: Que, en el mes de Febrero del año 2022, estuvieron disponible para todos los interesados los Pliegos de Condiciones Específicas para la referida Licitación.

POR CUANTO: Que el día Dieciocho (18) de Abril del año 2022, se procedió a la recepción de las Ofertas, Técnicas "Sobre A" y Económicas "Sobre B", y a la apertura de los Sobres "A", contentivos de las Propuestas Técnicas de los Oferentes participantes en la Licitación, en presencia del Comité de Licitaciones y del Notario Público actuante.

POR CUANTO: Que el día Nueve (09) del mes de Mayo del año 2022 se procedió a notificar a los Oferentes que habían quedado habilitado para la apertura y lectura de las Propuestas Económicas "Sobre B".

Que el día Once (11) del mes de Mayo del año 2022 se procedió a la apertura y lectura de los Sobres "B", contentivos de las Propuestas Económicas de los Oferentes que habían superado la primera etapa de la Licitación, en presencia del Comité de Licitaciones y del Notario Público actuante.

POR CUANTO: Que después de un minucioso estudio de todas las Propuestas presentadas, el Comité de compras de LA CORPORACIÓN DEL ACUEDUCTO Y ALCANTARILLADO DE SANTO DOMINGO (CAASD), mediante Acta de fecha veintisiete (27) del mes de Mayo del año dos mil Veintidós (2021), le adjudicó, a IQTEK SOLUTIONS, SRL., para la adquisición de Equipos y materiales informáticos.



[Handwritten signature]
[Handwritten initials]

[Handwritten mark]

[Handwritten mark]



POR CUANTO: A que el día Veintisiete (27) del mes de Mayo del año dos mil Veintidós (2022), LA CORPORACIÓN DEL ACUEDUCTO Y ALCANTARILLADO DE SANTO DOMINGO (CAASD), procedió a la notificación del resultado final de la Licitación conforme al Cronograma establecido en el pliego de condiciones.

POR CUANTO: En fecha Siete (07) de Junio del año 2022 IQTEK SOLUTIONS, SRL., constituyó la Garantía de Fiel Cumplimiento de Contrato, correspondiente al 4% del monto total adjudicado, en cumplimiento a las disposiciones de los Artículos 107 y 111, del Reglamento de Aplicación de la Ley, emitido mediante el Decreto 490-07, de fecha treinta (30) de agosto del dos mil siete (2007).

POR LO TANTO, y en el entendido de que el anterior preámbulo forma parte integral del presente Contrato:

LAS PARTES HAN CONVENIDO Y PACTADO LO SIGUIENTE:

ARTÍCULO 1: DEFINICIONES E INTERPRETACIONES.

Siempre que en el presente Contrato se empleen los siguientes términos, se entenderá que significan lo que expresa a continuación:

Bienes: Productos elaborados a partir de materias primas, consumibles para el funcionamiento de los Entes Estatales.

Contrato: El presente documento.

Cronograma de Entrega de Cantidades Adjudicadas: Documento emitido por la Entidad Contratante que establece las cantidades y fechas de entregas de los productos adjudicados a que deberá sujetarse el Proveedor.

Máxima Autoridad Ejecutiva: El titular o representante legal de la LA CORPORACIÓN DEL ACUEDUCTO Y ALCANTARILLADO DE SANTO DOMINGO (CAASD).

Licitación Pública: Es el procedimiento administrativo mediante el cual las entidades del Estado realizan un llamado público y abierto, convocando a los interesados para que formulen propuestas, de entre las cuales seleccionará la más conveniente conforme a los Pliegos de Condiciones correspondientes. Las Licitaciones Públicas podrán ser internacionales o nacionales.

Licitación Pública Nacional: Es toda Licitación Pública que va dirigida a los proveedores nacionales o extranjeros domiciliados legalmente en el país.

Monto del Contrato: El importe señalado en el Contrato.

Oferente/Proponente: Persona natural o jurídica que presenta credenciales a los fines de participar en un procedimiento de contratación.

Proveedor: Oferente/Proponente que, habiendo participado en la Licitación Pública, resulta adjudicatario del Contrato y suministra productos de acuerdo a las bases administrativas.



Suministro: Las entregas de las cantidades adjudicadas al Oferente conforme al Cronograma de Entrega de Cantidades Adjudicadas.

Contrato de Servicios: Acuerdo entre dos partes por el cual una de ellas se compromete a desarrollar un trabajo esto a cambio de una prestación económica.

Publicidad: Difusión o divulgación de información, ideas u opiniones de carácter político, religioso, comercial, etc., con la intención de que alguien actúe de una determinada manera, piense según unas ideas o adquiera un determinado producto.

Colocación: poner objeto o cosa en algún lugar correspondiente o determinado, a los fines de poder ser apreciado por los demás.

ARTÍCULO 2: DOCUMENTOS CONSTITUYENTES DEL CONTRATO. -

2.1 Los siguientes documentos forman parte integral e insustituible del presente contrato, y EL **PROVEEDOR** reconoce cada uno de éstos como parte intrínseca del mismo:

- a) El Contrato propiamente dicho.
- b) El Pliego de Condiciones Específicas y sus anexos.
- c) El Cronograma de Entrega de las Cantidades Adjudicadas.

ARTÍCULO 3: OBJETO. -

3.1 Constituye el objeto del presente proceso la "Adquisición de Equipos y Servicios informáticos".

LOTE III		
ITEMS	DESCRIPCIÓN	CANTIDAD
1	LPS SMART 15KVA	2
2	LPS SMART 5KVA	2
3	LPS 2KVA	35
4	PDU HORIZONTAL	35
5	PDU VERTICAL	35

ARTÍCULO 4: MONTO DEL CONTRATO.



Handwritten signatures and initials on the right margin.

4.1 El precio total convenido del servicio indicado en el Artículo tres (03) del presente Contrato asciende al monto de **SIETE MILLONES DOSCIENTOS TREINTA Y NUEVE MIL NOVECIENTOS NOVENTA Y NUEVE PESOS CON 74//100 (RDS7,239,999.74).**

4.2 **LA CORPORACIÓN DEL ACUEDUCTO Y ALCANTARILLADO DE SANTO DOMINGO (CAASD),** hará los desembolsos en la medida en que **EL PROVEEDOR** realice la entrega de los servicios requeridos, y conforme a la forma de pago establecida más adelante. El presupuesto del presente contrato no genera obligación de pago de su totalidad por parte de **LA CORPORACIÓN DEL ACUEDUCTO Y ALCANTARILLADO DE SANTO DOMINGO (CAASD),** siendo éste meramente indicativo y procediendo la obligación de pago exclusivamente en atención a las unidades efectivamente suministradas en condiciones óptimas.

ARTÍCULO 5: CONDICIONES DE PAGO. –

La Entidad Contratante procederá a realizar un primer pago correspondiente al Avance, el cual será máximo de un veinte por ciento (20%) del valor del Contrato. Este pago se hará posterior al registro del contrato por ante Contraloría General de la República y contra presentación de una Póliza de Seguro que cubra la totalidad del Avance Inicial.

El 80 % restante se pagará a presentación de facturas, a treinta (30) días, luego de haber recibido conforme los bienes en los almacenes **debidamente verificados, aprobados y certificado por el área requirente de la CAASD.**

Los pagos de los bienes a adquirir serán realizados en moneda nacional (Pesos Dominicanos RDS), vía emisión de cheques o transferencias bancarias.

Para hacer efectivo el cobro, será necesario presentar los conduce originales de recepción del producto en los almacenes del CAASD, debidamente firmados y sellados por el personal de auditoría y la persona responsable del almacén donde se descargue el producto.

En caso de los Contratos de suministros desde el exterior y facturados en (Dólares Americanos, US\$), el pago se realizará en moneda nacional (Pesos Dominicanos, RDS), calculado a la tasa de venta, conforme a la publicación realizada por el Banco Central de la República Dominicana, correspondiente a la fecha del día del pago.

Dichos pagos serán garantizados según conforme a lo establecido en el punto anterior (2.3 Fuente de Recursos), de este pliego de condiciones.

La CAASD no pagará bajo ningún concepto interés alguno por retrasos en los pagos y estos se realizarán conforme al cronograma de entrega establecido, aun cuando el oferente decida anticipar la entrega.

Los Oferentes que no se ajusten a las condiciones de pago establecida, su propuesta será descalificada.

EL PROVEEDOR no estará exento del pago de los impuestos que pudieren generarse en virtud del presente Contrato.

ARTÍCULO 6: CRONOGRAMA DE ENTREGA. –

LOTE III:

ACTIVIDADES	ENTREGA	CANTIDAD
Entrega de Equipos	60 Días del registro del Contrato ante la Contraloría General	100 %
Instalación Equipos	10 días luego de la recepción de los equipos	100 %
Pruebas	5 días luego de la instalación de los servicios	100 %
Entrenamientos	5 días luego de las pruebas exitosas	100 %
Documentación	15 días luego de entregados los trabajos de implementación	100 %
revisión Post-implementación	5 días luego de recibida la documentación para la recepción final de los equipos y sistemas	100 %

Los bienes serán entregados de acuerdo al cronograma de entrega en el Almacén Central de la CAASD, ubicado en la calle Euclides Morillo N° 65, Arroyo Hondo de la ciudad de Santo Domingo, conforme al Cronograma de Entrega establecido.

El CORPORACIÓN DEL ACUEDUCTO Y ALCANTARILLADO DE SANTO DOMINGO (CAASD), requiere, que el suministro sea conforme, al período de tiempo expresado y en las cantidades solicitadas en este pliego de condiciones específicas, por lo que, en esta convocatoria y proceso de Licitación Pública Nacional, no se aceptarán ofertas parciales.

Por lo que no se permite realizar cambios en el cronograma de entrega, únicamente se le realizará la recepción al adjudicatario, por las cantidades especificadas.

ARTÍCULO 7: TIEMPO DE VIGENCIA. -

6.1 La vigencia del Contrato será de tres (3) años, contados a partir del Siete (07) de Junio del año Dos Mil veintidós (2022), y hasta el Siete (07) de Junio del año Dos Mil Veinticinco (2025), y hasta su fiel cumplimiento de conformidad con el cronograma de entrega y la vigencia de las garantías ofertadas, el cual formará parte integral y vinculante del mismo.

ARTÍCULO 8: DERECHOS Y OBLIGACIONES DE LAS PARTES. -

7.1 Los derechos y obligaciones de cada una de LAS PARTES son las que constan en el referido Pliego de Condiciones Específicas que regulan el presente Contrato.

ARTÍCULO 9: GARANTIA DE FIEL CUMPLIMIENTO. -

8.1 Para garantizar el fiel cumplimiento del presente Contrato, EL PROVEEDOR, en fecha quince (07) de Junio del año dos mil Veintidós (2022), hace formal entrega de una garantía (fianza), a favor de LA CORPORACIÓN DEL ACUEDUCTO Y ALCANTARILLADO DE SANTO DOMINGO (CAASD), en cumplimiento con lo establecido en los Artículos 107 y 111 del Reglamento de Aplicación de la Ley 340-06, por un valor de **DOSCIENTOS OCHENTA Y NUEVE MIL SEISCIENTOS PESOS CON 00/100 (RDS289,600.00)**, equivalente al **CUATRO por ciento (4%)** del monto adjudicado, con una vigencia de **Treinta y Seis (36) meses / Tres (03) años**.

8.2 Dicha garantía responderá de los daños y perjuicios que se produzcan a **LA CORPORACIÓN DEL ACUEDUCTO Y ALCANTARILLADO DE SANTO DOMINGO (CAASD)**, en caso de incumplimiento, que determinará en todo caso la ejecución de la Garantía, independientemente del resto de acciones que legalmente proceden.

ARTÍCULO 10: GARANTÍA DE LA SERIEDAD DE LA OFERTA. -

9.1 Para garantizar la Seriedad de la Oferta para el cumplimiento del presente Contrato, **EL PROVEEDOR**, en fecha Dieciocho (18) de Abril del año dos mil Veintidós (2022), hace formal entrega de una garantía (fianza) a favor de **LA CORPORACIÓN DEL ACUEDUCTO Y ALCANTARILLADO DE SANTO DOMINGO (CAASD)**, en cumplimiento con lo establecido en los Artículos 107 y 111 del Reglamento de Aplicación de la Ley 340-06, por un valor de **SETENTA Y DOS MIL TRESCIENTOS NOVENTA Y NUEVE PESOS CON 99/100 (RD\$72,399.99)**, equivalente al uno por ciento (1%) del monto adjudicado.

ARTÍCULO 11: EQUILIBRIO ECONÓMICO. -

10.1 **LAS PARTES** acuerdan que LA CAASD tendrán el deber de adoptar las medidas necesarias para mantener las condiciones técnicas, económicas y financieras del contrato, siempre que la ruptura del equilibrio económico financiero se relacione con riesgos que el contratista no tiene la obligación legal de asumir. En estos casos, deberá procederse de conformidad con las disposiciones relativas a los derechos de los proveedores y a la correspondiente modificación del contrato. De igual manera, tendrán el deber de proteger el interés público cuando la ruptura del equilibrio económico responda a causas ajenas a las partes y el desequilibrio sea en perjuicio del Estado.

ARTÍCULO 12: MODIFICACIONES DEL CONTRATO. -

11.1 Cualquier modificación a los términos y condiciones del presente Contrato deberá hacerse por mutuo acuerdo entre **LAS PARTES**, por escrito, mediante enmiendas numeradas cronológicamente y la fecha de vigencia de cada una se contará a partir de la fecha de aprobación realizada por **LA CORPORACIÓN DEL ACUEDUCTO Y ALCANTARILLADO DE SANTO DOMINGO (CAASD)**.

ARTÍCULO 13: RESCISIÓN DEL CONTRATO. -

12.1 **LA CORPORACIÓN DEL ACUEDUCTO Y ALCANTARILLADO DE SANTO DOMINGO (CAASD)**, podrá rescindir el presente Contrato unilateralmente y ejecutar la Garantía de Fiel Cumplimiento de Contrato en el caso de falta grave de **EL PROVEEDOR**, siempre que la misma no sea originada por acontecimientos de Fuerza Mayor o Caso Fortuito.

ARTÍCULO 14: NULIDADES DEL CONTRATO. -

13.1 La violación del régimen de prohibiciones establecido en el Artículo 14 de la Ley 340-06, sobre Compras y Contrataciones Públicas de Bienes, Servicios, Obras y Concesiones, de fecha treinta (30) de agosto del dos mil siete (2007), y su modificatoria, originará la nulidad absoluta del

Contrato, sin perjuicio de otra acción que decida interponer **LA CORPORACIÓN DEL ACUEDUCTO Y ALCANTARILLADO DE SANTO DOMINGO (CAASD)**.

13.2 La división del presente Contrato, con el fin de evadir las obligaciones de la Ley 340-06, y de las normas complementarias que se dicten en el marco del mismo, será causa de nulidad del mismo.

ARTÍCULO 15: SOLUCIÓN DE CONTROVERSIAS. -

14.1 LAS PARTES se comprometen a realizar sus mejores esfuerzos para resolver en forma amigable los conflictos o desacuerdos que pudieren surgir con relación al desarrollo del presente contrato y su interpretación.

14.2 Todo litigio, controversia o reclamación resultante de este Contrato o relativo al mismo, su incumplimiento, su interpretación, su resolución o nulidad será sometido al Tribunal Contencioso, Tributario, Administrativo, instituido mediante la Ley 13-07, de fecha cinco (05) de febrero del dos mil siete (2007).

ARTÍCULO 16: INTERPRETACIÓN DEL CONTRATO. -

15.1 El significado e interpretación de los términos y condiciones del presente Contrato se hará al amparo de las leyes de la República Dominicana.

ARTÍCULO 17: LEGISLACIÓN APLICABLE. -

16.1 La ejecución del presente Contrato se hará de conformidad con las leyes vigentes en la República Dominicana.

ARTÍCULO 18: IDIOMA OFICIAL. -

17.1 El presente contrato ha sido redactado en español, que será el idioma de control para todos los asuntos relacionados con el significado e interpretación de los términos y condiciones del presente contrato.

ARTÍCULO 19: TÍTULOS. -

18.1 Los títulos que siguen al número de los artículos en el presente Contrato, sólo tienen un propósito ilustrativo y no servirán como base para interpretar el artículo completo o alterar, modificar el significado de estos.

ARTÍCULO 20: ACUERDO INTEGRO. -

19.1 **Acuerdo Integro.** El presente Contrato, y sus anexos, contienen todo las estipulaciones y acuerdos convenidos entre LAS PARTES; en caso de ambigüedad, duda o desacuerdo sobre la interpretación del mismo y sus documentos anexos, prevalecerá su redacción. Asimismo, se establece que, si alguna de las disposiciones de este Contrato se declara inválida, las demás no serán afectadas y permanecerán plenamente vigentes.

ARTÍCULO 21: ELECCIÓN DE DOMICILIO. -



20.1 Para todos los fines y consecuencias del presente contrato, **LAS PARTES** eligen domicilio en las direcciones que figuran en la parte introductoria del presente contrato, en el cual recibirán válidamente todo tipo de correspondencia o notificación relativa al presente contrato, su ejecución y terminación.

HECHO Y FIRMADO en la ciudad de Santo Domingo, Distrito Nacional, República Dominicana, a los siete (07) días del mes de Junio del año dos mil Veintidós (2022), en tres (03) originales del mismo tenor y efecto, uno para cada una de Las Partes y otro para los fines legales correspondientes.



[Signature]
ING. FELIPE ANTONIO SUBERVÍ HERNÁNDEZ

En nombre y representación de
**LA CORPORACIÓN DEL ACUEDUCTO Y ALCANTARILLADO
DE SANTO DOMINGO (CAASD)**



[Signature]
FRANKLYN GEOVANNY CIPRIAN GOODIN

En nombre y representación de
IQTEK SOLUTIONS, SRL.

[Handwritten signature]

YO, *Lic. María del Carmen* Abogado y Notario Público de los del Número del Distrito Nacional, con Matrícula Número 297, **CERTIFICO Y DOY FE** que las firmas que anteceden fueron puestas en mi presencia libre y voluntariamente por los señores **INGENIERO FELIPE ANTONIO SUBERVÍ HERNÁNDEZ** y el señor **FRANKLYN GEOVANNY CIPRIAN GOODIN**, de generales que constan, quienes me aseguraron bajo la Fe del juramento que esas son las firmas que acostumbran a utilizar en todos los actos. En Santo Domingo de Guzmán, Distrito Nacional, Capital de la República Dominicana, a los Siete (07) días del mes de Junio del año dos mil Veintidós (2022).



[Signature]
Notario Público



[Handwritten mark]



**CORPORACION DOMINICANA DE EMPRESA ELÉCTRICAS ESTATALES
(CDEEE)**

**PROYECTO MODERNIZACIÓN RED DE DISTRIBUCIÓN Y REDUCCIÓN DE
PÉRDIDAS ELÉCTRICAS**

Préstamo BIRF No. 8563-DO

**LICITACIÓN PÚBLICA NACIONAL NO. LPN-BM-01/2020
PARA LA “ADQUISICIÓN EQUIPOS TECNOLÓGICOS PA-
RA OFICINAS COMERCIALES DE EDESUR”.**

**CONTRATO PARA LA ADQUISICIÓN DE EQUIPOS TECNOLÓGICOS
PARA OFICINAS COMERCIALES DE EDESUR: LOTE NO. 5 - SWITCH
CISCO, ACCESS POINT Y LICENCIAS PURPLE WIFI; **LOTE NO. 6 -
SMART TV, TOUCHSCREEN, PANTALLAS, PUNTEROS Y
PROYECTORES; LOTE NO. 7- EQUIPO DE PROYECCIÓN Y
MONITOREO; Y LOTE NO. 8 - SERVIDORES.****

Entre:

**LA CORPORACIÓN DOMINICANA DE EMPRESAS ELÉCTRICAS
ESTATALES (CDEEE).**

y

IQTEK SOLUTIONS, S.R.L.

Junio, 2020



Convenio de Contrato No.137/2020.

ENTRE:

Este CONTRATO (referido en lo adelante, el "Contrato") se celebra a los veinticinco [25] día del mes de junio de dos mil veinte (2020), entre, de una parte, la **CORPORACIÓN DOMINICANA DE EMPRESAS ELÉCTRICAS ESTATALES (CDEEE)**, Institución Autónoma de Servicio Público, continuadora jurídica de la Corporación Dominicana de Electricidad (CDE), creada en virtud de la Ley General de Electricidad No. 125-01, del 26 de julio del 2001 y sus modificaciones, inscrita en el Registro Nacional de Contribuyentes (RNC) No. 401007673, con su domicilio y asiento principal en la intersección formada por la Ave. Independencia Esq. Calle Fray Cipriano de Utrera, Centro de los Héroes de Constanza, Maimón y Estero Hondo, sector La Feria, de esta ciudad de Santo Domingo de Guzmán, Distrito Nacional, debidamente representada de conformidad con el Decreto No. 648-02, del 21 de agosto de 2002 y el Decreto No. 462-12, del 17 de agosto de 2012, ratificado por el Decreto No. 203-16 de fecha 16 de agosto de 2016, por su Vicepresidente Ejecutivo, **RUBÉN JIMÉNEZ BICHARA**, dominicano, mayor de edad, casado, portador de la Cédula de Identidad y Electoral No. 001-1320324-4, domiciliado y residente en esta ciudad, entidad que para los fines de este Contrato se denominará "**EL COMPRADOR**" y/o "**LA CDEEE**", y;

De la otra parte, la empresa **IQTEK SOLUTIONS, S.R.L.**, sociedad comercial constituida bajo las leyes de la República Dominicana, con Registro Nacional de Contribuyentes (RNC) No. 1-30-87696-7, con Registro Mercantil No. 87130SD, con su domicilio social principal en la calle Galá, No. 8, Sector Arroyo Hondo Viejo de la ciudad de Santo Domingo, Distrito Nacional, República Dominicana, debidamente representada por su Apoderado, el Señor **FRANKLYN GEOVANNY CIPRIAN GOODIN**, dominicano, mayor de edad, portador de la Cédula de Identidad y Electoral No.001-0908680-1, residente en la ciudad de Santo Domingo, Distrito Nacional, facultado para actuar en representación de la Empresa, mediante la Segunda Resolución del Acta de Asamblea Extraordinaria de Accionistas celebrada en fecha trece (13) de enero de dos mil veinte (2020), quien en lo adelante del presente Contrato se denominará "**EL PROVEEDOR**".

EL COMPRADOR y **EL PROVEEDOR**, en lo adelante de este Contrato, serán identificadas individualmente por sus respectivos nombres y conjuntamente como "**LAS PARTES**".

PREÁMBULO:

POR CUANTO: **EL COMPRADOR** ha llamado a licitación respecto de ciertos Bienes y Servicios Conexos, para la **Adquisición de Equipos Tecnológicos para Oficinas Comerciales de EDESUR** y ha aceptado una oferta de **EL PROVEEDOR** para el suministro e instalación de dichos Bienes y Servicios equivalente a: **LOTE NO. 5 "Switch Cisco, Access**

Point y Licencias Purple Wifi", por la suma de Un Millón Doscientos Nueve Mil Cuatrocientos Ochenta y Siete Pesos Dominicanos con Ocho Centavos (RD\$1,209,487.08), impuestos incluidos; **LOTE NO. 6** "Smart Tv, Touchscreen, Pantallas, Punteros y Proyectoros", por el monto de Cuatrocientos Noventa y Nueve Mil Setecientos Treinta y Nueve Pesos Dominicanos con Diecinueve Centavos (RD\$499,739.19), impuestos incluidos; **LOTE NO. 7** "Equipo De Proyección y Monitoreo", por el valor de Seiscientos Cincuenta Mil Seiscientos Sesenta y Nueve Pesos Dominicanos con Veintidós Centavos (RD\$650,669.22), impuestos incluidos; y **LOTE NO. 8** "Servidores"; por el monto de Trescientos Noventa y Siete Mil Cuatrocientos Cincuenta y Un Pesos Dominicanos con Setenta y Seis Centavos (RD\$397,451.76), impuestos incluidos, para una suma total que asciende a **DOS MILLONES SETECIENTOS CINCUENTA Y SIETE MIL TRESCIENTOS CUARENTA Y SIETE PESOS DOMINICANOS CON 25/100 (RD\$2,757,347.25)** impuestos incluidos, (en adelante denominado "Precio del Contrato"). El Precio del Contrato comprende la totalidad de suministro de Bienes y de los servicios conexos necesarios, el precio de transporte interno, seguros y otros servicios necesarios para hacer llegar los Bienes al destino final, así como cualquier otro gasto originado en el cumplimiento de las obligaciones contraídas en el presente Contrato, por cualquier otro concepto.

ESTE CONVENIO ATESTIGUA LO SIGUIENTE:

1. En este Convenio las palabras y expresiones tendrán el mismo significado que se les asigne en las respectivas condiciones del Contrato a que se refieran.
2. Los siguientes documentos constituyen el Contrato entre **EL COMPRADOR** y **EL PROVEEDOR**, y serán leídos e interpretados como parte integral del Contrato. Este Convenio prevalecerá sobre los demás documentos del Contrato.
 - (a) La Carta de Aceptación
 - (b) El Formulario de la Oferta
 - (a) Las Adendas N° ... (si hubiera)
 - (b) Las Condiciones Especiales del Contrato
 - (c) Las Condiciones Generales del Contrato
 - (d) Los Requerimientos Técnicos (incluyendo los Requisitos de los Bienes y Servicios Conexos y las Especificaciones Técnicas);
 - (e) Los demás Formularios de la Oferta Listas completos (incluyendo las Listas de Precios)
 - (f) Cualquier otro documento enumerado en las CGC como parte integrante del Contrato.

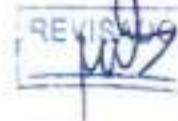

3. Este Contrato prevalecerá sobre todos los otros documentos contractuales. En caso de alguna discrepancia o inconsistencia entre los documentos del Contrato, los documentos prevalecerán en el orden enunciado anteriormente.
4. En consideración a los pagos que **EL COMPRADOR** hará a **EL PROVEEDOR** conforme a lo estipulado en este Contrato, **EL PROVEEDOR** se compromete a proveer los Bienes y Servicios a **EL COMPRADOR** y a subsanar los defectos de éstos de conformidad en todo respecto con las disposiciones del Contrato.
5. **EL COMPRADOR** se compromete a pagar a **EL PROVEEDOR** como contrapartida del suministro de los bienes y servicios conexos y la subsanación de sus defectos, el Precio del Contrato o las sumas que resulten pagaderas de conformidad con lo dispuesto en el Contrato en el plazo y en la forma prescritos en éste.
6. **EL PROVEEDOR** se obliga a entregar los bienes y servicios conexos objeto del presente Contrato a partir de la firma del Contrato, según el Plan de Entrega y lugar de destino convenido, presentado en la oferta aceptada.
7. **EL PROVEEDOR** garantiza que los bienes a ser suministrados en este Contrato son nuevos, sin uso, del modelo más reciente o actual, y están libres de defectos en material y conforme a las normas corrientes del mercado, bajo las condiciones de uso y mantenimiento normal, según se especifica en la oferta aceptada. El período de validez de la Garantía de los bienes será: **el período especificado en la Ficha Técnica y Especificaciones Técnicas presentadas en la oferta y aceptadas en la evaluación**, contados a partir de que los bienes fueron entregados y aceptados en el punto final de destino.
8. **ELECCIÓN DE DOMICILIO:** Para todas las notificaciones y fines derivados del presente Contrato, **LAS PARTES** eligen como sus domicilios las siguientes direcciones:
- EL COMPRADOR:** Av. Independencia, No. 604, esquina Fray Cipriano de Utrera, Centro de los Héroes de Constanza, Maimón y Estero Hondo, edificio de la CDEEE, 3er. piso, Santo Domingo, Distrito Nacional, República Dominicana.
- EL PROVEEDOR:** Calle Galá, No. 8, Sector Arroyo Hondo Viejo de la ciudad de Santo Domingo, Distrito Nacional, República Dominicana.
9. Para todos los demás efectos legales derivados del presente Contrato, **LAS PARTES** se remiten con su aprobación a las obligaciones pactadas entre ellos de acuerdo a las Condiciones Generales y Especiales del Contrato y en la Oferta presentada y aceptada en el proceso de licitación. Para lo no previsto en el presente Contrato, **LAS PARTES** se remiten al derecho común.



HECHO Y FIRMADO en tres (3) originales de un mismo tenor y efecto, uno para cada una de LAS PARTES contratantes y uno para fines de registro, en la ciudad de Santo Domingo de Guzmán, Distrito Nacional, capital de la República Dominicana, a los veinticinco (25) días del mes de junio del año dos mil veinte (2020).

Por y en representación de:

Corporación Dominicana de Empresas Eléctricas Estatales (CDEEE)

Ruben Jimenez Bichara
Vicepresidente Ejecutivo

REVISADO

Por y en representación de:

IQTEK Solutions, S.R.L.

Franklyn Geovanny Ciprian Goodin
Apoderado Especial

Yo, Lic. Maira D Ramirez Méndez, Matrícula No. 6843, Abogado, Notario Público de los del Número del Distrito Nacional, certifico y doy fe que las firmas que aparecen al pie del presente documento, fueron puestas libre y voluntariamente en mi presencia, por los señores **RUBEN JIMENEZ BICHARA** y **FRANKLYN GEOVANNY CIPRIAN GOODIN**, cuyas generales constan, quienes me declararon que son las mismas que acostumbran usar siempre, en todos los actos de su vida pública y privada. En la ciudad de Santo Domingo de Guzmán, Distrito Nacional, capital de la República Dominicana, a los veinticinco (25) días del mes de junio del año dos mil veinte (2020).

NOTARIO PÚBLICO





Junta Central Electoral

Garantía de Identidad y Democracia



434

J.C.E.
UNIDAD ADMINISTRATIVA
DE LA PRESIDENCIA

NAF-2023-02-37463

Dirección Nacional de Informática

DNI-23-02-86 ✓

Santo Domingo, D. N. ✓

23 de febrero de 2023 ✓

2023 FEB 23 A 11: 29

RECIBIDO SIN LEER

PO=

Yan Carlos

A : Sr. Román Andrés Jáquez Liranzo
Presidente de la Junta Central Electoral

Román Jáquez
23/02/23 -

Vía : Unidad Administrativa de la Presidencia ✓

Asunto : *Solicitud de Aprobación para Adquisición de Hubs USB a ser Utilizados en las Elecciones Presidenciales, Municipales y Congresuales de Febrero y Mayo 2024.*

Honorable Magistrado:

Muy cortésmente, nos dirigimos a usted con miras a las Primarias de las Agrupaciones Políticas de octubre 2023, Elecciones Municipales de febrero 2024 y las Elecciones Presidenciales, Congresuales, Senatoriales de mayo 2024, con la finalidad de solicitar su aprobación para que sea gestionada la adquisición de los dispositivos de conexión detallados a continuación:

- Once mil (11,000) Hubs USB de 4 puertos con fuente ✓

Agradeciendo su atención a la presente, le saluda

Atentamente,

Johnny M. Rivera

Johnny Rivera

Director Nacional de Informática



JUNTA CENTRAL ELECTORAL
Atributoria General
12 JUN 2023
REVISADO

Mjriata -



Servicio Nacional de Salud

ORDEN DE COMPRA

UNIDAD OPERATIVA DE COMPRAS Y
CONTRATACIONES

No. EXPEDIENTE
SNS-CCC-LPN-2021-0006435

Página 1 de 2

6 de octubre de 2021

No. Orden: **SNS-2021-00186**

Descripción: **Lote 3- Equipos y Materiales Informáticos y de Comunicación para diferentes áreas del Servicio Nacional de Salud -SNS-**

Handwritten signature

Datos del Proveedor

Razón social: **IQTEK SOLUTIONS, SRL**

RNC: **130-87696-7**

Nombre Comercial: **IQTEK SOLUTIONS, SRL**

Domicilio Comercial: **Calle Gaia #8, arroyo Hondo Viejo, Sto. Dgo, D. N.**

Teléfono: **809-540-4250**



Datos Generales del Contrato

Anticipo: **0%**

Modalidad de pago: **Transferencia**

Plazo de pago: **60 días**

Monto Total: **380,634.38**

Moneda: **DOP**

Detalle

FIRMA RESPONSABLE AUTORIZADO

Handwritten signature

Firma

Handwritten signature

Nombre y Apellido



Handwritten signature

Firma

Handwritten signature

Nombre y Apellido



Handwritten signature

JUN 30 2022

DISTRIBUCIÓN Y COPIAS
Original 1 - Expediente de Compras
Copial - Agregar Destino



Item	Código	Descripción	Cantidad	Unidad	Precio Unit SITBIS RD\$	Imp Moneda Orig SITBIS	% Descuento	ITBIS Total Moneda Orig	Otros impuestos Moneda Orig.	Sub Total Moneda Orig
2	43191606	Auriculares (Headset)	72	UD	1,880.64	135,406.08	-	24,373.09	-	159,779.17
22	43211509	Tablet	10	UD	15,721.58	157,215.80		28,298.84		185,514.64
26	43211902	Monitor de Computadora 24"	3	UD	9,983.21	29,949.63		5,390.93		185,514.64
								Total S/ITBIS RD\$	322,571.51	
								Total ITBIS RD\$	58,062.87	
								Total RD\$	380,634.38	



Observaciones: Lote 3-Equipos y Materiales Informáticos y de Comunicación para diferentes áreas del Servicio Nacional de Salud - SNS-

Plan de Entrega

Item	Descripción	Dirección de entrega	Cantidad requerida	Fecha necesidad
2	Auriculares (Headset)	Almacén del Edificio 2 del SNS Ubicado en la Calle 43 No. 18 esquina calle coronel Rafael Fernández Domínguez, Ens. La Fe, Santo Domingo. Referencia: al lado de IDOPPRIL (ARL Sede Central - Administradora de Riesgos Laborales), detrás del Estadio Quisqueya.	72	Noviembre 2021
22	Tablet		10	
26	Monitor de Computadora 24"		3	

FIRMA RESPONSABLE AUTORIZADO

[Firma]
Firma

Virginia José
Nombre y Apellido



[Firma]
Firma

MARILYN
Nombre y Apellido





DIRECCIÓN GENERAL DE ÉTICA E INTEGRIDAD GUBERNAMENTAL



DIGEIG-2022-00120

CONTRATO DE SUMINISTRO DE BIENES

hug

ENTRE: De una parte, la **DIRECCIÓN GENERAL DE ÉTICA E INTEGRIDAD GUBERNAMENTAL (DIGEIG)**, entidad gubernamental adscrita al Ministerio de la Presidencia, creada en virtud del Decreto No.486-12, del 21 de agosto de 2012, con Registro Nacional de Contribuyente (RNC) Núm.4-30-032069, con su domicilio y oficina principal ubicada en la Av. México esquina Leopoldo Navarro, Edificio de Oficinas Gubernamental Juan Pablo Duarte, Piso # 12, de esta ciudad de Santo Domingo, Distrito Nacional, República Dominicana, debidamente representada por su Directora General la **DRA. MILAGROS MARIA ORTIZ BOSCH**, dominicana, mayor de edad, portadora de la Cédula de Identidad y Electoral No. 001-0059673-3, domiciliada y residente en esta ciudad de Santo Domingo, Distrito Nacional; quien en lo adelante del presente acto se denominará DIGEIG o por su nombre completo.

De la otra parte **IQTEK SOLUTIONS, S.R.L.** RNC 1-30-876967, sociedad comercial organizada y existente de conformidad con las leyes de la República Dominicana, con su domicilio social y asiento principal en la calle Gala No. 8, Arroyo Hondo Viejo, Santo Domingo de Guzmán, Distrito Nacional, República Dominicana, debidamente representada para los fines del presente contrato por su Representante legal **FRANKLYN GEOVANNY CIPRIAN GOODIN**, dominicano, mayor de edad, portador de la Cédula de Identidad y Electoral 001-0908680-1, domiciliado y residente en esta ciudad de Santo Domingo Este, quien actúa de conformidad con el acta de Asamblea General Extraordinaria de fecha 12 de julio de 2021, quien para los fines del presente contrato, se denominará **"EL PROVEEDOR"**.

Cuando la **DIRECCIÓN GENERAL DE ÉTICA E INTEGRIDAD GUBERNAMENTAL (DIGEIG)** y **IQTEK SOLUTIONS, S.R.L.**, sean mencionados de manera conjunta serán denominados como **LAS PARTES**.





DIRECCIÓN GENERAL DE ÉTICA E INTEGRIDAD GUBERNAMENTAL



438

POR CUANTO (1): En fecha catorce (14) del mes de junio 2022, esta **DIRECCIÓN GENERAL DE ÉTICA E INTEGRIDAD GUBERNAMENTAL (DIGEIG)** realizó la convocatoria para presentar propuestas referentes al procedimiento de comparación de precios, para adquisición de equipos Informáticos para la DIGEIG a través del procedimiento de comparación de precios núm. **DIGEIG-CCC-CP-2022-0003**, tanto en el portal transaccional como en nuestro portal institucional.

POR CUANTO (2): El Pliego de Condiciones Específicas relativo a la Comparación de Precios núm. **DIGEIG-CCC-CP-2022-0003**, fue colgado en el portal institucional en tiempo oportuno, disponible para ser consultado por los interesados hasta el día primero (01) del mes de julio del año dos mil veintidós (2022).

POR CUANTO (3): Que **EL PROVEEDOR IQTEK SOLUTIONS, S.R.L.**, en su calidad de adjudicataria, presentó la garantía bancaria de fiel cumplimiento del contrato No. **11-Ffc-10047**, expedida por la aseguradora **DOMINICANA COMPAÑÍA DE SEGUROS**, por el monto de **Veintisiete Mil Cientos Ochenta y Nueve Pesos Dominicanos con 32/100 (RD\$27,189.32)**, de fecha ocho (08) del mes de agosto del año dos mil veintidós (2022), vigente hasta el ocho (08) del mes de agosto del año dos mil veintitrés (2023), o antes si el afianzado ha cumplido su obligación. Dicha garantía responderá a los daños y perjuicios que le pudieran ocasionar a la **DIGEIG** como consecuencia del incumplimiento al presente contrato, sin perjuicio de las demás acciones legales que procedan.

POR LO TANTO, y en el entendido de que el anterior preámbulo forma parte del presente contrato, **LAS PARTES** libre y voluntariamente:

HAN CONVENIDO Y PACTADO LO SIGUIENTE:

PRIMERO: OBJETO. **IQTEK SOLUTIONS, S.R.L.**, por medio del presente contrato se compromete y obliga a vender y a su vez la **DIRECCIÓN GENERAL DE ÉTICA E**





DIRECCIÓN GENERAL DE ÉTICA E INTEGRIDAD GUBERNAMENTAL

INTEGRIDAD GUBERNAMENTAL (DIGEIG), se compromete a comprar, los bienes detallados a continuación, bajo las condiciones que más adelante se establecen:

Los bienes que integran el objeto del presente contrato deberán reunir todos los requisitos de calidad y presentación establecidos en las Especificaciones Técnicas.

100

Ítem	Descripción	Datos de la adjudicación	
		Oferente	Valor (RD\$)
5	Baterías compatibles 100% para cámaras Canon 60D, 70D, 80D, 5DSR, 5D Mark II III IV, 6D, 7D, C700, XC15	IQTEK SOLUTIONS, S.R.L.	RD\$7,831.44
9	Cargadores USB Dual Cual Compatibles 100% para baterías de cámaras sin espejo de fotograma completo e incluya pantalla LCD	IQTEK SOLUTIONS, S.R.L.	RD\$13,349.04
12	Cámara Web USB 1080 Full HD	IQTEK SOLUTIONS, S.R.L.	RD\$311,477.50
14	Sistema de Sonido para salones de eventos y conferencias	IQTEK SOLUTIONS, S.R.L.	RD\$347,074.92
		Total	RD\$679,732.62

Beatriz Henríquez Sone

P

R

ITEM 5: Baterías compatibles 100% para cámaras Canon 60D, 70D, 80D, 5DSR, 5D Mark II III IV, 6D, 7D, C700, XC15

PRODUCTO	Batería Canon LP-E6NH
COMPATIBILIDAD	Con cámaras utilizan Baterías LP-E6 y LP-E6N, EOS R5, EOS R6, EOS SD MARK IV, EOS 6D MARK II, EOS 90D
CANTIDAD	4





DIRECCIÓN GENERAL DE ÉTICA E INTEGRIDAD GUBERNAMENTAL



440

EL PROVEEDOR deberá entregar la cantidad de bienes pactados de conformidad con el cronograma de entrega de las cantidades adjudicadas.

SEGUNDO: Documentos legales. Los documentos que forman parte integral e indivisible del presente contrato y que **EL PROVEEDOR** declara reconocer y aceptar resultan ser los siguientes:

- a) Las bases del procedimiento de Comparación de Precios núm. **DIGEIG-CCC-CP-2022-0003**.
- b) Certificación de Apropiación Presupuestaria.
- c) Oferta técnica y económica presentada por la sociedad de comercio **IQTEK SOLUTIONS, S.R.L.**, que consiste esencialmente en lo siguiente:

TERCERO: Valor de los bienes. Las partes convienen que el monto a pagar al **IQTEK SOLUTIONS, S.R.L.**, asciende a la suma de **Seiscientos Setenta y Nueve Mil Setecientos Treinta y Dos Pesos Dominicanos con 62/100 (RD\$ RD\$679,732.62)**

PÁRRAFO: EL PROVEEDOR no podrá exigir pagos adicionales por ningún concepto en relación al objeto de este contrato o por el cumplimiento de sus obligaciones.

CUARTO: Condiciones de pago. Los pagos serán realizados en Pesos Oro Dominicanos, en la forma siguiente: El monto se pagará con la recepción satisfactoria de los servicios y bienes es decir el cien por ciento (100%), equivalente a un monto de **Seiscientos Setenta y Nueve Mil Setecientos Treinta y Dos Pesos Dominicanos con 62/100 (RD\$ RD\$679,732.62)**. Queda entendido que todos los impuestos que se pudieran derivar del presente contrato serán asumidos por **EL PROVEEDOR**.

QUINTO: Vigencia. Este contrato estará vigente por un (1) año contado a partir de la fecha de su firma.





REPÚBLICA DOMINICANA

DIRECCIÓN GENERAL DE ÉTICA E INTEGRIDAD GUBERNAMENTAL



441

CAPACIDAD	2130M mAh
GARANTIA	1 año en piezas y servicios

ITEM 9: Cargadores USB Dual Cual Compatibles 100% para baterías de cámaras sin espejo de fotograma completo e incluya pantalla LCD

PRODUCTO	DUAL USB CHARGER FOR NP-FZ100
COMPATIBILIDAD	compatibles 100% para baterías de cámaras sin espejo de fotograma completo e incluya pantalla LCD
CANTIDAD	3
GARANTIA	1 año en piezas y servicios

ITEM 12: Cámara Web USB 1080 Full HD

PRODUCTO	Spedal Cámara Web de 60fps 1080p con micrófono y control de software, cámara de computadora, cámara de transmisión HD
CANTIDAD	125
CARACTERÍSTICAS	Proporciona una imagen de resolución 1920 x 1080p de alta definición, 6 lentes ópticas con revestimiento AR completo, corrección de luz y enfoque automático. Plug and Play y gran angular de 80 grados y rotación de 360 grados. Micrófono integrado.
COMPATIBILIDAD	Windows xp/7/8/10, Mac OS 10.6, Linux 2.6.24, Chrome OS 29.0.1547, Ubuntu versión 10.4 o superior.
GARANTIA	1 año en piezas y servicios





DIRECCIÓN GENERAL DE ÉTICA E INTEGRIDAD GUBERNAMENTAL



442

ITEM 14: Sistema de Sonido para salones de eventos y conferencias

PRODUCTO	IDOLPRO IP-3900 2600W Mixing Amplifier with Built-in Equalizer, Bluetooth, HDMI ARC, Optical Input, Recording
CANTIDAD	3
CARACTERISTICAS	<p>3 XLR FRONT 2- 1/4 Microphone Inputs, 2XLR REAR 2-1/4 Microphone Inputs, Master Microphone Control, Master Volume Control, Optical/ Coaxial Inputs, Built-in MP3 Player Module with USB Jack, Recording To USB Flash Drive (Not Included), 2HDMI Inputs with ARC to connect to smart TVs, 1HDMI Output, 2 Audio/video inputs: DVD/VOD, IRCA Audio/Video Output, Sub woofer Output, Pre-Processing Output, Sound Effect Input/Output, Banana Plug Speaker Connectors, Audio Bluetooth Receiver Built-in For Streaming From Smart Devices, Echo: Low, Mid, High, Balance, Volume Controls, Microphone: Echo, Balance, Low, Mid, High, Volume Controls For individual microphones, Voltage: AC 115V-230V Manual Select, Power Outlet: 110W AC P, Dimensions: 17(W) x 7.5 (H) x 16 (D), Power Output: 1300W + 1300W @ 8 (Peak), Power Output: 3000w + 300w @ 4 (RMS), Power Output: 200w + 200w @ 8 (RMS), Music input sensitivity: 15mV, External Devices Sensitivity: 250mV, T.H.D: 0.1%, Noise Ratio: 80dB, Frequency Band: 25Hz= 20kHz, Mic Tone Adjustment: 80 Hz +/- 15dB 3.5Hz +/- 8dB 12Hz +/- 15dB, Echo Tone Adjustment: 80Hz +/- 15dB 12 Hz +/- 15 dB.</p>
GARANTIA	1 año en piezas y servicios

Handwritten mark

Handwritten signature

Handwritten mark

Handwritten mark

Handwritten mark





DIRECCIÓN GENERAL DE ÉTICA E INTEGRIDAD GUBERNAMENTAL

SSEXTO: **Tiempo de entrega:** **EL PROVEEDOR**, se compromete y garantiza la entrega de los ítems adjudicados en el ítem 5, consistentes en: Baterías compatibles 100% para cámaras Canon 60D, 70D, 80D, 5DSR, 5D Mark II III IV, 6D, 7D, C700, XC15; ítem 9, consistentes en: Cargadores USB Dual Cual Compatibles 100% para baterías de cámaras sin espejo de fotograma completo e incluya pantalla LCD, ítem 12: Cámara Web USB 1080 Full HD; ítem 14: Sistema de Sonido para salones de eventos y conferencias, en un plazo no mayor de veintiún (21) días, a partir de la firma y registro del presente contrato en la Contraloría General de la República.

SÉPTIMO: **Derechos y obligaciones de las partes.** Los derechos y las obligaciones asumidas por **LAS PARTES** constan en el presente contrato, en el pliego de condiciones de la Comparación de Precio objeto de este acto y en la oferta técnica presentada por **EL PROVEEDOR IQTEK SOLUTIONS, S.R.L.,**

OCTAVO: **Garantía poder adquisitivo.** Queda convenido entre **LAS PARTES** que en caso de que, con posterioridad a la firma del presente contrato, se produzcan incrementos importantes que impacten los precios de los bienes objeto de este contrato, como consecuencia de disposiciones legales, el precio acordado será ajustado en la misma proporción previa presentación de la documentación que lo sustente.

NOVENO: **Rescisión.** **LA DIRECCIÓN GENERAL DE ÉTICA E INTEGRIDAD GUBERNAMENTAL (DIGEIG)** Podrá rescindir el presente contrato unilateralmente en el caso de falta grave de la empresa al **IQTEK SOLUTIONS, S.R.L.,** siempre que la misma no sea originada por causas de fuerza mayor o caso fortuito.

DÉCIMO: **Nulidades.** La violación al régimen de prohibiciones establecido en el artículo 14 de la Ley No. 340-06, sobre Compras y Contrataciones Públicas de Bienes, Servicios y Obras, originará la nulidad absoluta del contrato, sin perjuicio de las demás acciones y derechos que procedan por parte de la **DIRECCIÓN GENERAL DE ÉTICA E INTEGRIDAD GUBERNAMENTAL (DIGEIG).**





DIRECCIÓN GENERAL DE ÉTICA E INTEGRIDAD GUBERNAMENTAL

DÉCIMO PRIMERO: Compromiso de confidencialidad. al IQTEK SOLUTIONS, S.R.L., declara que se compromete y obliga a no divulgar ninguna información considerada confidencial relacionada con las funciones que desempeña la **DIRECCIÓN GENERAL DE ÉTICA E INTEGRIDAD GUBERNAMENTAL (DIGEIG)**, sin el previo consentimiento por escrito.

DÉCIMO SEGUNDO: Conciliación de conflictos. LAS PARTES se comprometen a realizar sus mejores esfuerzos para resolver de forma amigable y conciliatoria todas consecuencias legales, interpretación o controversias que se pudieran derivar de la ejecución del presente contrato.

DÉCIMO TERCERO: Legislación aplicable y Elección de domicilio. Para todo lo no previsto en el presente contrato, **LA PARTES** se remiten al derecho común vigente y para dirimir las controversias que se pudieran derivar del mismo, a los tribunales competentes de la República Dominicana. Asimismo, eligen domicilio en sus respectivas direcciones más arriba consignadas.

Hecho y firmado en tres (3) originales de un mismo tenor y efecto legal, uno para cada una de **LAS PARTES**, y el otro para los fines correspondientes, en esta la ciudad de Santo Domingo, Distrito Nacional, capital de la República Dominicana, a los ocho días (08) días del mes de agosto del año dos mil veinte y dos (2022).





DIRECCIÓN GENERAL DE ÉTICA E INTEGRIDAD GUBERNAMENTAL



445

Actuando en nombre y representación de la **DIRECCIÓN GENERAL DE ÉTICA E INTEGRIDAD GUBERNAMENTAL (DIGEIG)**

Milagros M. Ortiz Bosch
DRA. MILAGROS M. ORTIZ BOSCH
Directora General

Actuando en nombre y representación de: al **IQTEK SOLUTIONS, S.R.L.**

Franklyn Geovanny Ciprian Goodin
FRANKLYN GEOVANNY CIPRIAN GOODIN
Representante Legal



Beatriz Sone

Yo, *[Signature]*, Notario Público de los del número para el Distrito Nacional, inscrita en el Colegio Dominicano de Notarios, Inc., bajo la matrícula No. *[Signature]*, **CERTIFICO Y DOY FE** que las firmas que anteceden fueron puestas libre y voluntariamente en mi presencia por los señores: **MILAGROS M. ORTIZ BOSCH y FRANKLYN GEOVANNY CIPRIAN GOODIN**, de generales y calidades que constan en el presente documento, personas que doy fe de conocer, quienes me han declarado bajo la fe del juramento que son esas las firmas que acostumbran a utilizar en todos sus actos públicos y privadas. En la ciudad de Santo Domingo, Distrito Nacional, capital de la República Dominicana, los ocho días (08) días del mes de agosto del año dos mil veinte y dos (2022).

[Signature]
Notario-Público



bravo

¡Expertos en vender barato!

BRAVO, S.A. Av. Winston Churchill No. 1452, Sto. Dgo. R.D.
RNC 101-60246-5 Apartado Postal No. 3972
Tel.: (809) 530-1010, Fax (809) 740-5065

IQTEK SOLUTIONS SRL

AV. ABRAHAM LINCOLN NO. 1003 TORRE PROFESIONAL

Tfno: FAX:

Su número de proveedor en nuestra empresa 11404

Entregar en: Centro de Distribución
para: Villa Mella

Cond.pago: CHEQUE 30 DIAS S/DESCUENTO
SERVIDORES PARA PROYECTO VILLA MELLA
SEGUN COT. #RD_S04488
AUT. POR HADDAD

PROHIBIDO DAR O RECIBIR, DIRECTA O INDIRECTAMENTE REGALOS, MUESTRAS PARA USO PERSONAL, AGASAJOS O INVITACIONES.

Pedido

Pág. 1 / 2

Núm. pedido/Fecha
S/39308 / 07 Abril 2020

Persona de contacto/Teléfono
/

Creado por: EMORILLO

446

USD



* 39308 *

DD/MM/YYYY
Fecha de Entrega 07/04/2020

Pos.	Código	Descripción	EAN/UPC	Ctd.pedido	Valor
		Detalles/Descuentos %Desc.		Costo	
	990001	INTEL XEON E-2134 3.3G- 8GB 1TB HDD + PERC H330		3 UN / 1 UN	* (PI)
		valor bruto		1,344.540	4,033.620
		Desc. Prov.Artículo		1,344.540	4,033.620
2	990001	DELL MEMORY UPGRADE 8 GB		3 UN / 1 UN	* (PI)
		Valor bruto		162.600	487.800
		Desc. Prov.Artículo		162.600	487.800
3	990001	DELL MEMORY UPGRADE 16 GB		3 UN / 1 UN	* (PI)
		Valor bruto		238.890	716.670
		Desc. Prov.Artículo		238.890	716.670
4	990001	240GB SSD SATA MIXED USE 6GBPS		3 UN / 1 UN	* (PI)
		Valor bruto		273.910	821.730
		Desc. Prov.Artículo		273.910	821.730
		Valor neto posición total			6,059.820
		Cantidad de bultos			12



Los precios de su factura deben coincidir con los de nuestro pedido. Si hay discrepancia en el precio, favor de comunicarle al comprador. Los pagos serán realizados en base a los valores expresados en la orden de entrega.

IQTEK SOLUTIONS SRL

AV. ABRAHAM LINCOLN NO. 1003 TORRE PROFESIONAL

Pedido

447

Pág. 2 / 2.

USD

Núm. pedido/Fecha
SI/39308 / 07 Abril 2020

Tfno: FAX:

Su número de proveedor en nuestra empresa 11404

Entregar en: Centro de Distribución
para: Villa Mella

Pos.	Código	Descripción Detalles/Descuentos	%Desc.	EAN/UPC	Valor Desc.	Ctd.pedido Costo	Valor
		Sub Total					6,059.820
		NORMA 601	1	6,059.820	18.00		1,090.768
		Total General					7,150.588

Elena Muelle

Gerente de Compras



Suplidor

Beatriz Sone

E = Exento ITBIS; * = Paga ITBIS 18%; R = Paga ITBIS 16%.
A = Producto en promoción Actual; P = Producto en promoción Proxima semana



R

Los precios de su factura deben coincidir con los de nuestro pedido. Si hay discrepancia en el precio, favor de comunicarle al comprador.
Los pagos serán realizados en base a los valores expresados en la orden de entrega.



CONTRATO DE SUMINISTRO DE BIENES Y SERVICIOS

DICOM-007/2020



ENTRE:

De una parte, LA DIRECCION GENERAL DE COMUNICACION (DICOM), institucion del Estado Dominicano creada en virtud del Decreto 490-12, con domicilio y asiento social en la Calle Dr.Delgado, Esquina Mexico, del Sector Gazcue, de esta ciudad de Santo Domingo, Distrito Nacional, Capital de la Republica Dominicana, debidamente representada por Roberto Rodriguez-Marchena, dominicano, mayor de edad, casado, domiciliado y residente en la ciudad de Santo Domingo, Distrito Nacional, con cedula de identidad y electoral No.001-0063112-6, quien para los fines del presente Contrato, se denominara "DIRECCION GENERAL DE COMUNICACION (DICOM)".

De la otra parte IQTEK SOLUTIONS SRL., sociedad comercial organizada y existente de conformidad con las leyes de la Republica Dominicana, con RNC.-130-87696-7, con su domicilio social y asiento principal en la Calle Gala No.8, Arroyo Hondo Viejo, Santo Domingo, D.N., debidamente representada para los fines del presente contrato por su Representante Legal, el Sr. Franklyn Geovanny Ciprian Goodin, dominicano, mayor de edad, Casado, portador de la Cedula de Identidad y Electoral 001-0908680-1, domiciliado y residente en la Calle Cotorra No.2, Mirador del Este, Santo Domingo Este, quien para los fines del presente Contrato, se denominara "EL PROVEEDOR".

Handwritten signature

Para referirse a ambos se les denominara LAS PARTES

PREÁMBULO

POR CUANTO: La Ley 340-06, de fecha dieciocho (18) de agosto del dos mil seis (2006), sobre Compras y Contrataciones Públicas de Bienes, Servicios, Obras y Concesiones, y su posterior modificación contenida en la Ley 449-06, de fecha seis (06) de diciembre del dos mil seis (2006) y su Reglamento 543-2012, establece entre los Procedimientos de Selección el proceso de COMPARACION DE PRECIOS.

POR CUANTO: A que la referida Ley, en su Artículo 16, numeral 1, establece además que: "Comparación de Precios: Es una amplia convocatoria a las personas naturales y jurídicas inscritas en el registro respectivo. Este proceso sólo aplica para la compra de bienes comunes con especificaciones estándares, adquisición de servicios y obras menores.

Handwritten mark





POR CUANTO: Según tabla de umbrales correspondiente al año Dos Mil Veinte, emitida por LA DIRECCION GENERAL DE CONTRATACIONES PUBLICAS (DGCP):

REQUISITOS Y PROCESOS DE COMPRA Y CONTRATACIONES DE BIENES, SERVICIOS, OBRAS Y CONCESIONES SEGUN LEY No. 340-06, MODIFICACION No. 149, REGLAMENTO No. 543-12.

MODALIDAD	BIENES	LOGS
COMPARACION DE PRECIOS.	Desde	Desde
	RD\$1,107,752.00	RD\$1,107,752.00
	Hasta	Hasta
	RD\$4,347,688.99	RD\$4,347,688.99

- Acto Administrativo de Aprobación (Art. 15 Ley 340-06 con mod. Ley 449-06) y Art. 60 Reglamento 543-12).
- Convocatoria en el Portal de Compras de la DGCP y la entidad Contratante.
- Invitación a presentar ofertas (Arts. 46 y 65 Reglamento No. 543-12).
- Plazo presentación de credenciales
- Subsanación (Art. 21 de la Ley y Art. 91 del Reglamento No. 543-12)
- Plazo presentación de ofertas económicas no menos de 5 días hábiles.
- Recepción de ofertas económicas en acto público.
- Evaluación de las ofertas.
- Adjudicación (Art. 26 Ley No. 340-06 y Art. 101 Reglamento 543-12)
- Declaración de interés mediante acto administrativo (Art. 24 Ley No. 340-06).
- Notificación Adjudicación (dentro de un plazo de cinco (5) días hábiles a partir De la expedición del acto administrativo de adjudicación (Art. 26 ley No. 340-2006 Con mod. Ley No. 449-06 y Art. 102 del Reglamento No. 543-12).
- Suscripción de contrato (No debe ser mayor a veinte (20) días hábiles contados a partir De la notificación de adjudicación) (Art. 106 párrafo del Reglamento No. 543-12).
- Publicación en el Portal (Numeral 3, Art. 3 de la Ley No. 340-06).



POR CUANTO: A que la referida Resolución establezca que superado el monto de RD\$1,107,752.00, la compra o contratación deberá realizarse mediante proceso de COMPARACION DE PRECIOS.

POR CUANTO: El día Trece (13) de Febrero del Año Dos Mil Veinte (2020), LA DIRECCION GENERAL DE COMUNICACION (DICOM), convocó al proceso de COMPARACION DE PRECIOS, para la: "ADQUISICION DE EQUIPOS INFORMATICOS, ACCESORIOS Y HERRAMIENTAS".

POR CUANTO: Que hasta el día Veinticuatro (24) del mes de febrero del año Dos Mil Veinte (2020), estuvo disponible para todos los interesados la FICHA TECNICA para el referido proceso.

POR CUANTO: Que después de haber evaluado las Propuestas recibidas, el Sr. Carlos Moronta, Director de Tecnología de la Información de LA DIRECCION GENERAL DE COMUNICACION (DICOM), emitió el INFORME DE EVALUACION DE OFERTAS Y RECOMENDACIONES; siendo este acogido por el Comité de Compras y Contrataciones, procediendo ADJUDICAR al oferente IQTECK SOLUTIONS SRL, mediante Acta de Resolución No.008-2020.





POR CUANTO: En fecha Cuatro (04) de Marzo del año Dos Mil Veinte (2020) se procedió a NOTIFICAR a los oferentes participantes en el proceso el resultado del proceso DICOM-CCC-CP-2020-0004.

POR CUARTO: En fecha Diez (10) de Marzo del año Dos Mil Veinte (2020), EL PROVEEDOR constituyó la Garantía de Fiel Cumplimiento de Contrato, correspondiente al cuatro (4%) del monto total adjudicado, en cumplimiento a la disposición del Artículo 112 del Reglamento de Aplicación de la Ley, emitido mediante el Decreto 543-12, de fecha seis (06) de Septiembre del año dos mil doce (2012).

POR LO TANTO, y en el entendido de que el anterior preámbulo forma parte integral del presente Contrato,

LAS PARTES HAN CONVENIDO Y PACTADO LO SIGUIENTE:



ARTÍCULO 1: DEFINICIONES E INTERPRETACIONES.

Siempre que en el presente Contrato se empleen los siguientes términos, se entenderá que significan lo que expresa a continuación:

Bienes: Productos elaborados a partir de materias primas, consumibles para el funcionamiento de los Entes Estatales.

Contrato: El presente documento.

Cronograma de Entrega de Cantidades Adjudicadas: Documento emitido por la Entidad Contratante que establece las cantidades y fechas de entregas de los productos adjudicados a que deberá sujetarse el Proveedor.

Máxima Autoridad Ejecutiva: El titular o representante legal de LA DIRECCION GENERAL DE COMUNICACIÓN (DICOM).

COMPARACION DE PRECIOS: Es una amplia convocatoria a las personas naturales y jurídicas inscritas en el registro respectivo. Este proceso sólo aplica para la compra de bienes comunes con especificaciones estándares, adquisición de servicios y obras menores.

Monto del Contrato: El importe señalado en el Contrato.

Oferente/Proponente: Persona natural o jurídica que presenta credenciales a los fines de participar en un procedimiento de contratación.





Proveedor: Oferente/Proponente que habiendo participado en el proceso de COMPARACION DE PRECIOS, resulta adjudicatario del Contrato y suministra productos de acuerdo a las bases administrativas.

Suministro: Las entregas de las cantidades adjudicadas al Oferente conforme al Cronograma de Entrega de Cantidades Adjudicadas.

ARTÍCULO 2: DOCUMENTOS CONSTITUYENTES DEL CONTRATO.-

- Los siguientes documentos forman parte integral e insustituible del presente contrato, y EL PROVEEDOR reconoce cada uno de éstos como parte intrínseca del mismo:
- El Contrato propiamente dicho.
- La Ficha Técnica y sus anexos.



ARTÍCULO 3: OBJETO.-

- EL PROVEEDOR, por medio del presente Contrato se compromete a vender y LA DIRECCION GENERAL DE COMUNICACION (DICOM), a su vez, se compromete a comprar, lo detallado a continuación, bajo las condiciones que más adelante se indican:

Item	Descripción	Cantidad	Unidad	Precio	Valor
2	MEMORIA RAM PARA SERVIDOR POWEREDGE R510-ST:37285P1. GARANTIA 12 MESES.	1.00	UD	53,698.00	\$53,698.00
3	MEMORIA RAM PARA SERVIDOR POWER EDGE R730-ST:HLTHN22. GARANTIA 12 MESES.	1.00	UD	86,703.20	\$86,703.20
4	KIT DE RED PARA PRUEBA Y DETECCION DE ERRORES LIMKRUNNER. GARANTIA 12 MESES EN EL HARDWARE Y 90 DIAS EN SOFTWARE.	1.00	UD	521,239.58	\$521,239.58
				Sub-Total	\$661,640.78
				Irbis	\$119,095.34
				Total RD	\$780,736.12

- Los Bienes que integran el objeto del presente Contrato, deberán reunir los requisitos de calidad y presentación establecidos en la Ficha Técnica.
- EL PROVEEDOR deberá entregar lo contratado en el tiempo ofertado en su propuesta Oferta Técnica.

ARTÍCULO 4: MONTO DEL CONTRATO.-

- El precio total convenido de los productos indicados en el Artículo Tres (03) del presente Contrato asciende al monto de RD\$780,736.12 (SETECIENTOS OCHENTA MIL SETECIENTOS TREINTA Y SEIS PESOS CON DOCE CENTAVOS).

LA DIRECCION GENERAL DE COMUNICACION (DICOM), hará los desembolsos en la medida en que EL PROVEEDOR realice la entrega de lo contratado y conforme a la forma de pago establecida en las bases administrativas. El presupuesto del presente contrato no genera obligación de pago de su totalidad por parte de LA DIRECCION GENERAL DE COMUNICACION (DICOM) siendo éste meramente indicativo y procediendo la obligación de pago exclusivamente en atención a las unidades efectivamente suministradas en condiciones óptimas.



Handwritten signatures and initials on the right side of the page.



ARTÍCULO 5: CONDICIONES DE PAGO.-

- Los pagos serán realizados en Pesos Oro Dominicanos.
- Los pagos se realizarán según se indica:
 - Un avance de 20% del monto adjudicado.
 - Un pago final, a partir de la recepción definitiva de los items adjudicados.
- EL PROVEEDOR no estará exento del pago de los impuestos que pudieren generarse en virtud del presente Contrato.

ARTÍCULO 6: TIEMPO DE VIGENCIA.-

- El presente Contrato de suministro tendrá una duración un **Un (01) año**, contados a partir del **Dos (12) de Marzo** del año **Dos Mil Veinte (2020)**.

ARTÍCULO 7: DERECHOS Y OBLIGACIONES DE LAS PARTES.-

- Los derechos y obligaciones de cada una de **LAS PARTES** son las que constan en la **FICHA TÉCNICA** que regulan el presente Contrato.

ARTÍCULO 8: GARANTIA.-

- Para garantizar el fiel cumplimiento del presente Contrato, **EL PROVEEDOR**, en fecha **Diez (10) de Marzo** del año **Dos Mil Veinte (2020)**, hace formal entrega de una póliza de seguro a favor de la **DIRECCION GENERAL DE COMUNICACIÓN (DICOM)** en cumplimiento con lo establecido en el **Artículo 112** del Reglamento de Aplicación aprobado mediante Decreto No.543-12, por un valor de **RD\$31,299.44 (TREINTA Y UN MIL DOSCIENTOS NOVENTA Y NUEVE PESOS CON CUARENTA Y CUATROS CENTAVOS)**, equivalente al **cuatro por ciento (4%)** del monto adjudicado.
- Dicha garantía responderá de los daños y perjuicios que se produzcan a **LA DIRECCION GENERAL DE COMUNICACION (DICOM)**, en caso de incumplimiento, que determinará en todo caso la ejecución de la Garantía, independientemente del resto de acciones que legalmente proceden.

ARTÍCULO 9: EQUILIBRIO ECONÓMICO.-

- Si en fecha posterior a la entrada en vigencia del presente Contrato se producen cambios en las leyes nacionales, relativos y/o relacionados con la moneda nacional, que impliquen aumentos en el costo o en los gastos a incurrir por **EL PROVEEDOR** para el suministro de los bienes, los pagos a **EL PROVEEDOR**, en virtud de este Contrato, aumentarán en la proporción correspondiente a las modificaciones que haya sufrido la legislación con relación a la devaluación de la moneda nacional.

ARTÍCULO 10: MODIFICACIONES DEL CONTRATO.-

Cualquier modificación a los términos y condiciones del presente Contrato deberá hacerse por mutuo acuerdo entre **LAS PARTES** por escrito, mediante enmiendas numeradas cronológicamente y la



fecha de vigencia de cada una se contará a partir de la fecha de aprobación realizada por LA DIRECCION GENERAL DE COMUNICACION (DICOM).

ARTÍCULO 11: RESCISIÓN DEL CONTRATO.-

11.1 LA DIRECCION GENERAL DE COMUNICACION (DICOM), podrá rescindir el presente Contrato unilateralmente y ejecutar la Garantía de Fiel Cumplimiento de Contrato en el caso de falta grave de EL PROVEEDOR, siempre que la misma no sea originada por acontecimientos de Fuerza Mayor o Caso Fortuito.

ARTÍCULO 12: NULIDADES DEL CONTRATO.-

- La violación del régimen de prohibiciones establecido en el Artículo 14 de la Ley 340-06, sobre Compras y Contrataciones Públicas de Bienes, Servicios, Obras y Concesiones, de fecha diechocho (18) de agosto del dos mil seis (2006), y su modificatoria, originará la nulidad absoluta del Contrato, sin perjuicio de otra acción que decida interponer LA DIRECCION GENERAL DE COMUNICACION (DICOM).
- La división del presente Contrato, con el fin de evadir las obligaciones de la Ley 340-06, y de las normas complementarias que se dicten en el marco del mismo, será causa de nulidad del mismo.



ARTÍCULO 13: SOLUCIÓN DE CONTROVERSIA.-

13.1 LAS PARTES se comprometen a realizar sus mejores esfuerzos para resolver en forma amigable los conflictos o desacuerdos que pudieren surgir con relación al desarrollo del presente contrato y su interpretación.

13.2 Todo litigio, controversia o reclamación resultante de este Contrato o relativo al mismo, su incumplimiento, su interpretación, su resolución o nulidad será sometido al Tribunal Contencioso, Tributario, Administrativo, instituido mediante la Ley 13-07, de fecha cinco (05) de febrero del dos mil siete (2007).

ARTÍCULO 14: INTERPRETACIÓN DEL CONTRATO.-

14.1 El significado e interpretación de los términos y condiciones del presente Contrato se hará al amparo de las leyes de la República Dominicana.



ARTÍCULO 15: LEGISLACIÓN APLICABLE.-

15.1 La ejecución del presente Contrato se hará de conformidad con las leyes vigentes en la República Dominicana.

ARTÍCULO 16: IDIOMA OFICIAL.-

16.1 El presente contrato ha sido redactado en español, que será el idioma de control para todos los asuntos relacionados con el significado e interpretación de los términos y condiciones del presente contrato.



ARTÍCULO 17: TÍTULOS.-

17.1 Los títulos que siguen al número de los artículos en el presente Contrato, sólo tienen un propósito ilustrativo y no servirán como base para interpretar el artículo completo o alterar, modificar el significado de los mismos.

ARTÍCULO 18: ACUERDO INTEGRO.-

18.1 **Acuerdo integro.** El presente Contrato, y sus anexos, contienen todo las estipulaciones y acuerdos convenidos entre **LAS PARTES**; en caso de ambigüedad, duda o desacuerdo sobre la interpretación del mismo y sus documentos anexos, prevalecerá su redacción. Asimismo, se establece que si alguna de las disposiciones de este Contrato se declara inválida, las demás no serán afectadas y permanecerán plenamente vigentes.

ARTÍCULO 19: ELECCIÓN DE DOMICILIO.-

19.1 Para todos los fines y consecuencias del presente contrato, **LAS PARTES** eligen domicilio en las direcciones que figuran en la parte introductiva del presente contrato, en el cual recibirán válidamente todo tipo de correspondencia o notificación relativa al presente contrato, su ejecución y terminación.

HECHO Y FIRMADO en la ciudad de Santo Domingo, Distrito Nacional, República Dominicana, a los Doce (12) días del mes de Marzo del año Dos Mil Veinte (2020), en Dos (02) originales del mismo tenor y efecto, uno para cada una de las Partes.

ROBERTO RODRIGUEZ-MARCHENA
Actuando en nombre y representación de
LA DIRECCION GENERAL DE COMUNICACION

FRANKLYN GEOVANNY CIPRIAN GOODIN
Actuando en nombre y representación de
IQTEK SOLUTIONS SRL



Lic. Francisco R. Infante Peña, Notario Público para el Distrito Nacional, matrícula número 734, del Colegio Dominicano de Notarios, **CERTIFICO Y DOY FE**, de que las firmas antecedentes fueron puestas en mi presencia, libre y voluntariamente, por los señores: Roberto Rodriguez-Marchena y Franklyn Geovanny Ciprian Goodin, quienes me declararon bajo la Fe Del juramento ser esa la forma como acostumbran firmar todos sus actos. En la ciudad de Santo Domingo de Guzmán, Distrito Nacional, Capital de la República Dominicana, hoy día Doce (12) del mes de Marzo del año Dos Mil Veinte (2020).

Lic. FRANCISCO R. INFANTE PENA
Notario Público No. 734





REPÚBLICA DOMINICANA
CONTRALORÍA GENERAL DE LA REPÚBLICA
REGISTRO DE CONTRATO
Santo Domingo, D.N.



ADENDUM

No. BS-0006007-2023

Fecha 27 de mayo de 2023

Registrado conforme lo establece el Art. 27 Numeral 3 de la Ley 10-07 de fecha 30 de agosto del 2007, operando su registro en esta Contraloría General de la República bajo reservas de que disponga de la apropiación correspondiente, en atención a lo dispuesto en la Ley de Presupuesto del Sector Público.

Entidad Contratante	INSTITUTO NACIONAL DE AGUAS POTABLES Y ALCANTARILLADOS (INAPA)
Entidad de la que depende	INSTITUTO NACIONAL DE AGUAS POTABLES Y ALCANTARILLADOS (INAPA)
Referencia	OFICIO No. 2023-260 DEL 23 DE MAYO DEL 2023
Entidad social contratada	IQTEK SOLUTIONS SRL
RNC	1-30-87696-7
Representante	FRANKLYN GEOVANNY CIPRIÁN GOODIN
Cédula Representante	001-0908680-1
Modalidad del Contrato	BIENES Y SERVICIOS - PERSONA JURÍDICA
Concepto	ADQUISICIÓN PROYECTO AUDIOVISUALES PARA SER UTILIZADOS EN EL NIVEL CENTRAL.
Monto	RD\$11,394,562.83
Vigencia	DEL 13 DE ABRIL DEL 2023 AL 13 DE SEPTIEMBRE DEL 2023
Fondo	000100 FONDO GENERAL
Cuenta	2.6.2.1.01 EQUIPOS Y APARATOS AUDIOVISUALES

OBSERVACIONES:

ADENDA I AL CERT. No.BS-0000340-2023, EXTIENDE VIGENCIA POR 05 MESES A PARTIR DEL 13/04/2023 PARA CONCLUIR CON LA EJECUCIÓN DEL OBJETO CONTRACTUAL. NO IMPLICA MONTO ADICIONAL. FECHA EFECTIVA 09/05/2023.

Aprobado por:

FÉLIX ANTONIO SANTANA GARCÍA
CONTRALOR GENERAL DE LA REPÚBLICA

JESÚS CATALINO MARTÍNEZ
ENCARGADO CERTIFICACIÓN DE CONTRATOS





INSTITUTO NACIONAL DE AGUAS POTABLES Y ALCANTARILLADOS ⁴⁵⁶

(INAPA)

ADENDA No.01/2023
AL CONTRATO DE SUMINISTRO DE BIENES
No.170/2022

ENTRE: De una parte, **EL INSTITUTO NACIONAL DE AGUAS POTABLES Y ALCANTARILLADOS (INAPA)**, organismo autónomo del Estado dominicano, creado y organizado de conformidad con La ley núm. 5994, del 30 de julio de 1962, y sus modificaciones, y su reglamento de aplicación núm. 8955-bis, del 12 de diciembre de 1962, con sus oficinas principales establecidas en el edificio Ingeniero Martín A. Veras Felipe, ubicado en la calle Guarocuya, casi esquina avenida Núñez de Cáceres, urbanización El Millón, Santo Domingo de Guzmán, Distrito Nacional, capital de la República Dominicana; debidamente representado por **WELLINGTON AMIN ARNAUD BISONÓ**, designado director ejecutivo, mediante el artículo 2 del Decreto núm. 335-20, del 16 de agosto del 2020, modificado mediante el Decreto núm. 157-21, del 11 de marzo del 2021, dominicano, mayor de edad, casado, licenciado, titular de la cédula de identidad y electoral núm. 001-0166024-9, domiciliado y residente en esta ciudad de Santo Domingo de Guzmán, Distrito Nacional, capital de la República Dominicana, quien en lo adelante se denominará **EL INAPA**; y de la otra parte, la empresa **IQTEK SOLUTIONS, S.R.L.**, entidad organizada y regida de acuerdo a las leyes de la República Dominicana, con **RNC No. 130-876967**, Registro de Proveedor del Estado **No. 19423**, email: fciprian@iqteksolutions.com, teléfono: 809-5404250, con domicilio y asiento social en la calle Gala No. 8, Arroyo Hondo Viejo, en esta ciudad de Santo Domingo, Distrito Nacional, debidamente representada por **FRANKLYN GEOVANNY CIPRIAN GOODIN**, de nacionalidad dominicana, mayor de edad, portador de la cédula de identidad y electoral **No. 001-0908680-1**, domiciliado y residente para los fines en la dirección antes mencionada; quien en lo que sigue de la presente Adenda se denominará **EL PROVEEDOR**.

PREAMBULO

POR CUANTO: En fecha 28 de septiembre del año 2022, **EL INAPA** convocó a la Licitación Pública Nacional No. **INAPA-CCC-LPN-2022-0066**, para la "**ADQUISICION DE PROYECTO AUDIOVISUALES PARA SER UTILIZADOS EN EL NIVEL CENTRAL**".

POR CUANTO: Que en fecha catorce (14) de diciembre del 2022 el Comité de Compras y Contrataciones del **INAPA**, mediante **Acta No.157/2022**, adjudicó a **EL PROVEEDOR** el Contrato de Suministro de Bienes para la "**ADQUISICION DE PROYECTO AUDIOVISUALES PARA SER UTILIZADOS EN EL NIVEL CENTRAL**".

POR CUANTO: Entre **EL INAPA** y **EL PROVEEDOR** fue convenido el Contrato de Suministro de Bienes No.170/2022 d/f 13/12/2022, mediante el cual **EL PROVEEDOR** se compromete a suministrar: **ADQUISICION DE PROYECTO AUDIOVISUALES PARA SER UTILIZADOS EN EL NIVEL CENTRAL**, cuyo monto convenido asciende a la suma de **RD\$11,394,562.83 (ONCE MILLONES TRESCIENTOS NOVENTA Y CUATRO MIL QUINIENTOS SESENTA Y DOS PESOS DOMINICANOS CON 83/100)**.

POR CUANTO: El artículo **once (11)** del Contrato Suministro de Bienes **No.170/2022**, suscrito entre las partes, establece que cualquier modificación a los términos y condiciones del presente contrato deberá hacerse por mutuo acuerdo entre **LAS PARTES**, por escrito, mediante enmiendas numeradas cronológicamente y la fecha de vigencia de cada una se contará a partir de la fecha de aprobación realizada por **EL INAPA**.

POR CUANTO: **EL DEPARTAMENTO ADMINISTRATIVO DEL INAPA**, ha solicitado un Adenda No.1 al Contrato de Suministro de Bienes **No.170/2022**, en cuanto a la vigencia, en virtud de que el registro del contrato está vencido y aun no se han completados las entregas de los bienes objeto del contrato.

POR CUANTO: Mediante la presente adenda se modifica el Contrato Suministro de Bienes **No.170/2022** d/f **13/12/2022**, suscrito entre **IQTEK SOLUTIONS, S.R.L.**, debidamente representada por **FRANKLYN GEOVANNY CIPRIAN GOODIN** y el **INAPA** en lo referente a la vigencia del referido contrato. **ADENDA No.1.**

POR TANTO: y en el entendido de que el anterior preámbulo forma parte integral del contrato **No.170/2022** d/f **13/12/2022**.

LAS PARTES HAN CONVENIDO Y PACTADO LO SIGUIENTE:

PRIMERO: Ambas partes, **EL INAPA** y **EL PROVEEDOR**, reconocen y aprueban la modificación de la vigencia, establecida en el artículo sexto (**6to**) del Contrato de Suministro de Bienes **No. 170/2022** d/f **13/12/2022**, referente a la Licitación Pública Nacional **No. INAPA-CCC-LPN-2022-0066**.

SEGUNDO: En consecuencia, ambas partes acuerdan modificar el artículo sexto (**6to**) en su punto **6.1** del Contrato de Suministro de Bienes **No.170/2022** en cuanto a la vigencia, para que en lo adelante se lea de la siguiente manera:

ARTICULO 6: VIGENCIA.

6.1 El presente Contrato tendrá una vigencia de **cinco (5) meses**, contados a partir del **13/abril/2023** hasta el **13/septiembre/2023**.

TERCERO: **EL INAPA** y **EL PROVEEDOR** acuerdan que los demás artículos y condiciones del Contrato de Suministro de Bienes **No.170/2022** d/f **13/12/2022**, mantienen toda su vigencia y efectos jurídicos.



a.a2

CUARTO: Serán por cuenta del **PROVEEDOR**, los gastos que demande la legalización de la presente Adenda.

HECHO Y FIRMADO en cuatro (4) originales de un mismo tenor, en la ciudad de Santo Domingo, Distrito Nacional, capital de la República Dominicana, a los nueve (9) días del mes de mayo del año dos mil veintitrés (2023).

POR EL INAPA:



WELLINGTON AMIN ARNAUD BISONÓ
Director Ejecutivo

POR EL PROVEEDOR:



IQTEK SOLUTIONS, S.R.L.
representada por
SR. FRANKLYN GEOVANNY CIPRIAN GOODIN



LJC. MAXIMO DE JS. YNOA JAIME

Yo, _____ Abogado Notario Público de los del Número del Distrito Nacional, miembro activo del Colegio Dominicano de Notarios y Colegiatura No. _____, **CERTIFICO y DOY FE** que las firmas que anteceden fueron puestas en mi presencia libre y voluntariamente por el licenciado **WELLINGTON AMIN ARNAUD BISONÓ** y el señor **FRANKLYN GEOVANNY CIPRIAN GOODIN**, de generales que constan, quienes me aseguraron bajo la Fe del Juramento que esas son las firmas que acostumbran utilizar en todos los actos públicos y privados. En la ciudad de Santo Domingo de Guzman, Distrito Nacional, capital de la República Dominicana, a los nueve (9) días del mes de mayo del año dos mil veintitrés (2023).



NOTARIO PÚBLICO







REPÚBLICA DOMINICANA

CONSEJO DEL PODER JUDICIAL**CONTRATO DE COMPRA**

(Adquisición e instalación solución de audio conferencia de salón multiusos)

ENTRE:

El **CONSEJO DEL PODER JUDICIAL**, órgano de derecho público instituido por los artículos 155 y 156 de la Constitución de la República Dominicana, y reglamentado por la Ley núm. 28-11 Orgánica del Consejo del Poder Judicial, de fecha veinte (20) de enero de dos mil once (2011), titular del R.N.C. núm. 401-03676-2, con domicilio en la avenida Enrique Jiménez Moya, esquina Juan de Dios Ventura Simó, Centro de los Héroes de Constanza, Maimón y Estero Hondo de esta ciudad, representado por el Director General de Administración y Carrera Judicial, **Ángel Elizandro Brito Pujols**, dominicano, mayor de edad, titular de la cédula de identidad y electoral núm. 223-0023903-9, domiciliado y residente en esta ciudad, designado mediante resolución del Consejo del Poder Judicial contenida en el acta núm. 18-2019 de fecha veintiocho (28) de mayo de dos mil diecinueve (2019) y debidamente autorizado conforme a las facultades concedidas por el artículo 34, numeral 34 de la Resolución núm. 009/2019, de fecha veintitrés (23) de julio de dos mil diecinueve (2019), que aprueba el Reglamento de Control Administrativo Interno del Consejo del Poder Judicial, que en lo que sigue del presente acto se denominará **LA PRIMERA PARTE** o por su propio nombre;

Y, por otra parte, **IQTEK SOLUTIONS, S.R.L.**, sociedad comercial legalmente constituida por las leyes de la República Dominicana, titular del R.N.C. núm. 1-30-87696-7, ubicada en la calle Gala núm. 8, Arroyo Hondo Viejo, Distrito Nacional, debidamente representada por el señor Franklyn Geovanny Ciprian Goodin, dominicano, mayor de edad, casado, titular de la cédula de identidad núm. 001-0908680-1, domiciliado y residente en esta ciudad de Santo Domingo, Distrito Nacional, según poder otorgado mediante Asamblea General Extraordinaria de fecha seis (6) de abril del año dos mil veintidós (2022), que en lo que sigue del presente acto se denominará **LA SEGUNDA PARTE** o por su propio nombre;

En el entendido de que cuando ambas partes figuren juntas o en cláusulas comunes se identificarán como **LAS PARTES**;

EN CONSIDERACIÓN A QUE:

1. La Constitución de la República Dominicana dispone en su artículo 156 que el Consejo del Poder Judicial es "el órgano permanente de disciplina, administración organizacional, financiera y presupuestaria del Poder Judicial".
2. El artículo 3 de la Ley núm. 28-11, Orgánica del Consejo del Poder Judicial, de fecha veinte (20) de enero del dos mil once (2011) dispone que el Consejo del Poder Judicial: "[e]n el ejercicio de



AB



REPÚBLICA DOMINICANA

CONSEJO DEL PODER JUDICIAL

sus facultades constitucionales dirige y administra todos los aspectos de carácter presupuestario, financiero y de gestión administrativa del Poder Judicial.

3. El Consejo del Poder Judicial se ha propuesto adquirir e implementar una solución integral de audio en el salón multiusos de la sede principal del Poder Judicial, a los fines de garantizar la captación, reproducción, amplificación del audio de forme eficiente las reuniones y actividades.
4. En tal sentido, el Comité de Compras y Licitaciones convocó al proceso de selección por Comparación de Precios de Bienes y Servicios núm. CP-CPJ-BS-11-2022 en fecha diecisiete (17) de agosto de dos mil veintidós (2022), para la "adquisición de solución de audio conferencia para el salón de reuniones del Poder Judicial", cuya recepción y apertura de ofertas técnicas se realizó en fecha veinticinco (25) de agosto de dos mil veintidós (2022) en presencia de la notario público, Dra. Petra Rivas Herasme.
5. Mediante acta núm. 005 del proceso de selección núm. CP-CPJ-BS-11-2022 de fecha seis (6) de octubre de dos mil veintidós (2022), el Comité de Compras y Licitaciones del Poder Judicial adjudicó a la sociedad comercial Iqtek Solutions, S.R.L., por la suma de cuatro millones doscientos noventa y seis mil setecientos cinco pesos dominicanos con 95/100 (RD\$4,296,705.95), impuestos incluidos, por concepto de adquisición de solución de audio conferencia para el salón de reuniones del Poder Judicial.

En el entendido de que el anterior preámbulo forma parte integral del presente contrato, de manera libre y voluntaria;

**LAS PARTES
HAN CONVENIDO Y PACTADO:**

PRIMERO:

LA PRIMERA PARTE, a través del presente contrato, adquiere de LA SEGUNDA PARTE una solución integral de audio conferencia para el salón multiusos de la sede principal del Poder Judicial, de acuerdo con lo establecido en los términos de referencia, oferta técnica y oferta económica, documentos que forman parte integral de las obligaciones contenidas en el presente contrato, el cual incluye:

No.	Cant.	Descripción
A.	1	Solución de control integral de audio digital/ IP (Punto de acceso) que permite controlar hasta 125 unidades de conferencia inalámbricas compuestas por:

AB





REPÚBLICA DOMINICANA

CONSEJO DEL PODER JUDICIAL

		<ul style="list-style-type: none"> a. Transceptor de punto de acceso, marca: Shure, modelo MXCWAPT b. Procesador de audioconferencias, marca Shure, modelo Shure IntelliMix P300 c. Audio Network Interface (XLR Connectors), marca Shure, modelo ANI22XLR d. Adaptador USB de audio Dante, modelo Dante AVIO 2x2 Tipo A <p>Garantía: dos (2) años de garantía local</p>
B	20	<p>Soluciones de Micrófonos digitales inalámbricos, táctiles compatible con Solución de control integral de audio digital/ IP (Punto de acceso) compuestas por:</p> <ul style="list-style-type: none"> a. Micrófonos de conferencia de MXC Wireless, marca Shure, modelo MXC420/C Goosnek 50 cm Cardiod b. Unidad de conferencia inalámbrica, marca Shure, modelo MXCW640 <p>Garantía: dos (2) años en garantía local</p>
C	2	<p>Estación de carga para Micrófonos y baterías modulares, compuestas por:</p> <ul style="list-style-type: none"> a. Estación de carga networked charging station, marca Shure, modelo MXCWNC b. 20 Baterías adicionales, marca Shure, modelo SB930 <p>Garantía: dos (2) años de garantía local</p>
	1	<p>Sistema de audio para sala de reuniones, compuesto por:</p> <ul style="list-style-type: none"> a. Amplificador de audio para sala de reuniones, marca JBL, modelo CSMA b. 8 bocinas, marca JBL, modelo I2C/T

PÁRRAFO I: En un plazo máximo de tres (3) meses, a partir la recepción de la orden de compras correspondiente, LA SEGUNDA PARTE habrá entregado e instalado la totalidad de la solución de audioconferencia, conforme a las especificaciones técnicas requeridas, en coordinación con la Dirección de Tecnologías de la Información y la Comunicación, dependencia de LA PRIMERA PARTE, que dará constancia de la recepción satisfactoria.

PÁRRAFO II: No se considerará entregado ni suspende el plazo de entrega el producto que no cumpla con las especificaciones presentadas en la oferta por LA SEGUNDA PARTE.

PÁRRAFO III: En el caso de que haya un retraso en la entrega deberá ser justificada y aprobada por la Dirección de Tecnologías de la Información y la Comunicación, dependencia de LA PRIMERA PARTE.





REPÚBLICA DOMINICANA

CONSEJO DEL PODER JUDICIAL

quien decidirá si incurrió en incumplimiento de lo pactado, y quien tendrá la autoridad de prorrogar el término de su ejecución sin que se tenga a bien reputarse como una modificación al término original, para lo cual esa prórroga se interpretará como si fuera una ejecución ordinaria en el término originalmente pactado.

SEGUNDO:

LA PRIMERA PARTE pagará a LA SEGUNDA PARTE la suma de CUATRO MILLONES DOSCIENTOS NOVENTA Y SEIS MIL SETECIENTOS CINCO PESOS DOMINICANOS CON 95/100 (RD\$4,296,705.95), los que serán pagados en un único pago en un plazo de treinta (30) días, luego de emitida la certificación de conformidad emitida por la Dirección de Tecnologías de la Información y la Comunicación, así como la entrega de constancia de pago de impuestos al día, el Registro de Proveedores del Estado y la Tesorería de la Seguridad Social (TSS) actualizados.

PÁRRAFO I: LA SEGUNDA PARTE reconoce que es responsable del pago de cualquier suma de dinero que por concepto de impuestos sea necesario pagar con motivo del presente contrato, teniendo LA PRIMERA PARTE la responsabilidad de retener el impuesto que pudiera ser exigido a LA SEGUNDA PARTE, de conformidad con las leyes de la República Dominicana.

PÁRRAFO II: Si en fecha posterior a la entrada en vigencia del presente contrato se producen cambios en las leyes nacionales, relativos o relacionados con la moneda nacional, que impliquen aumentos en el costo o en los gastos a incurrir por LA SEGUNDA PARTE para el suministro de los bienes, los pagos a LA SEGUNDA PARTE, en virtud de este contrato, aumentarán en la proporción correspondiente a las modificaciones que haya sufrido la legislación con relación a la devaluación de la moneda nacional, siempre y cuando dichos cambios hayan sido imprevisibles, anormales y extraordinarios, para lo que LA SEGUNDA PARTE está en condiciones de evidenciar un menoscabo relevante respecto de su interés económico en el contrato.

PÁRRAFO III: En caso de que los productos adquiridos por LA PRIMERA PARTE no cumplan con las especificaciones descritas en la cotización presentada, como son, características técnicas, funcionales, de calidad, LA PRIMERA PARTE podrá retener los pagos hasta tanto sean cumplidos dichos requisitos y en el caso que lo considere, LA PRIMERA PARTE podrá rescindir el contrato.

TERCERO:

Para tratar todo lo relativo al presente contrato, LA PRIMERA PARTE designa como enlace a la Dirección de Tecnologías de la Información y la Comunicación, dependencia de LA PRIMERA PARTE:



AB



REPÚBLICA DOMINICANA

CONSEJO DEL PODER JUDICIAL

quién tendrá a su cargo el control, supervisión y se mantendrá en comunicación permanente con LA SEGUNDA PARTE.

CUARTO:

LA SEGUNDA PARTE ha presentado a LA PRIMERA PARTE una garantía de fiel cumplimiento por la suma de ciento setenta y un mil ochocientos sesenta y ocho pesos dominicanos con 24/100 (RD\$171,868.24), correspondiente al cuatro por ciento (4%) del monto total del contrato, a través de la fianza núm. 1-Ffc-I1053 emitida por Compañía Dominicana de Seguros, en fecha diecisiete (17) octubre de dos mil veintidós (2022) y estará vigente hasta el diecisiete (17) de octubre de dos mil veintitrés (2023).

PÁRRAFO I: Esta garantía será devuelta una vez que LA SEGUNDA PARTE cumpla con sus obligaciones a satisfacción de LA PRIMERA PARTE, previa validación de la Dirección de Infraestructura Física, dependencia de LA PRIMERA PARTE, y de que no quede pendiente la aplicación de multa o penalidad alguna.

PÁRRAFO II: Las obligaciones correspondientes a los pagos quedarán suspendidas cuando ocurra el vencimiento de la fianza de fiel cumplimiento, por lo que LA SEGUNDA PARTE deberá renovar la fianza o requerir una nueva por el tiempo de vigencia restante al presente contrato.

QUINTO:

Este contrato tendrá una duración de doce (12) meses contados a partir de su suscripción o hasta su fiel cumplimiento, o cuando una de las partes decida terminarlo de conformidad con lo establecido en la propuesta técnica, los términos de referencia y el presente contrato.

PÁRRAFO: En ningún caso, LA SEGUNDA PARTE podrá ceder los derechos y obligaciones del contrato a favor de un tercero, ni tampoco está facultado para subcontratarlos sin la autorización previa y por escrito de LA PRIMERA PARTE.

SEXTO:

AB Ni LA PRIMERA PARTE ni LA SEGUNDA PARTE serán responsables de cualquier incumplimiento del contrato si su ejecución ha sido demorada, impedida, obstaculizada o frustrada por causas de Fuerza Mayor o Caso Fortuito. Para los efectos del presente contrato, Causa Mayor significa cualquier evento o situación que escape al control de una parte, imprevisible e inevitable, y sin que esté envuelta su negligencia o falta, como son, a manera enunciativa pero no limitativa, actos de autoridades gubernamentales o militares, regulaciones o requerimientos gubernamentales, epidemias, guerras, actos de terroristas, huelgas, fuegos, explosiones, temblores de tierra, accidentes, catástrofes, inundaciones y



REPÚBLICA DOMINICANA

CONSEJO DEL PODER JUDICIAL

otras perturbaciones ambientales mayores, condiciones severas e inusuales del tiempo. Caso Fortuito significa acontecimiento que no ha podido preverse, o que previsto no ha podido evitarse, por ser extraño a la voluntad de las personas. Las causas de Fuerza Mayor o Caso Fortuito especificadas anteriormente no incluyen: 1. Cualquier evento causado por negligencia o acción intencional de una parte. 2. Cualquier evento que una de las partes pudo haber tomado en cuenta al momento de la firma o de la ejecución de este Contrato para evitar incumplimiento de sus obligaciones. 3. Insuficiencia de recursos o fallas en el cumplimiento de cualquier pago bajo este Contrato.

PÁRRAFO I: La falla de una parte involucrada en el presente Contrato, que le impida cumplir cualquiera de sus obligaciones, no será considerada como incumplimiento, siempre y cuando éste surja de un evento de Fuerza Mayor o Caso Fortuito y la parte afectada haya tomado todas las precauciones razonables, con el debido esmero y cuidado, siempre con el objetivo de cumplir con los términos y condiciones establecidos en este Contrato. Si por una causa de Fuerza Mayor o Caso Fortuito, LA SEGUNDA PARTE no cumple con el cronograma de entrega, LA PRIMERA PARTE extenderá el Contrato por un tiempo igual al periodo en el cual LA SEGUNDA PARTE no pudo cumplir, debido únicamente a esta causa. Si LA SEGUNDA PARTE dejara de presentar tal reclamación o de dar el aviso requerido dentro del periodo especificado, se considerará como que ha renunciado a su derecho en relación a la ocurrencia de la Fuerza Mayor o Caso Fortuito.

PÁRRAFO II: LAS PARTES acuerdan que: a) La parte afectada por un evento de Fuerza Mayor o Caso Fortuito deberá tomar las medidas razonables para suprimir la inhabilidad de la otra Parte en cumplir con sus obligaciones; b) La parte afectada por un evento de Fuerza Mayor o Caso Fortuito deberá notificar, en un plazo no mayor de veinticuatro (24) horas y por escrito a la otra parte la ocurrencia del evento, indicando su naturaleza y causa. De igual manera deberá notificar por escrito a la otra parte la restauración de las condiciones normales tan pronto se resuelva la situación de Fuerza Mayor o Caso Fortuito; c) Las partes adoptarán todas las medidas posibles para reducir las consecuencias adversas de un evento de Fuerza Mayor o Caso Fortuito.

SÉPTIMO:

En caso de retraso en el cumplimiento de la entrega de LA SEGUNDA PARTE, LA PRIMERA PARTE debe comunicar a LA SEGUNDA PARTE que tiene un plazo de cinco (5) días hábiles para cumplir con el requerimiento realizado; de lo contrario LA PRIMERA PARTE le deducirá el cero punto cinco por ciento (0.5%) del valor total del contrato por cada semana de retraso, siempre que en el retraso no tenga ninguna responsabilidad LA PRIMERA PARTE. Dicha penalización se aplicará por retención en el siguiente pago que corresponda. Si llegado el plazo de las cinco (5) semanas y LA SEGUNDA PARTE aún no cumple con el requerimiento, LA PRIMERA PARTE ejecutará la fianza de fiel cumplimiento del

AB



REPÚBLICA DOMINICANA

CONSEJO DEL PODER JUDICIAL

contrato y terminará el mismo, siempre y cuando dichos retrasos no dependan de acciones o tareas dependientes de LA PRIMERA PARTE.”

OCTAVO:

Las Partes no podrán dar por terminado este Contrato en forma anticipada sin que exista justa causa para hacerlo. No obstante, la Parte que requiera la terminación anticipada del contrato deberá notificar a la otra de su decisión con al menos treinta (30) días de anticipación a la fecha de terminación, y comunicar oportunamente en ese plazo la causa justa de la terminación unilateralmente anticipada, para lo cual LA PRIMERA PARTE se reserva el derecho de aceptar.

PÁRRAFO: LA PRIMERA PARTE podrá terminar el contrato por motivos de incumplimiento de LA SEGUNDA PARTE, luego de cumplido el plazo establecido en el presente contrato, y tras haber agotado el procedimiento establecido en la cláusula séptima. Si LA PRIMERA PARTE decidiera rescindir el contrato por causa imputable a LA SEGUNDA PARTE, esta podrá ser objeto de las sanciones descritas en el pliego de condiciones y en el presente contrato, en proporción con los daños debidamente probados.

NOVENO:

LA SEGUNDA PARTE reconoce que durante la ejecución del contrato le serán reveladas informaciones confidenciales que incluyen sin ningún tipo de limitantes, información sobre aspectos técnicos y de seguridad de sistemas e información de terceros confiadas a LA PRIMERA PARTE, en su calidad de ente de derecho público, por lo que declara que se hace responsable durante la vigencia del presente contrato y con posterioridad a la terminación, a no revelar ninguna Información Confidencial recibida por ella a terceros, así como a salvaguardar toda información confidencial recibida por ella, previendo medios razonables de cuidado, y no siendo menor que los medios empleados para salvaguardar su propia información.

PÁRRAFO I: LA SEGUNDA PARTE declara que se hace responsable de que, durante la vigencia del presente contrato y con posterioridad a la terminación, el personal a su cargo que tenga acceso a la información confidencial no divulgará la información que ha sido suministrada y a la cual ha tenido acceso durante la ejecución de este contrato, por lo que, se compromete y se hace responsable de que dicho personal guarde rigurosamente la información confidencial suministrada.

PÁRRAFO II: LA SEGUNDA PARTE no podrán hacer publicaciones referentes a este acuerdo o sobre cualquier información considerada confidencial bajo este acuerdo, usar el nombre o imagen, a menos que para tales fines obtenga su consentimiento previo y por escrito.



AB



REPÚBLICA DOMINICANA

CONSEJO DEL PODER JUDICIAL

PÁRRAFO III: Las obligaciones de confidencialidad y las restricciones sobre uso no se aplicarán a ninguna información confidencial, ni su publicación generará ningún tipo de responsabilidad, a la información, datos u otros que: a. Era de dominio público anterior a la fecha de este contrato o que subsiguientemente se convirtió en dominio público sin falta debidamente acreditada de LA SEGUNDA PARTE; b. Fue recibida lícitamente por LA SEGUNDA PARTE por un tercero libre de obligaciones de confianza para con dicha tercera persona; c. Se encontraba ya en posesión lícita de la parte anterior al recibo de la misma, directa o indirecta, por la otra parte; d. Se requiere que se revele en un proceso judicial o administrativo, o se requiera de otro modo que sea revelada por ley, en cualquier caso, luego de recibir el aviso de la parte que revela de la posibilidad de dicha revelación de manera que la parte que revela podrá, por su cuenta, intentar detener dicha revelación u obtener una orden de protección con relación a dicha revelación; e. Es revelada por LA SEGUNDA PARTE de conformidad con la aprobación por escrito previa de la parte que revela.

PÁRRAFO IV: LA SEGUNDA PARTE declaran y reconocen que el incumplimiento por parte de su personal o de cualquier otra persona bajo su subordinación, con cualquiera de las obligaciones asumidas en la presente cláusula ya sea en forma dolosa o bajo negligencia grave debidamente determinada mediante sentencia judicial firme e inapelable, estará obligada a indemnizar a la otra, sin perjuicio de las acciones penales que puedan interponerse en su contra.

DÉCIMO:

Queda entendido que el estatus jurídico de cualquier persona que prestare servicios como resultado del presente proceso es simplemente el de un contratista independiente. Por tanto, la relación entre LAS PARTES a consecuencia de este proceso no podrá interpretarse en el sentido de establecer o crear un vínculo laboral o relación de empleador y empleado, entre las partes, sus representantes y empleados. •

PÁRRAFO: LA PRIMERA PARTE no será responsable del pago del salario del personal en que LA SEGUNDA PARTE se apoye para la ejecución de sus servicios; tampoco será responsable de daños que pudiere sufrir cualquier personal que labore bajo su responsabilidad.

DÉCIMO PRIMERO:

LA SEGUNDA PARTE reconoce que LA PRIMERA PARTE es un órgano administrativo, titular de autonomía presupuestaria, organizado de conformidad con la Constitución de la República Dominicana con capacidad para actuar a los términos y consecuencias del presente contrato.



AB



REPÚBLICA DOMINICANA
CONSEJO DEL PODER JUDICIAL

DÉCIMO SEGUNDO:

Queda entendido entre las partes que se someterán a lo estipulado en el presente contrato, para lo no previsto en el mismo se remiten a las normas y principios generales del derecho público.

Hecho y firmado en tres (3) originales de un mismo tenor y efecto, uno para cada una de las partes, en la ciudad de Santo Domingo, Distrito Nacional, Capital de República Dominicana, a los quince (15) días del mes de noviembre del año dos mil veintidós (2022).



CONSEJO DEL PODER JUDICIAL
Representado por
Ángel Elizandro Brito Pujols
LA PRIMERA PARTE



IQTEK SOLUTIONS, S.R.L.
Representado por
Franklyn Geovanny Ciprián Goodin
LA SEGUNDA PARTE



Yo, 
Lic. Félix Sagrado Félix de Cochín
Mat. 2529, Abogado Notario Público de los del Número para el Distrito Nacional, con número de Matrícula del Colegio de Abogados 480-433-86 y Matrícula del Colegio de Notarios núm. 2529, CERTIFICO Y DOY FE: Que las firmas que figuran en el presente documento fueron puestas libre y voluntariamente por **ÁNGEL ELIZANDRO BRITO PUJOLS** y **FRANKLYN GEOVANNY CIPRIÁN GOODIN**, de generales que constan quienes me han declarado que son las mismas firmas que acostumbran a usar en todos los contratos de sus vidas. En la ciudad de Santo Domingo, Distrito Nacional, Capital de la República Dominicana, a los quince (15) días del mes de noviembre del año dos mil veintidós (2022).

E.A.T.F./not.



NOTARIO PÚBLICO







República Dominicana
Ministerio de Hacienda



Beatriz Sone

Contrato de Bienes y Servicios Conexos núm. MH-2020-000008

Celebrado entre:

EL MINISTERIO DE HACIENDA

Y



IQTEK SOLUTIONS, S. R. L.

“Actualización y ampliación del sistema de audiovisuales y tele-presencia del Salón Matias Ramón Mella de este Ministerio de Hacienda, Referencia núm. PAFI-CCC-LPN-2019-0003”

XLR



CONTRATO DE BIENES Y SERVICIOS CONEXOS

469

ENTRE:

De una parte, el **MINISTERIO DE HACIENDA**, dependencia del Estado dominicano, organizado y establecido de conformidad con la Ley núm. 494-06, ubicado en la avenida México núm. 45, sector Gascue, Santo Domingo de Guzmán, Distrito Nacional, capital de la República Dominicana, debidamente representado por la señora **YUDITH YAMELL JIMÉNEZ GONZÁLEZ**, Directora General, Dirección de Coordinación del Despacho, dominicana, mayor de edad, titular de la cédula de identidad y electoral núm. 001-1843852-2, con domicilio en esta ciudad de Santo Domingo de Guzmán, Distrito Nacional, capital de la República Dominicana, quien actúa en virtud de la Resolución núm. 179-2019 de fecha doce (12) de julio de dos mil diecinueve (2019), emitida por este Ministerio de Hacienda, quien en lo adelante se denominará como **"LA ENTIDAD CONTRATANTE"**, o por su nombre completo; y,

Por otra parte, la sociedad **IQTEK SOLUTIONS, S. R. L.**, sociedad comercial constituida de conformidad con las leyes de la República Dominicana, provista del Registro Nacional de Contribuyentes (R. N. C.) núm. 1-30-87696-7, con domicilio social en la calle Gala núm. 8, sector Arroyo Hondo Viejo, Santo Domingo de Guzmán, Distrito Nacional, República Dominicana, debidamente representada por el señor **FRANKLYN GEOVANNY CIPRIAN GOODIN**, dominicano, mayor de edad, casado, titular de la cédula de identidad y electoral núm. 001-0908680-1, domiciliado y residente en esta ciudad de Santo Domingo de Guzmán, Distrito Nacional, capital de la República Dominicana, quien actúa en virtud del Acta de Asamblea General Extraordinaria, de fecha trece (13) de enero de dos mil veinte (2020), quien para los fines del presente contrato, se denominará **"EL PROVEEDOR"**, o por su nombre completo.

Para referirse a ambos se les denominará **LAS PARTES**.

PREÁMBULO

POR CUANTO: que la Ley núm. 340-06, de fecha dieciocho (18) de agosto de dos mil seis (2006), sobre Compras y Contrataciones Públicas de Bienes, Servicios, Obras y Concesiones, y su posterior modificación contenida en la Ley núm. 449-06, de fecha seis (6) de diciembre de dos mil seis (2006), establece entre los Procedimientos de Selección la Licitación Pública.

POR CUANTO: que la referida Ley, en su artículo 16, numeral 1, establece que: "Licitación Pública: Es el procedimiento administrativo mediante el cual las entidades del Estado realizan un llamado público y abierto, convocando a los interesados para que formulen propuestas, de entre las cuales seleccionará la más conveniente conforme a los pliegos de condiciones correspondientes (...)".

POR CUANTO: que el artículo 17 de la referida Ley, establece la tabla contentiva de los factores mediante la cual se determina los umbrales topes que sirven de base para la selección del procedimiento a aplicar en un proceso de compra o contratación.

POR CUANTO: que la Resolución núm. PNP-01-2019, de fecha ocho (8) de enero de dos mil diecinueve (2019), emitida por la Dirección General de Contrataciones Públicas

(DGCP), fija los umbrales para la determinación de los Procedimientos de Selección a utilizar en la contratación de bienes, servicios y obras, durante el ejercicio correspondiente al año dos mil diecinueve (2019).

POR CUANTO: que mediante el Acto Administrativo 098-2019, de fecha veintitrés (23) de diciembre de dos mil diecinueve (2019), el Comité de Compras y Contrataciones de este ministerio, autorizó el Procedimiento de Licitación Pública Nacional, aprobó el Pliego de Condiciones Específicas, designó los peritos y ordenó el inicio del mismo, para la "Actualización y ampliación del sistema de audiovisuales y tele-presencia del Salón Matías Ramón Mella de este Ministerio de Hacienda, Referencia núm. PAFI-CCC-LPN-2019-0003".

POR CUANTO: que el indicado procedimiento de Licitación Pública Nacional de Referencia núm. PAFI-CCC-LPN-2019-0003, fue celebrado en etapa única conforme establece el Pliego de Condiciones Específicas del mismo, correspondiendo la recepción, apertura y lectura de las Propuestas Técnicas "Sobres A" y Propuestas Económicas "Sobre B" en el mismo momento.

POR CUANTO: que en fecha siete (7) de febrero de dos mil veinte (2020), desde la ocho la mañana (8:00 A. M.) hasta las diez de la mañana (10:00 A. M.) se llevó a cabo la recepción de las Propuestas Técnicas "Sobres A" y Propuestas Económicas "Sobres B", siendo Iqtek Solutions, S.R.L., el único oferente participante en el referido procedimiento.

POR CUANTO: que en esa misma fecha, siendo las la once y cuatro minutos de la mañana (11:04 A. M.) en el Salón Matías Ramón Mella de este Ministerio de Hacienda, se procedió al Acto de Apertura y Lectura de las Propuestas Técnicas "Sobres A" y Propuestas Económicas "Sobres B", del único oferente participante en el referido procedimiento, en virtud de lo establecido en el Cronograma de Actividades del referido procedimiento, y en presencia de los miembros y representantes del Comité de Compras y Contrataciones de este ministerio, ante la Notario Público Dra. Tasiana Altagracia Polanco Pérez, quien instrumentó a tal efecto el Acto Auténtico núm. 07, Folios núm. 13 y 14.

POR CUANTO: que después de un minucioso estudio realizado por el Comité de Peritos Técnicos, Financieros y Legales responsables de las evaluaciones del referido procedimiento, el Comité de Compras y Contrataciones del Ministerio de Hacienda, mediante el Acto Administrativo núm. 013-2020, de fecha veinte (20) de febrero de dos mil veinte (2020), aprobó los informes emitidos por el indicado comité de peritos y adjudicó el de Licitación Pública Nacional de Referencia núm. PAFI-CCC-LPN-2019-0003, al oferente **IQTEK SOLUTIONS, S.R.L.**, por un monto total de nueve millones novecientos sesenta mil ciento cuarenta y nueve pesos dominicanos con 99/100 (RDS\$9,960,149.99), impuestos incluidos.

POR CUANTO: que **LA ENTIDAD CONTRATANTE**, procedió a la notificación del resultado del citado procedimiento.

POR CUANTO: que en fecha dos (2) de marzo de dos mil veinte (2020), **EL PROVEEDOR** constituyó la Garantía de Fiel Cumplimiento de Contrato, mediante la Póliza de Fianza núm. 1-Ffe-3190, emitida por la entidad Dominicana Compañía de Seguros, S. A., correspondiente al cuatro por ciento (4%) del monto total adjudicado, en cumplimiento a las disposiciones del artículo 112, del Decreto núm. 543-12, de fecha seis



(6) de septiembre de dos mil doce (2012) contenido del Reglamento de Aplicación de la Ley núm. 340-06 y sus modificaciones.

POR TANTO, y en el entendido de que el anterior preámbulo forma parte integral del presente Contrato.

LAS PARTES HAN CONVENIDO Y PACTADO LO SIGUIENTE:

ARTÍCULO 1: DEFINICIONES E INTERPRETACIONES.-

Siempre que en el presente Contrato se empleen los siguientes términos, se entenderá que significan lo que se expresa a continuación:

Contrato: el presente documento.

Bienes: productos elaborados a partir de materias primas, consumibles para el funcionamiento de los Entes Estatales.

El Proveedor: nombre de la persona natural o jurídica, consorcio, que ejecutará el objeto del Contrato, **IQTEK SOLUTIONS, S. R. L.**

Entidad Contratante: **EL MINISTERIO DE HACIENDA.**

Licitación Pública: es el procedimiento administrativo mediante el cual las entidades del Estado realizan un llamado público y abierto, convocando a los interesados para que formulen propuestas, de entre las cuales seleccionará la más conveniente conforme a los pliegos de condiciones correspondientes. Las licitaciones públicas podrán ser internacionales o nacionales.

Monto del Contrato: el importe señalado en el contrato.

ARTÍCULO 2: DOCUMENTOS CONSTITUYENTES DEL CONTRATO. -

2.1 Los siguientes documentos forman parte integral e insustituible del presente Contrato, y **EL PROVEEDOR** reconoce cada uno de estos como parte intrínseca del mismo:

- a) El Contrato;
- b) Pliego de Condiciones Específicas;
- c) La Oferta Técnica "Sobre A" y la Oferta Económica "Sobre B" presentadas por **EL PROVEEDOR**;
- d) Documentos de **EL PROVEEDOR**; y
- e) Garantía de Fiel Cumplimiento de Contrato (póliza de fianza).

ARTÍCULO 3.- OBJETO DEL CONTRATO. -

3.1 **EL PROVEEDOR**, por medio del presente Contrato se compromete a cumplir con todos los requisitos establecidos en el Pliego de Condiciones Específicas del Procedimiento de Licitación Pública Nacional para la "Actualización y ampliación del sistema de audiovisuales y tele-presencia del Salón Matías Ramón Mella de este Ministerio de

Hacienda, Referencia núm. PAFI-CCC-LPN-2019-0003"; así como con todo lo contenido en su propuesta.

- 3.2 Los bienes y servicios que integran el objeto del presente Contrato deberán reunir los requisitos de calidad y presentación establecidos en el Pliego de Condiciones Específicas.
- 3.3 **EL PROVEEDOR** deberá entregar la cantidad de Bienes y ejecutar los servicios requeridos de conformidad con lo establecido en el Pliego de Condiciones Específicas

ARTÍCULO 4: MONTO DEL CONTRATO. -

4.1 El precio total convenido por el suministro de los bienes y servicios conexos objeto del presente Contrato, asciende a la suma de **NUEVE MILLONES NOVECIENTOS SESENTA MIL CIENTO CUARENTA Y NUEVE PESOS DOMINICANOS CON 99/100 (RDS9,960,149.99)**, este monto incluye el Impuesto sobre Transferencia de Bienes Industrializados y Servicios (ITBIS).

ARTÍCULO 5: CONDICIONES DE PAGO. -

- 5.1 El pago será realizado en pesos dominicanos.
- 5.2 La **ENTIDAD CONTRATANTE** establece la siguiente modalidad de pago, conforme lo establecido en el Pliego de Condiciones Específicas del procedimiento, a saber:
- Primero pago:** un veinte por ciento (20%) del monto total del presente Contrato, por concepto de anticipo. Este pago se hará con la firma del Contrato y contra presentación de una Póliza de Seguro o Garantía Bancaria que cubra la totalidad del avance inicial.
 - Segundo pago:** un ochenta por ciento (80%) del monto del Contrato, se pagará dentro de los treinta (30) días siguientes de recibidos conforme los bienes y servicios conexos.

ARTÍCULO 6: TIEMPO DE VIGENCIA. -

El presente contrato tendrá una vigencia de un (1) año, contados a partir del día seis (6) de marzo de dos mil veinte (2020) hasta el día seis (6) de marzo de dos mil veintiuno (2021).

ARTÍCULO 7.- NO RELACIÓN LABORAL. -

7.1 **LAS PARTES** aceptan y reconocen que el presente Contrato no establece una relación de subordinación laboral entre ellas bajo el Código de Trabajo de la República Dominicana. **LAS PARTES** acuerdan, por este medio, liberarse mutuamente de toda acción o demanda laboral que ella o su personal, sus empleados y representantes intentaren en su contra, derivada del cumplimiento y ejecución del presente Contrato.

ARTÍCULO 8.- FUERZA MAYOR Y CASO FORTUITO. -

8.1 Ni **LA ENTIDAD CONTRATANTE** ni **EL PROVEEDOR** serán responsables de cualquier incumplimiento del presente Contrato si su ejecución ha sido demorada, impedida, obstaculizada o frustrada por causas de Fuerza Mayor o Caso Fortuito.

8.2 Para los efectos del presente Contrato, Fuerza Mayor significa cualquier evento o situación que escapen al control de una parte, imprevisible e inevitable, y sin que esté envuelta su negligencia o falta, como son, a manera enunciativa pero no limitativa, actos de autoridades gubernamentales o militares, regulaciones o requerimientos gubernamentales, epidemias, guerras, actos de terroristas, huelgas, fuegos, explosiones, temblores de tierra, accidentes, catástrofes, inundaciones y otras perturbaciones ambientales mayores, condiciones severas e inusuales del tiempo.

8.3 Caso Fortuito significa aquel acontecimiento que no ha podido preverse, o que previsto no ha podido evitarse, por ser extraño a la voluntad de las personas.

8.4 Las causas de Fuerza Mayor o Caso Fortuito especificadas anteriormente no incluyen:

1. Cualquier evento causado por negligencia o acción intencional de una parte.
2. Cualquier evento que una de las partes pudo haber tomado en cuenta al momento de la firma o de la ejecución de este Contrato para evitar incumplimiento de sus obligaciones.
3. Insuficiencia de recursos o fallas en el cumplimiento de cualquier pago bajo este Contrato.

8.5 La falla de una parte involucrada en el presente Contrato, que le impida cumplir cualquiera de sus obligaciones, no será considerada como incumplimiento, siempre y cuando este surja de un evento de Fuerza Mayor o Caso Fortuito y la parte afectada haya tomado todas las precauciones razonables, con el debido esmero y cuidado, siempre con el objetivo de cumplir con los términos y condiciones establecidos en este Contrato.

8.6 Si por una causa de Fuerza Mayor o Caso Fortuito, **EL PROVEEDOR** no concluye sus labores en el plazo establecido, **LA ENTIDAD CONTRATANTE** extenderá el Contrato por un tiempo igual al período en el cual **EL PROVEEDOR** no pudo cumplir, debido únicamente a esta causa.

8.7 **EL PROVEEDOR** tendrá derecho al pago o los pagos establecidos en el presente Contrato durante el período de incumplimiento como resultado de una causa de Fuerza Mayor o Caso Fortuito. Igualmente tendrá derecho al reembolso de cualquier gasto adicional directamente relacionado con las obligaciones resultantes del Contrato en el que incurra durante el período de Fuerza Mayor o Caso Fortuito.

8.8 Si **EL PROVEEDOR** dejara de presentar tal reclamación o de dar el aviso requerido dentro del período especificado, se considerará como que ha renunciado a su derecho en relación a la ocurrencia de la Fuerza Mayor o Caso Fortuito.

ARTÍCULO 9.- MEDIDAS A TOMAR. -

9.1 **LAS PARTES** acuerdan que:

- a) La parte afectada por un evento de Fuerza Mayor o Caso Fortuito deberá tomar las medidas razonables para suprimir la inhabilidad de la otra Parte en cumplir con sus obligaciones.

- b) La parte afectada por un evento de Fuerza Mayor o Caso Fortuito deberá notificar, en un plazo no mayor de veinticuatro (24) horas y por escrito a la otra parte la ocurrencia del evento, indicando su naturaleza y causa; de igual manera deberá notificar por escrito a la otra parte la restauración de las condiciones normales tan pronto se resuelva la situación de Fuerza Mayor o Caso Fortuito.
- c) Las partes adoptarán todas las medidas posibles para reducir las consecuencias adversas de un evento de Fuerza Mayor o Caso Fortuito.

ARTÍCULO 10.- OBLIGACIONES DEL PROVEEDOR. -

10.1 **EL PROVEEDOR** prestará los servicios previstos en el presente Contrato como se describen en el Pliego de Condiciones Específicas y las Especificaciones Técnicas del Procedimiento.

10.2 **EL PROVEEDOR** presentará a **LA ENTIDAD CONTRATANTE**, de su propia iniciativa o a solicitud de aquella, todas las informaciones y aclaraciones relacionadas con la ejecución del Contrato.

10.3 **EL PROVEEDOR** realizará los servicios y cumplirá sus obligaciones establecidas bajo este Contrato con diligencia, eficiencia y economía, conforme a las normas y prácticas generalmente aceptadas y a las normas para el ejercicio del servicio contratado, reconocidas por los organismos internacionales y nacionales. Asimismo, empleará métodos ortodoxos de administración y utilizará la tecnología avanzada más adecuada, así como los equipos, maquinarias y materiales más seguros y eficaces durante el desempeño de su gestión.

10.4 **EL PROVEEDOR** ejecutará y concluirá sus servicios y subsanará cualquier deficiencia en los mismos identificadas por **LA ENTIDAD CONTRATANTE** con el cuidado y la diligencia debidos y en riguroso cumplimiento de las disposiciones del Contrato.

10.5 **EL PROVEEDOR** se atenderá a las órdenes administrativas impartidas por **LA ENTIDAD CONTRATANTE**. Cuando **EL PROVEEDOR** considere que las exigencias de una orden administrativa sobrepasan el Contrato, deberá notificarlo a **LA ENTIDAD CONTRATANTE** en un plazo de quince (15) días a partir del recibo de la orden administrativa. La ejecución de la orden administrativa no se suspenderá como consecuencia de dicha notificación.

10.6 **EL PROVEEDOR** respetará y cumplirá toda la legislación y normativa vigente en el Estado dominicano.

ARTÍCULO 11.- CONFLICTO DE INTERESES. -

11.1 **EL PROVEEDOR** no se beneficiará de otros pagos. El pago a ser recibido por **EL PROVEEDOR** previsto en el artículo 4 del presente Contrato, constituye la única remuneración con relación al alcance del mismo. Por tanto, **EL PROVEEDOR** no podrá exigir ningún pago adicional por ningún concepto en relación con las actividades establecidas en este Contrato o en cumplimiento de sus obligaciones. Además, **EL PROVEEDOR** utilizará sus mejores esfuerzos para asegurar que su personal técnico tampoco reciba remuneración adicional a la prevista en este Contrato.

ARTÍCULO 12.- PROHIBICIÓN DE ACTIVIDADES CONFLICTIVAS. -

12.1 Ni **EL PROVEEDOR** ni su personal técnico acreditado tendrán derecho a comprometerse, directa o indirectamente, en cualquier negocio o actividad profesional que pueda producir un conflicto de intereses con las responsabilidades puestas a su cargo en virtud de este Contrato.

ARTÍCULO 13.- CONFIDENCIALIDAD. -

13.1 Todos los informes y documentos que se produzcan como consecuencia del presente Contrato no podrán ser divulgados a terceras personas o instituciones, durante ni después de la expiración del presente Contrato, sin la autorización escrita de **LAS PARTES**.

ARTÍCULO 14.- GARANTÍA DE FIEL CUMPLIMIENTO DE CONTRATO. -

14.1 Para garantizar el fiel cumplimiento del presente contrato, **EL PROVEEDOR**, en fecha dos (2) de marzo de dos mil veinte (2020), constituyó la Garantía de Fiel Cumplimiento de Contrato, mediante la Póliza de Fianza núm. 1-Ffc-3190, emitida por la entidad Dominicana Compañía de Seguros, S. R. L., correspondiente al cuatro por ciento (4%) del monto total adjudicado, en cumplimiento a las disposiciones del artículo 112, del Decreto núm. 543-12, de fecha seis (6) de septiembre de dos mil doce (2012) contentivo del Reglamento de Aplicación de la Ley núm. 340-06 y sus modificaciones.

PÁRRAFO I: Garantía de Fiel Cumplimiento de Contrato responderá por los daños y perjuicios que experimente **EL MINISTERIO DE HACIENDA** en caso de incumplimiento por parte de **IQTEK SOLUTIONS, S. R. L.**, de las disposiciones contenidas en este contrato, toda vez que el mismo no sea por una causa justificada, notificada oportunamente a **LA ENTIDAD CONTRATANTE** o por caso fortuito o causa de fuerza mayor. De comprobarse el incumplimiento, **EL MINISTERIO DE HACIENDA** procederá a ejecutar la garantía, independientemente de las acciones judiciales que correspondan.

PÁRRAFO II: La garantía solicitada ha sido expedida por una compañía de seguros con reconocida solvencia en el mercado dominicano, Seguros APS, S. A., de acuerdo con la última publicación realizada por la Superintendencia de Seguros.

PÁRRAFO III: En caso de que a la llegada del término de la vigencia de esta garantía se continúe prestando los servicios objeto de este contrato **IQTEK SOLUTIONS, S.R.L.**, queda obligada a renovarla automáticamente por el período que fuera acordado entre **LAS PARTES**.

14.2 Dicha garantía responderá de los daños y perjuicios que se produzcan a **LA ENTIDAD CONTRATANTE** en caso de incumplimiento, que determinará en todo caso la ejecución de la Garantía, independientemente del resto de acciones que legalmente proceden.

ARTÍCULO 15.- INDEMNIZACIÓN POR PARTE DE EL PROVEEDOR. -

15.1 **EL PROVEEDOR** será responsable dentro de los límites de su seguro de



responsabilidad civil general, de indemnizar a **LA ENTIDAD CONTRATANTE** total y efectivamente contra toda pérdida, daños, perjuicios, muertes, gastos, acción, procedimiento, demanda, costos y reclamaciones de una tercera persona, ocurrida durante la vigencia del presente Contrato, incluyendo, pero sin limitar, a honorarios y gastos legales incurridos por **LA ENTIDAD CONTRATANTE**, pero solamente en la medida en que tales pérdidas, daños, o perjuicios sean resultado de actos ilícitos o negligencia de **EL PROVEEDOR**, así como del uso o violación de cualquier patente de invención o propiedad intelectual o de cualquier hecho o acontecimiento que resulte como consecuencia de su falta.

ARTÍCULO 16.- OBLIGACIONES DE LA ENTIDAD CONTRATANTE. -

16.1 **LA ENTIDAD CONTRATANTE** hará sus mejores esfuerzos para asegurar que se:

- a) Provea a **EL PROVEEDOR** y a su personal técnico acreditado de cualquier documento gubernamental necesario para la realización de los servicios establecidos en este Contrato.
- b) Emita las instrucciones necesarias a los agentes, funcionarios y representantes del Estado para la rápida y efectiva ejecución de los servicios.

ARTÍCULO 17.- EQUILIBRIO ECONÓMICO. -

Si en fecha posterior a la entrada en vigencia del presente Contrato se producen cambios en las leyes nacionales, relativos y relacionados con la moneda nacional, que impliquen aumentos en el costo o en los gastos a incurrir por **EL PROVEEDOR** para la realización de sus servicios, los pagos y los gastos reembolsables pagables a **EL PROVEEDOR** en virtud de este Contrato aumentarán en la proporción correspondiente a las modificaciones que haya sufrido la legislación con relación a la devaluación de la moneda nacional.

ARTÍCULO 18.- MODIFICACIONES AL CONTRATO. -

Cualquier modificación a los términos y condiciones del presente Contrato deberá hacerse por acuerdo mutuo entre **LAS PARTES**, por escrito, mediante enmiendas numeradas cronológicamente y la fecha de vigencia de cada una se contará a partir de la fecha de aprobación realizada por **LA ENTIDAD CONTRATANTE**.

ARTÍCULO 19.- SUSPENSIÓN. -

19.1 Por parte de **LA ENTIDAD CONTRATANTE**:

LA ENTIDAD CONTRATANTE tendrá derecho a suspender los pagos e inclusive sus servicios a **EL PROVEEDOR** mediante notificación escrita si **LA PRESTADORA DE SERVICIO** incumple sus obligaciones establecidas bajo este Contrato, siempre y cuando la notificación de la suspensión:

- (i) Especifique la naturaleza del incumplimiento, y
- (ii) Requiera que **EL PROVEEDOR** resuelva el incumplimiento dentro de un período no mayor de diez (10) días a partir del recibo de la notificación de suspensión.

19.2 Por Parte de **EL PROVEEDOR**:

EL PROVEEDOR tendrá derecho a suspender la prestación de sus servicios mediante notificación por escrito a **LA ENTIDAD CONTRATANTE**, si ésta incumple sus obligaciones establecidas en virtud de este Contrato, siempre y cuando la notificación de la suspensión:

- (i) Especifique la naturaleza del incumplimiento; y
- (ii) Requiera que **LA ENTIDAD CONTRATANTE** resuelva el incumplimiento dentro de un periodo no mayor de diez (10) días a partir del recibo por parte de **LA ENTIDAD CONTRATANTE** de la notificación de suspensión.

19.3 La suspensión se aplicará a partir de la fecha de vencimiento del plazo indicado en la notificación.

ARTÍCULO 20.- RESCISIÓN DEL CONTRATO.-

20.1 **LA ENTIDAD CONTRATANTE** sólo podrá rescindir el presente Contrato unilateralmente en el caso de falta grave de **EL PROVEEDOR** y siempre que la misma no sea originada por acontecimientos de Fuerza Mayor o Caso Fortuito. En este caso, **LA ENTIDAD CONTRATANTE** no compensará por ningún motivo a **EL PROVEEDOR** por las sumas adeudadas.

20.2 **LA ENTIDAD CONTRATANTE** podrá rescindir, sin responsabilidad ninguna, el presente Contrato, así como ejecutar la Fianza de Fiel Cumplimiento de Contrato, si **EL PROVEEDOR** fuese a la quiebra, o si se extendiese contra él una orden de administración judicial, o si se presentase una petición de declaración en quiebra, o si hiciese algún convenio con sus acreedores o una cesión a favor de ellos.

20.3 En el caso en que **EL PROVEEDOR** desee renunciar o que ambas partes deseen rescindir el Contrato por acuerdo mutuo, **LA ENTIDAD CONTRATANTE** compensará a **EL PROVEEDOR** de acuerdo al tiempo y al servicio suministrado objeto del presente contrato que haya sido ejecutado a la fecha.

ARTÍCULO 21.- CESE DE DERECHOS.-

21.1 Con la rescisión del presente Contrato, conforme lo establecido en el artículo que antecede, cesan todos los derechos y obligaciones a excepción de:

- (i) Aquellos derechos y obligaciones de **LAS PARTES** que estén pendientes a la fecha de rescisión o terminación; y
- (ii) La obligación de confidencialidad a que se refiere el artículo 13.

ARTÍCULO 22.- CESIÓN DE CONTRATO:

22.1 La capacidad técnica de **EL PROVEEDOR** es el objetivo esencial de la utilización de sus servicios; por tanto, este Contrato no podrá ser cedido, ni en todo ni en parte, sin la autorización previa por escrito de **LA ENTIDAD CONTRATANTE**. No obstante, **EL**

PROVEEDOR podrá utilizar los servicios de otra firma asociada para el cumplimiento de este sin costo adicional para **LA ENTIDAD CONTRATANTE**.

ARTÍCULO 23.- NULIDADES DEL CONTRATO:

23.1 La violación del régimen de prohibiciones establecido en el artículo 14 de la Ley núm. 340-06 y sus modificaciones, originará la nulidad absoluta del Contrato, sin perjuicio de otra acción que decida interponer **LA ENTIDAD CONTRATANTE**.

La división del presente Contrato, con el fin de evadir las obligaciones de la Ley núm. 340-06 y sus modificaciones, y de las normas complementarias que se dicten en el marco del mismo, será causa de nulidad del mismo

ARTÍCULO 24.- ARREGLO DE CONFLICTOS. -

24.1 **LAS PARTES** se comprometen a realizar sus mejores esfuerzos para resolver en forma amigable los conflictos o desacuerdos que pudieran surgir con relación al desarrollo del presente Contrato y su interpretación.

ARTÍCULO 25.- SOLUCIÓN DE CONTROVERSIAS. -

25.1 Todo litigio, controversia o reclamación resultante de este Contrato o relativo al mismo, su incumplimiento, su interpretación, su resolución o nulidad será sometido al Tribunal Superior Administrativo.

ARTÍCULO 26.- INTERPRETACIÓN DEL CONTRATO. -

26.1 El significado e interpretación de los términos y condiciones del presente Contrato se hará al amparo de las leyes de la República Dominicana.

ARTÍCULO 27.- IDIOMA OFICIAL. -

27.1 El presente Contrato ha sido redactado en español, que será el idioma de control para todos los asuntos relacionados con el significado e interpretación de los términos y condiciones del presente documento.

ARTÍCULO 28.- TÍTULOS. -

28.1 Los títulos no limitarán, alterarán o modificarán el significado de este Contrato.

ARTÍCULO 29.- LEGISLACIÓN APLICABLE. -

29.1 **EL PROVEEDOR** realizará sus servicios de conformidad con las leyes nacionales y tomará todas las medidas necesarias para asegurar que su personal técnico cumpla con las leyes vigentes en la República Dominicana.

ARTÍCULO 30.- ELECCIÓN DE DOMICILIO. -

30.1 Para todos los fines y consecuencias del presente Contrato, **LAS PARTES** eligen domicilio en las direcciones que figuran en la parte introductora del presente Contrato, en el





cual recibirán válidamente todo tipo de correspondencia o notificación relativa al presente Contrato, su ejecución y terminación.

ARTÍCULO 31.- ACUERDO ÍNTEGRO. -

31.1 El presente Contrato y sus anexos contienen todas las estipulaciones y acuerdos convenidos entre **LAS PARTES**; en caso de ambigüedad, duda o desacuerdo sobre la interpretación del mismo y sus documentos anexos, prevalecerá su redacción. Asimismo, se establece que, si alguna de las disposiciones de este Contrato se declarara inválida, las demás no serán afectadas y permanecerán plenamente vigentes.

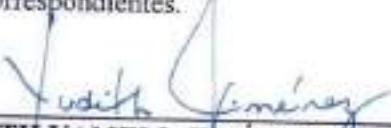
HECHO Y FIRMADO en la ciudad de Santo Domingo de Guzmán, Distrito Nacional, capital de la República Dominicana, a los seis (6) días del mes marzo del año dos mil veinte (2020), en tres (3) originales del mismo tenor y efecto, uno para cada una de las partes y el otro para los fines legales correspondientes.

YUDITH YAMELL JIMÉNEZ GONZÁLEZ
Actuando a nombre y representación de
EL MINISTERIO DE HACIENDA

FRANKLYN GEOVANNY CIPRIAN GOODIN
Actuando en nombre y representación de
IQTEK SOLUTIONS, S.R.L.

Yo, Lic. Jocelyn María Castillo Selig, Abogado Notario Público de los del número del Distrito Nacional, provisto de la matrícula núm. 4344, **CERTIFICO Y DOY FE**, que las firmas de los señores **YUDITH YAMELL JIMÉNEZ GONZÁLEZ** y **FRANKLYN GEOVANNY CIPRIAN GOODIN**, fueron puestas en mi presencia libre y voluntariamente, quienes me declararon que esas firmas son las que usan en todos los documentos de sus vidas públicas y privadas, por lo que merecen entera fe y crédito. En la ciudad de Santo Domingo de Guzmán, Distrito Nacional, capital de la República Dominicana, a los a los seis (6) días del mes marzo del año dos mil veinte (2020).

NOTARIO PÚBLICO





Junta Central Electoral
Garantía de Identidad y Democracia

27 de Febrero esq. Luperon, Plaza de la Bandera Sto. Dgo. D.N Tel:
809-338-5418/ Dets - 214/216/220/ Fax: 809-539-8978
RNC: 401-00754-1

Orden Transaccional No.:

COPIA 2

480

No.: 2023-000410

Fecha: 25/04/2023

Hora: 05:45 pm

Pag(s): 1 de 1

ORDEN DE COMPRA

División de Cotizaciones y Seguimiento de Compras

Nombre: 000*-IQTEK SOLUTIONS SRL	RNP: 19423
Dirección: C/ GALA S. ARROYO HONDO VIEJO SANTO DOMINGO	RNC: 130876967
Ciudad: DISTRITO NACIONAL	Tel. : (809)-540-4250
Contacto: ROBERTO RODRIGUEZ MOREL	Fax :

Cortésmente, solicitamos despachar a nuestra cuenta los artículos que a continuación detallamos:

No.	CANT.	UNIDAD	DESCRIPCION DEL (LOS) ARTICULO(S)	Precio Unitario	ITBIS	Descuento	Valor
1	3	UNIDAD (ES)	SOLUCION (ES) PARA VIDEOWALL	4,155,696.72	2,244,185.308	0.00	14,711,881.4688
			VIDEOWALL MATRIX 6 X 3				
			MODELO DVX-2256HD				

Nota: La institución no realizará pago final sin haber recibido el bien o servicio solicitado

***** Debajo de esta línea no hay más Artículos*****

AQUISICIÓN E INSTALACIÓN DE SOLUCIONES VIDEO WALL MATRIX. (JCE-SG-CI-001313-2022)(CCC-257-2023).

CONDICION DE PAGO: PAGO ANTICIPO DE UN 20% Y PAGO RESTANTE 45 DIAS LUEGO DE HABER RECIBIDO LA TOTALIDAD DE LO ADJUDICADO.
TIEMPO DE ENTREGA: 45 A 60 DIAS
GARANTÍA: 3 AÑOS
ACTA NO. CCC-33-2023 D/F 14/04/2023, RESOLUCION NO. 2
FIANZA NO. 1-FLUC-12603, DOMINICANA DE SEGUROS

SUB - TOTAL	RDS	12,467,696.16
DESCUENTO	RDS	0.00
ITBIS	RDS	2,244,185.31
Flete	RDS	

Es exactamente la cantidad de:

CATORCE MILLONES SETECIENTOS ONCE MIL OCHOCIENTOS OCHENTA Y UNO PESOS CON 47/100

TOTAL	RDS	14,711,881.47
--------------	-----	---------------

JUNTA CENTRAL ELECTORAL
Auditoría General
REVISADO
Codigo 20111071
Firma: *[Firma]*
Fecha: 27/04/2023



[Firma]
Revisado por
Awilda Blanco Castillo
Encargada de Compra

JUNTA CENTRAL ELECTORAL
AUDITORIA INTERNA
27 APR 2023
[Firma]
AUDITOR GENERAL

[Firma]
Autorizado por
Sra. Bibiana Batista
Directora General Administrativo

Notas:
1. Para fines de pago, envíese facturas en Original y tres Copias (todo Firmado) a nuestra orden de compra debidamente completa.
2. En cumplimiento de lo expresado en esta orden, podrá inscribirse al Registro Nacional de Proveedores.
3. La institución no realizará pago final sin haber recibido el bien o servicio solicitado.

**Lenovo
360**

Lenovo 481

Lenovo 360
Intelligent Devices
Partner

Lenovo

Lenovo 360
Infrastructure Solutions
Partner

Lenovo

2023 Gold

2023 Authorized

18 julio 2023

Mariely Rodriguez
Iqtek Solutions
SN Calle Galá #8
Dominican Republic



130876967

Bienvenido a Lenovo 360 Engage. Esta carta es para confirmar que Iqtek Solutions es un revendedor autorizado de Lenovo ubicado en Dominican Republic. Esta carta lo reconoce como tal y tiene una validez de siete días consecutivos a partir de la fecha de emisión.

Como miembro de Lenovo 360 Engage, Iqtek Solutions ha ganado:

Gold Estado de nivel de dispositivos inteligentes y está autorizado para revender todos los productos comerciales de dispositivos inteligentes, incluidos los servicios asociados. La categoría Dispositivos inteligentes incluye, entre otros, ThinkPad y ThinkBook notebooks, ThinkCentre desktops, ThinkStation workstations, monitores ThinkVision, accesorios asociados, periféricos y servicios.

Authorized Estatus de nivel de Soluciones de infraestructura y está autorizado para revender todos los productos de Soluciones de infraestructura, incluidos los servicios asociados. Los productos de soluciones de infraestructura incluyen, entre otros, ThinkSystem y ThinkAgile servidores y almacenamiento, opciones asociadas, software y servicios.

Tenga en cuenta que su estado se revisará con regularidad y que su administrador de cuentas de canal local le comunicará cualquier cambio. Si tiene alguna pregunta, no dude en contactarnos. lenovobp_las@lenovo.com (IDG) o isg_programs@lenovo.com (ISG).

Yours sincerely

Pablo Garcia Serrano

Pablo Garcia Serrano - Director de Canales LAS



2023

Lenovo 360 Gold Partner de Dispositivos Inteligentes

Iqtek Solutions

En reconocimiento a su compromiso continuo con la excelencia en la entrega de soluciones de Lenovo



Lenovo 360
Intelligent Devices
Partner

2023 Gold



Pablo Garcia Serrano
Director de canales LAS



Miami, Julio 12, 2023

Consejo del Poder Judicial (CPJ)

Adquisición de equipos y soluciones LPN-CPJ-15-2023



Ratificamos que **IQTEK Solutions**, empresa ubicada en República Dominicana, registrada con nosotros como distribuidor no exclusivo y en buenas condiciones puede comprar productos originales de todo el portafolio **Forza** para distribución en mercado local.

Consecuentemente, dicha empresa puede recibir todo el soporte comercial y técnico posible de **Intcomex** auspiciado por nuestro acuerdo de distribución de fabricantes y también con acceso a la documentación necesaria, técnica o general para presentación a licitaciones empresariales - gubernamentales y pedidos de requisiciones.

Como distribuidores autorizados de productos mencionados y muchos otros, nosotros (**Intcomex**) validamos que proveemos a **IQTEK Solutions** nuestro apoyo para que pueda trabajar en cualquier tipo de proyecto y documentación que requieran para avalar los productos **Forza** ante las entidades locales.

Ratificación válida por 12 meses.

Mil gracias por la oportunidad de apoyarles en proyecto con nuestro cliente **IQTEK Solutions**.

Peter Gutierrez
Central America and Caribbean Sales Team Leader
United States



NW 121st Way Suite 100, Medley,

78

Ph: 305.477.6230

Fax: 305.477.5684

E-mail: info@intcomex.com

store.intcomex.com



Julio 13 2023

Estimados Señores
CONSEJO DEL PODER JUDICIAL (CPJ)

Referencia No.:

ADQUISICIÓN DE EQUIPOS, SOLUCIONES, COMPONENTES Y ACCESORIOS TECNOLÓGICOS PARA EL FORTALECIMIENTO E IMPLEMENTACIÓN DE LA LEY DE USO DE MEDIOS DIGITALES DEL PODER JUDICIAL LPN-CPJ-15-

Ingram Micro Inc., Miami Export Division ("IM") es una compañía Norte Americana dedicada a la distribución de tecnología. IM tiene un Contrato de Distribución válido con el fabricante **LOGITECH**, incluyendo sus productos **H570e** y **Cámara Web Brio Ultra HD**, entre otros; que cubre el territorio de Latinoamérica y el Caribe. Por lo anterior, IM tiene el derecho de distribuir productos a través de sus clientes autorizados en dicho territorio.

Asimismo, la compañía **IQTEK SOLUTIONS SRL** es un cliente autorizado de **IM** desde el 05/18/2012 para revender los productos antes mencionados. En caso de cualquier pregunta por favor no duden en contactarnos.

Atentamente,

Leonardo Luna
Product Manager
General +1-305-593-5900 ext 41705
leonardo.lunamoreno@ingrammicro.com

Ingram Micro Inc.
Latin America & the Caribbean Export Division
2000 NW 84th Ave.
Miami, FL 33122



Señores
Consejo del Poder Judicial (CPJ)



Referencia: ADQUISICIÓN DE EQUIPOS, SOLUCIONES, COMPONENTES Y ACCESORIOS TECNOLÓGICOS PARA EL FORTALECIMIENTO E IMPLEMENTACIÓN DE LA LEY DE USO DE MEDIOS DIGITALES DEL PODER JUDICIAL LPN-CPJ-15-2023

Nosotros, INGRAM MICRO en nuestra calidad de distribuidores autorizados para la Republica Dominicana de la marca StartTech, autorizamos por la presente a [IQtek Solutions, S.R.L.] a presentar una oferta en relación con la licitación arriba indicada, que tiene por objeto proveer los siguientes bienes de nuestra distribución:

- StarTech 2.5in SATA/ SAS SSD/ HDD a 3.5in SATA convertidor de disco duro

Y de resultar adjudicatarios, a negociar y firmar el correspondiente Contrato.

Por la presente extendemos nuestra total garantía en cuanto a los bienes de nuestra distribución, según lo requerido en los Pliegos de Condiciones Especificas, ofrecidos por la firma arriba mencionada en respuesta al llamado a licitación de referencia.

Vanessa Acosta, en calidad de Sr. Manager, Vendor Management. Debidamente autorizado para firmar la autorización por y en nombre de INGRAM MICRO.

Hoy día trece (13) días, del mes de Julio, del año dos mil veintitrés (2023)

Vanessa Acosta

Vanessa Acosta

Sr. Manager, Vendor Management

Volume

Direct +1-305- 593-5900 ext. 43938 | Mobile +1-305-753-2115

vanessa.acosta@ingrammicro.com

Ingram Micro Inc.

Latin America & the Caribbean Export Division

2000 NW 84th Ave.

Miami, FL 33122



INGRAM
MICRO



Address:
7500 NW 25th ST. Suite 9
33122 Doral, Florida. USA.
Phone:
+1-305-722-3825
Email:
contact@solutionboxusa.com



Miami, 24 de marzo del 2021

Carta de autorización

Señores
Consejo del Poder Judicial (CPJ)

Referencia: ADQUISICIÓN DE EQUIPOS, SOLUCIONES, COMPONENTES Y ACCESORIOS TECNOLÓGICOS PARA EL FORTALECIMIENTO E IMPLEMENTACIÓN DE LA LEY DE USO DE MEDIOS DIGITALES DEL PODER JUDICIAL LPN-CPJ-15-2023

Nosotros, SOLUTION BOX en nuestra calidad de distribuidores autorizados para la Republica Dominicana de la marca PATRIOT, autorizamos por la presente a IQtek Solutions S.R.L. a presentar una oferta en relación con la licitación arriba indicada, que tiene por objeto proveer los siguientes bienes de nuestra distribución:

- Patriot Signature Premium DDR4 8GB

Y de resultar adjudicatarios, a negociar y firmar el correspondiente Contrato.

Por la presente extendemos nuestra total garantía en cuanto a los bienes de nuestra distribución, según lo requerido en los Pliegos de Condiciones Específicas, ofrecidos por la firma arriba mencionada en respuesta al llamado a licitación de referencia.

Martin Garcia
Sales Manager
Solution Box





Oficina Principal
Ave. Winston Churchill 487
Plaza Orleans, Suite 401
Santo Domingo
Republica Dominicana
Tel.: 849-851-6586

Santo Domingo
19 de julio de 2023

Señores
Consejo del Poder Judicial (CPJ)
Santo Domingo



Referencia: Adquisición De Equipos, Soluciones, Componentes Y Accesorios Tecnológicos Para El Fortalecimiento E Implementación De La Ley De Uso De Medios Digitales Del Poder Judicial LPN-CPJ-15-2023

Nosotros, Jarv Group, SRL en nuestra calidad de distribuidores autorizados para la Republica Dominicana autorizamos por la presente a **IQtek Solutions, SRL (RNC 130-87696-7)**, a presentar una oferta en relación con la licitación arriba indicada, que tiene por objeto revender las siguientes marcas de nuestra distribución:

SHURE	PRISUAL
DEPUSHENG	BOGEN
BOYA	MICWL
GELRHONR	ART
BOSE	GREKCO
JBL	CROWN

Y de resultar adjudicatarios, a negociar y firmar el correspondiente Contrato.

Por la presente extendemos nuestra total garantía en cuanto a los bienes de nuestra distribución, según lo requerido en los Pliegos de Condiciones Especificas, ofrecidos por la firma arriba mencionada en respuesta al llamado a licitación de referencia.

Jorge Reynoso, en calidad de Gerente de Compras, Contratos y Proveedores, debidamente autorizado para firmar la autorización por y en nombre de Jarv Group, SRL.

Hoy día diecinueve (19), del mes de Julio, del año dos mil veintitrés (2023)





Santo Domingo, República Dominicana, 19 de Julio 2023

Señores
Consejo del Poder Judicial (CPJ)

Referencia: ADQUISICIÓN DE EQUIPOS, SOLUCIONES, COMPONENTES Y ACCESORIOS TECNOLÓGICOS PARA EL FORTALECIMIENTO E IMPLEMENTACIÓN DE LA LEY DE USO DE MEDIOS DIGITALES DEL PODER JUDICIAL LPN-CPJ-15-2023.

Nosotros, INGRAM MICRO en nuestra calidad de distribuidores autorizados para la Republica Dominicana de la marca SANDISK, autorizamos por la presente a [IQtek Solutions, S.R.L.] a presentar una oferta en relación con la licitación arriba indicada, que tiene por objeto proveer los siguientes bienes de nuestra distribución:

- SanDisk Ultra 3D NAND - SSD interno de 500 GB - SATA III 6 Gb/s, 2.5 pulgadas/0.276 in, hasta 560 MB/s - SDSSDH3-500G-G26

Y de resultar adjudicatarios, a negociar y firmar el correspondiente Contrato.

Por la presente extendemos nuestra total garantía en cuanto a los bienes de nuestra distribución, según lo requerido en los Pliegos de Condiciones Especificas, ofrecidos por la firma arriba mencionada en respuesta al llamado a licitación de referencia.

Sandra Rodriguez, en calidad de Vendor Business Manager. Debidamente autorizado para firmar la autorización por y en nombre de INGRAM MICRO.

Hoy día Diecinueve (19), del mes de Julio, del año dos mil veintitrés (2023)

Sandra Rodriguez

Sandra Rodriguez

Vendor Business Manager, Components
General +1-305-593-5900 x43964 | Direct: +1-305-716-3964
Sandra.rodriquez@ingrammicro.com

Ingram Micro Inc.
LATAM Export & Advanced Solutions
2000 NW 84th Ave.
Miami, FL 33122

INGRAM MICRO



Santo Domingo
18 de julio de 2023



Señores
Consejo del Poder Judicial (CPJ)
Santo Domingo

Referencia: Adquisición De Equipos, Soluciones, Componentes Y Accesorios Tecnológicos Para El Fortalecimiento E Implementación De La Ley De Uso De Medios Digitales Del Poder Judicial LPN-CPJ-15-2023

Nosotros, Jarv Group, SRL en nuestra calidad de distribuidores autorizados para la Republica Dominicana autorizamos por la presente a **IQtek Solutions, SRL (RNC 130-87696-7)**, a presentar una oferta en relación con la licitación arriba indicada, que tiene por objeto revender los siguientes equipos correspondiente al lote 3:

TELEVISOR TLC SMART 55" 4K

TELEVISOR TLC SMART 75" 4K

TRANSMISOR HDMI ETHERNET QIUB XCL

Y de resultar adjudicatarios, a negociar y firmar el correspondiente Contrato.

Por la presente extendemos nuestra total garantía en cuanto a los bienes de nuestra distribución, según lo requerido en los Pliegos de Condiciones Especificas, ofrecidos por la firma arriba mencionada en respuesta al llamado a licitación de referencia.

Jorge Reynoso, en calidad de Gerente de Compras, Contratos y Proveedores, debidamente autorizado para firmar la autorización por y en nombre de Jarv Group, SRL.

Hoy día dieciocho (18), del mes de Julio, del año dos mil veintitrés (2023)





Julio, 19 del 2023

Señores: - Comité de Compras y Contrataciones.
- Consejo del Poder Judicial (C.P.J.).

Asunto: Autorización a Comercialización.

Por este medio hacemos de su conocimiento nuestro consentimiento y permiso a la empresa (**IQtek Solutions**) en Santo Domingo, República Dominicana; con domicilio en la "Calle Gala, No.8, Ensanche Arroyo Hondo Viejo". Para la oferta y venta de nuestros equipos contenidos y referenciados en la OFERTA TECNICA asociada al Pliego de Licitación (**LPN-CPJ-15-2023**).

Atentamente.:



Carlos Jara
Samsung Electronics Latin America



22 de agosto del 2023

Señores
Consejo del Poder Judicial | CPJ
Santo Domingo, D. N.



Atención: **Comité de Compras y Contrataciones**

Referencia: **Proceso de Licitación Pública Nacional de referencia: LPN-CPJ-15-2023 Adquisición De Equipos, Soluciones, Componentes Y Accesorios Tecnológicos Para El Fortalecimiento E Implementación De La Ley De Uso De Medios Digitales Del Poder Judicial.**

Asunto: **Carta Garantía de los Bienes.**

Distinguidos señores:

Por medio de la presente comunicación, CERTIFICAMOS garantía de los equipos ofertados por IQTEK Solutions, SRL, acorde a lo establecido en el pliego de condiciones de los bienes en el proceso de licitación pública nacional **LPN-CPJ-15-2023 Lote 7** es como sigue:

Lote 7, A.3 - Computadora "todo en uno 28". Microsoft Surface Studio 2+ (36 meses)

Atentamente

Franklyn Geovanny Ciprian Goodin
Representante
Legal



SANTO DOMINGO

Calle Gela #8
Arroyo Hondo Viejo
809 - 540 - 4250
ventas@iqtek.com.do

www.iqteksolutions.com





Cronograma Lotes del 1-5



SANTO DOMINGO

Calle Gala #8
Arroyo Hondo Viejo
809 - 540 - 4250
ventas@iqtek.com.do



M	Modo de tarea	Task Name	Duración	Comienzo	Fin	jul	ago	sep	oct	nov	dic	ene	feb	mar	abr	may	jun
1	MC	Proyecto LPN-CPJ-15-2023	177 días	jue 31/8/23	vie 3/5/24												
2	MC	Inicio	22 días	jue 31/8/23	vie 29/9/23												
3	MC	Inicio formal (Orden / Contrato)	1 día	jue 31/8/23	jue 31/8/23												
4	MC	Reunión de inicio	1 día	vie 8/9/23	vie 8/9/23												
5	MC	Suscripción de contrato	1 día	vie 29/9/23	vie 29/9/23												
6	MC	Ejecución	154 días	lun 2/10/23	jue 2/5/24												
7	MC	Lote 1	77 días	lun 2/10/23	mar 16/1/24												
8	MC	Item 1. Microcomputadora completa, incluyendo doble monitor y accesorios	5-11 semanas	lun 2/10/23	mar 16/1/24												
9	MC	Item 2. Monitores de 24"	5-11 semanas	lun 2/10/23	mar 16/1/24												
10	MC	Lote 2	154 días	lun 2/10/23	jue 2/5/24												
11	MC	Item 1. UPS (1,000 VA)	20-26 semanas	lun 2/10/23	jue 2/5/24												
12	MC	Lote 3	28 días	lun 2/10/23	mié 8/11/23												
13	MC	Item 1. TV Smart 75"	4 semanas	lun 2/10/23	mié 8/11/23												
14	MC	Item 2. TV Smart 55"	4 semanas	lun 2/10/23	mié 8/11/23												
15	MC	Item 3. Transmisor HDMI Ethernet	4 semanas	lun 2/10/23	mié 8/11/23												
16	MC	Lote 4	63 días	lun 2/10/23	mié 27/12/23												
17	MC	Item 1. Auriculares USB	4-8 semanas	lun 2/10/23	lun 18/12/23												
18	MC	Item 2. Cámara WEB Full HD	4-8 semanas	lun 2/10/23	lun 18/12/23												
19	MC	Item 3. Memoria RAM 8GB	7-9 semanas	lun 2/10/23	mié 27/12/23												
20	MC	Item 4. Discos duros de estado sólido (SSD) 500GB	4-7 semanas	lun 2/10/23	jue 7/12/23												
21	MC	Lote 5	56 días	lun 2/10/23	lun 18/12/23												
22	MC	Item 1. Solución de audiovisual, cámaras robóticas, amplificación, captura de audio, transcripción y transmisión en (30) salones de audiencias del Poder Judicial	8 semanas	lun 2/10/23	lun 18/12/23												
23	MC	Cierre	1 día	vie 3/5/24	vie 3/5/24												
24	MC	Entregar documento técnico	1 día	vie 3/5/24	vie 3/5/24												
25	MC	Socializar Acta de Cierre y Firma	1 día	vie 3/5/24	vie 3/5/24												



[Handwritten signature]



Project: LPN-CPJ-15-2023	Task		Project Summary		Manual Task		Start-only		Deadline	
Date: mié 19/7/23	Split		Inactive Task		Division-only		Finish-only		Progress	
	Milestone		Inactive Milestone		Manual Summary Rollup		External Task		Manual Progress	
	Summary		Inactive Summary		Manual Summary		External Milestone			



Cronograma Lotes 6 y 7



SANTO DOMINGO

Calle Gala #8
Arroyo Hondo Viejo
809 - 540 - 4250
ventas@iqtek.com.do

www.iqteksolutions.com



Id	Modo de Vista	Task Name	Duración	Comienzo	Fin	ago	sep	oct	nov	dic	ene	feb	mar	abr	may	jun
1		Proyecto LPN-CPJ-15-2023	177 días	jue 31/8/23	vie 3/5/24	[Gantt chart bars for project duration]										
2		Inicio	22 días	jue 31/8/23	vie 29/9/23	[Gantt chart bars for start phase]										
3		Inicio formal (Orden / Contrato)	1 día	jue 31/8/23	jue 31/8/23	[Gantt chart bar]										
4		Reunión de Inicio	1 día	vie 8/9/23	vie 8/9/23	[Gantt chart bar]										
5		Suscripción de contrato	1 día	vie 29/9/23	vie 29/9/23	[Gantt chart bar]										
6		Ejecución	154 días	lun 2/10/23	jue 2/5/24	[Gantt chart bars for execution phase]										
7		Lote 6	154 días	lun 2/10/23	jue 2/5/24	[Gantt chart bars for Lot 6]										
8		Ítem 1. Solución integral tecnológica para salones de audiencias pequeños, se debe incluir componentes de sistema acústico, micrófonos fijos e inalámbricos, cámaras y gestión de equipos vía remota.	154 días	lun 2/10/23	jue 2/5/24	[Gantt chart bars for Item 1]										
9		Entrega de Equipos	10 semanas	lun 2/10/23	vie 5/1/24	[Gantt chart bar]										
10		Implementación	22 semanas	lun 2/10/23	jue 2/5/24	[Gantt chart bar]										
11		Ítem 2. Solución integral tecnológica para (3) salones de audiencias grandes, se debe incluir componentes de visualización, sistema acústico, micrófonos fijos e inalámbricos, cámaras y gestión de equipos	70 días	lun 2/10/23	vie 5/1/24	[Gantt chart bars for Item 2]										
12		Entrega de Equipos	10 semanas	lun 2/10/23	vie 5/1/24	[Gantt chart bar]										
13		Implementación	3 semanas	lun 2/10/23	lun 30/10/23	[Gantt chart bar]										
14		Lote 7	70 días	lun 2/10/23	vie 5/1/24	[Gantt chart bars for Lot 7]										
15		Ítem 1. Solución tecnológica del Centro Híbrido Digital del nuevo Palacio de Justicia de Santo Domingo Este, debe incluir componentes audiovisuales y tecnológicos	70 días	lun 2/10/23	vie 5/1/24	[Gantt chart bars for Item 1]										
16		Entrega de Equipos	10 semanas	lun 2/10/23	vie 5/1/24	[Gantt chart bar]										
17		Implementación	2 semanas	lun 2/10/23	jue 19/10/23	[Gantt chart bar]										
18		Cierre	1 día	vie 3/5/24	vie 3/5/24	[Gantt chart bar]										
19		Entregar documento técnico	1 día	vie 3/5/24	vie 3/5/24	[Gantt chart bar]										
20		Socializar Acta de Cierre y Firma	1 día	vie 3/5/24	vie 3/5/24	[Gantt chart bar]										



[Handwritten signature]



Project: LPN-CPJ-15-2023	Task	Project Summary	Manual Task	Staff only	Deadline
Date: mié 19/7/23	Split	Inactive Task	Duration only	Finish only	Progress
	Milestone	Inactive Milestone	Manual Summary Rollup	External Task	Manual Progress
	Summary	Inactive Summary	Manual Summary	External Milestone	



IQtek
SOLUTIONS

496



Señores
Consejo del Poder Judicial
Santo Domingo, R. D.

Atención: **Comité de Compras y Licitaciones**

Referencia: **LPN-CPJ-15-2023**

Asunto: **Carta de Responsabilidad**

Distinguidos señores:

Yo, **FRANKLYN GEOVANY CIPRIAN GOODIN**, en mi calidad de Representante Legal de la empresa **IQtek Solutions, S.R.L.**, **CERTIFICO Y DOY FE**, que los bienes ofertados en el proceso de Licitación Pública Nacional de Referencia No.: **LPN-CPJ-15-2023** para la "Adquisición de Equipos, Soluciones, Componentes y Accesorios Tecnológicos para el Fortalecimiento e Implementación de la Ley de Uso de Medios Digitales del Poder Judicial", no son usados, remanufacturados, reparados, no están al final de su vida útil ni al final de su ciclo de venta.

En Santo Domingo, R. D., a los veinticuatro (24) días del mes de agosto del año dos mil veintitrés (2023).

Atentamente,

Franklyn Geovanny Ciprian Goodin
Representante Legal



SANTO DOMINGO

Calle Gala #8
Arroyo Hondo Viejo
809 - 540 - 4250
ventas@iqtek.com.do

www.iqteksolutions.com