

INDICE GENERAL		
NUMERO	PLANO No.	CONTENIDO DE LA HOJA
01	G001	INDICE DE PLANOS
02	G002	LOCALIZACION DE UBICACION
03	G003	NOTAS Y CONSIDERACIONES GENERALES
04	G004	DETALLES GENERALES
05	A101	PLANTA ARQUITECTONICA DE CONJUNTO EXISTENTE
06	A102	PLANTA DIMENSIONADA DE CONJUNTO EXISTENTE
07	A103	PLANTA GENERAL DE DEMOLICION Y ADICION
08	A104	PLANTA ARQUITECTONICA PROPUESTA DE CONJUNTO
09	A105	PLANTA DIMENSIONADA DE PROPUESTA
10	A106	PLANTA DIMENSIONADA EXISTENTE AREA DE DEFENSA PUBLICA
11	A107	PLANTA DE DEMOLICION Y ADICION SALA DE ENTREVISTAS
12	A108	PLANTA ARQUITECTONICA SALA DE ENTREVISTAS
13	A109	PLANTA DIMENSIONADA SALA DE ENTREVISTAS
14	A110	PLANTA DE PLAFONES Y LUMINARIAS SALA DE ENTREVISTAS
15	A111	SECCION, ELEVACION Y DETALLES DE LA SALA DE ENTREVISTAS
16	A112	PLANTA SALA DE OBSERVADORES Y PERSONAL DE SALA DE ENTREVISTA



REPÚBLICA DOMINICANA
CONSEJO DEL PODER JUDICIAL
 DIRECCIÓN GENERAL DE LA
 ADMINISTRACIÓN Y CARRERA JUDICIAL
 DIRECCIÓN DE INFRAESTRUCTURA FÍSICA

MAG. LUIS HENRY MOLINA
 MAGISTRADO PRESIDENTE

ENCARGADOS

ARQ. MARCELLE LANDRÓN
 CODIA:
 DIRECTORA INFRAESTRUCTURA FÍSICA

ARQ. EDGAR DE LA ROSA
 CODIA: 23161
 GERENTE DE PROYECTOS

COLABORADORES

ARQ. EDGAR DE LA ROSA
 COLABORACIÓN EN DISEÑO ARQUITECTÓNICO,
 DIBUJO DE PLANOS Y MODELO TRIDIMENSIONAL

PROYECTO

**ADECUACIONES DE ESPACIOS
 PALACIO DE JUSTICIA
 SAN JUAN DE LA MAGUANA**

UBICACIÓN



CONTENIDO

INDICE GENERAL

ESTADO DEL PLANO

UBICACION ARCHIVO DIGITAL

EDICION

FECHA DE ACTUALIZACION **AGOSTO 2020**

FECHA	ESCALA
24/08/2020	NTE

CAD No.
PJSJM-AR

PLANO No. GE001

HOJA No.	DE
01	16

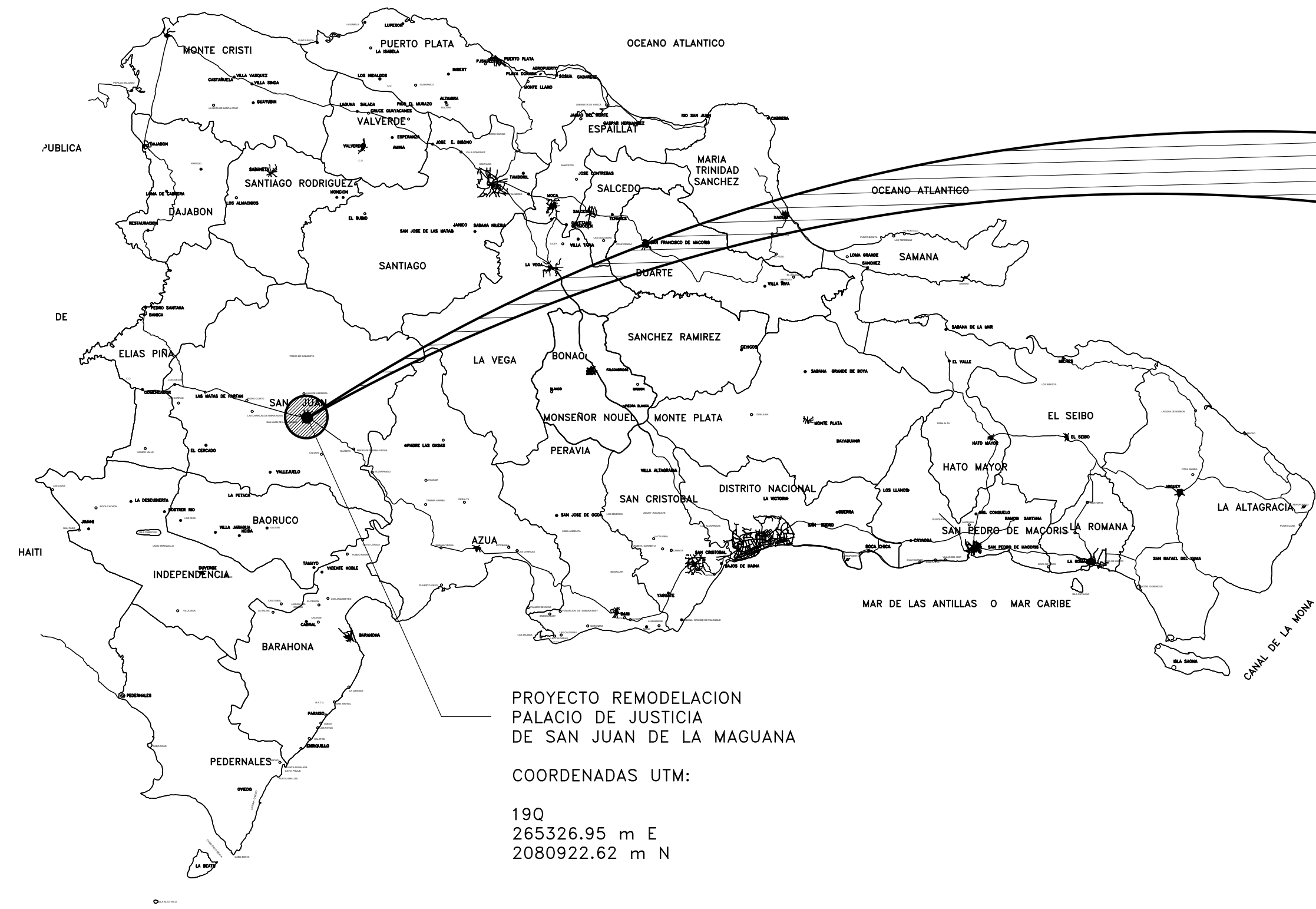

MAPA DE LA REPUBLICA DOMINICANA
ESCALA: NO A ESCALA



MAPA DEL MUNICIPIO
DE SAN JUAN DE LA MAGUANA
ESCALA: NO A ESCALA

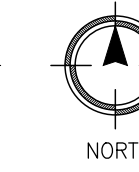

UBICACION PROYECTO EN
CENTRO DEL PUEBLO
ESCALA: NO A ESCALA

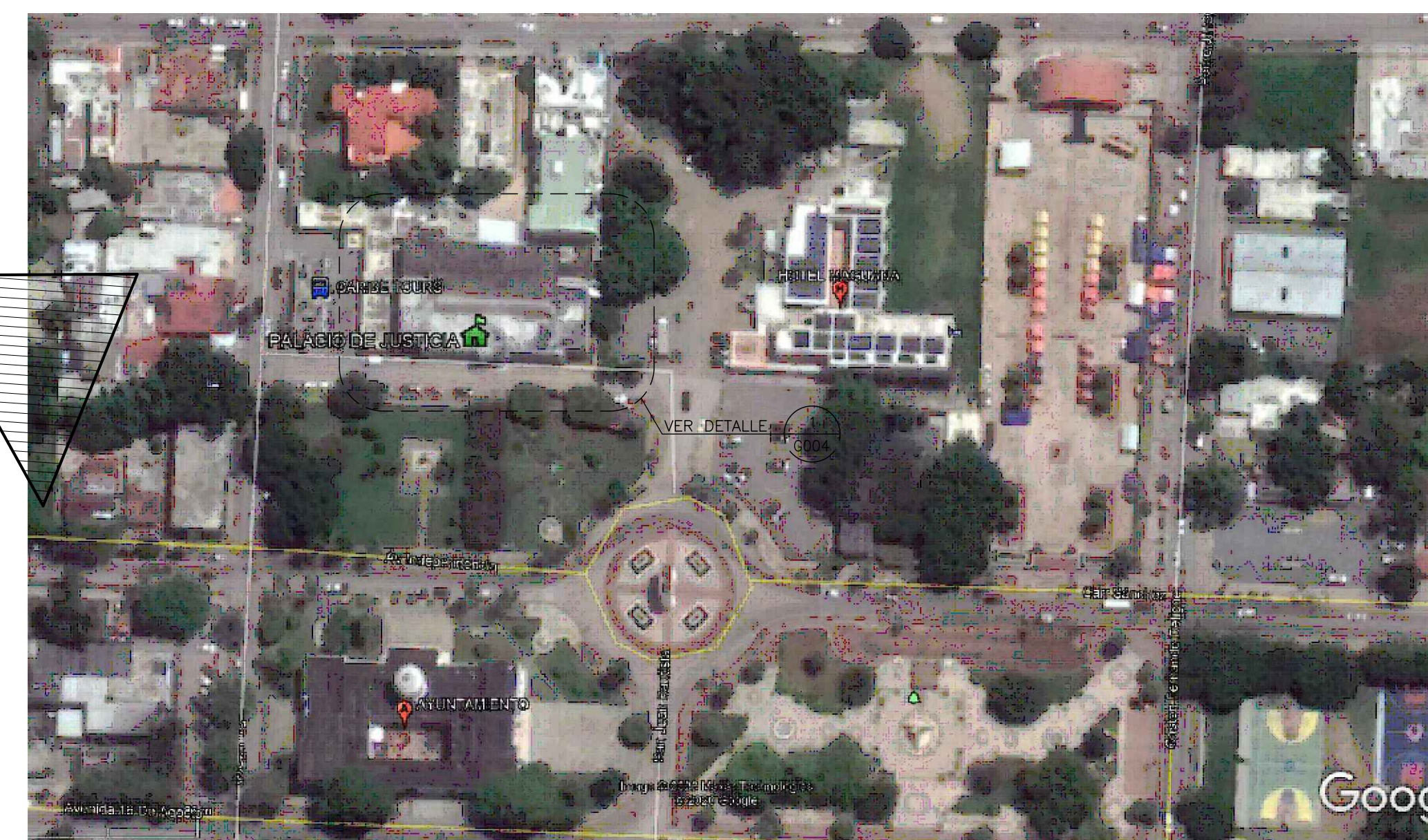

UBICACION PROYECTO
PALACIO DE JUSTICIA
DE SAN JUAN DE LA MAGUANA
ESCALA: NO A ESCALA



REPÚBLICA DOMINICANA
CONSEJO DEL PODER JUDICIAL
DIRECCIÓN GENERAL DE LA
ADMINISTRACIÓN Y CARRERA JUDICIAL
DIRECCIÓN DE INFRAESTRUCTURA FÍSICA

MAG. LUIS HENRY MOLINA
MAGISTRADO PRESIDENTE

ENCARGADOS

ARQ. MARCELLE LANDRÓN
CODIA:
DIRECTORA INFRAESTRUCTURA FÍSICA

ARQ. EDGAR DE LA ROSA
CODIA: 23161
GERENTE DE PROYECTOS

COLABORADORES

ARQ. EDGAR DE LA ROSA
COLABORACIÓN EN DISEÑO ARQUITECTÓNICO,
DIBUJO DE PLANOS Y MODELO TRIDIMENSIONAL

PROYECTO

ADECUACIONES DE ESPACIOS
PALACIO DE JUSTICIA
SAN JUAN DE LA MAGUANA

UBICACIÓN



CONTENIDO

PLANO DE LOCALIZACIÓN Y
UBICACIÓN

ESTADO DEL PLANO

UBICACION ARCHIVO DIGITAL

EDICION

FECHA DE ACTUALIZACION **AGOSTO 2020**

FECHA	ESCALA
24/08/2020	NTE

CAD No.
PJSJM-AR

PLANO No. GE 002

HOJA No.	DE
02	16



**REPÚBLICA DOMINICANA
CONSEJO DEL PODER JUDICIAL**

DIRECCIÓN GENERAL DE LA
ADMINISTRACIÓN Y CARRERA JUDICIAL
DIRECCIÓN DE INFRAESTRUCTURA FÍSICA

MAG. LUIS HENRY MOLINA
MAGISTRADO PRESIDENTE

ENCARGADOS

ARQ. MARCELLE LANDRÓN
CODIA:
DIRECTORA INFRAESTRUCTURA FÍSICA

ARQ. EDGAR DE LA ROSA
CODIA: 23161
GERENTE DE PROYECTOS

COLABORADORES

ARQ. EDGAR DE LA ROSA
COLABORACIÓN EN DISEÑO ARQUITECTÓNICO,
DIBUJO DE PLANOS Y MODELO TRIDIMENSIONAL

PROYECTO

**ADECUACIONES DE ESPACIOS
PALACIO DE JUSTICIA
SAN JUAN DE LA MAGUANA**

UBICACIÓN



CONTENIDO

**NOTAS Y CONSIDERACIONES
GENERALES**

ESTADO DEL PLANO

UBICACION ARCHIVO DIGITAL

EDICION

FECHA DE ACTUALIZACION **AGOSTO 2020**

FECHA	ESCALA
24/08/2020	NTE

CAD No.
PJSJM-AR

PLANO No. GE003

HOJA No.	DE
03	16

NOTAS GENERALES

PARA LA INTERVENCION EN EDIFICACIONES

ES OBLIGATORIA LA PRESENCIA DE UN GERENTE DE PROYECTOS Y DEBERA SUPERVISAR TODAS LAS ACTIVIDADES Y GARANTIZAR LOS RECURSOS AL MENOS QUE SE INDIQUE LO CONTRARIO.

TODAS LAS PAREDES INTERIORES NUEVAS DE ESTRUCTURA LIGERA SON EN DENGLOSS Y SHHETROCK DEBERAN ALCANZAR LA ALTURA ESPECIFICADA POR RAZONES DE SEGURIDAD.

EL CONTRATISTA SE ASEGURARA QUE ANTES DE INICIAR LA CONSTRUCCION UN RESPONSABLE DE LA SUPERVISION ESTARA EN EL LUGAR DURANTE TODAS LAS FASES CONSTRUCTIVAS.

EL CONTRATISTA DEBERA TENER EN TODO MOMENTO EN OBRA UN CRONOGRAMA EN EL QUE SE MOSTRARA EL ORDEN QUE PROPONE PARA EJECUTAR LA OBRA QUE HA SIDO ACEPTADA POR EL DEPARTAMENTO DE INFRAESTRUCTURA SIEMPRE.

EL CONTRATISTA DEBE NOTIFICAR AL DEPARTAMENTO DE INFRAESTRUCTURA CON MINIMO DOS DIAS DE ANTICIPACION LOS SIGUIENTES EVENTOS:

- INSPECCION DE TODOS LOS PUNTOS CRITICOS
- COLOCACION DEL MATERIAL DE RELLENO
- FORMACIONES DE HORMIGON
- TERMINACION DE SERVICIOS E INSTALACIONES ELECTRICAS (UPS) SOTERRADAS
- PRUEBA DE PRESION DE TUBERIAS DE AIRE, AGUA Y PRODUCTOS
- TERMINACION DE LA COLOCACION DE REFUERZOS DE ACERO
- ACEPTACION FINAL (ENTREGA DE PROYECTO)

EL CONTRATISTA ALMACENARA TODOS LOS MATERIALES DE CONSTRUCCION EN UN AREA PREPARADA ESPECIALMENTE PARA ESTE FIN PARA EVITAR REUBICACION DURANTE LA CONSTRUCCION. TODOS LOS MATERIALES DEBERAN SER ALMACENADOS EN UN AREA SEGURA DURANTE TODAS LAS FASES CONSTRUCTIVAS.

EL CONTRATISTA PROPORCIONARA LOS PLANOS "AS-BUILT" (COPIA IMPRESA Y ELECTRONICA) AL DEPARTAMENTO DE INFRAESTRUCRA EN CASO DE QUE HAYAN SURGIDOS CAMBIOS ANTES DE LA ACEPTACION FINAL.

ANTES DE LA ACEPTACION FINAL EL CONTRATISTA DEBERA ELIMINAR TODOS LOS MATERIALES EXCEDENTES Y DESECHOS DE HERRAMIENTAS Y EQUIPOS, LIMPIAR TODOS LOS VIDRIOS, ESPEJOS, PISOS, SUPERFICIES INTERIORES, MOSTRADORES Y LOSETAS DE LAS AREAS INTERVENIDAS.

EL CONTRATISTA SE COMPROMETE A LEER LOS TERMINOS DE REFERENCIA (TDR) PARA VALIDAR LAS ESPECIFICACIONES DE LAS INTERVENCIONES.

ADVERTENCIA DE SEGURIDAD

EL CONTRATISTA SEGUIRA ESTRICTAMENTE TODAS LAS REGULACIONES DE SEGURIDAD PERTINENTES DURANTE TODAS LAS FASES CONSTRUCTIVAS Y DEBERA GARANTIZAR EQUIPOS DE PROTECCION PERSONAL (EPP) A TODOS LOS MIEMBROS DEL EQUIPO DE TRABAJO.

PARA LA DEMOLICION

LOS HORARIOS DE TRABAJO PARA LA INTERVENCION EN BAÑOS. COCINA Y OFICINAS DEBERA SER COORDINADO CON EL DEPARTAMENTO DE INFRAESTRUCTURA Y EL DEPARTAMENTO ADMINISTRATIVO DEL PALACIO JUDICIAL.

EL CONTRATISTA DEBERA GARANTIZAR LA LIMPIEZA INMEDIATA Y EL BOTE DE MANERA INMEDIATA PARA EVITAR ACUMULACION INNECESARIA EN OBRA.

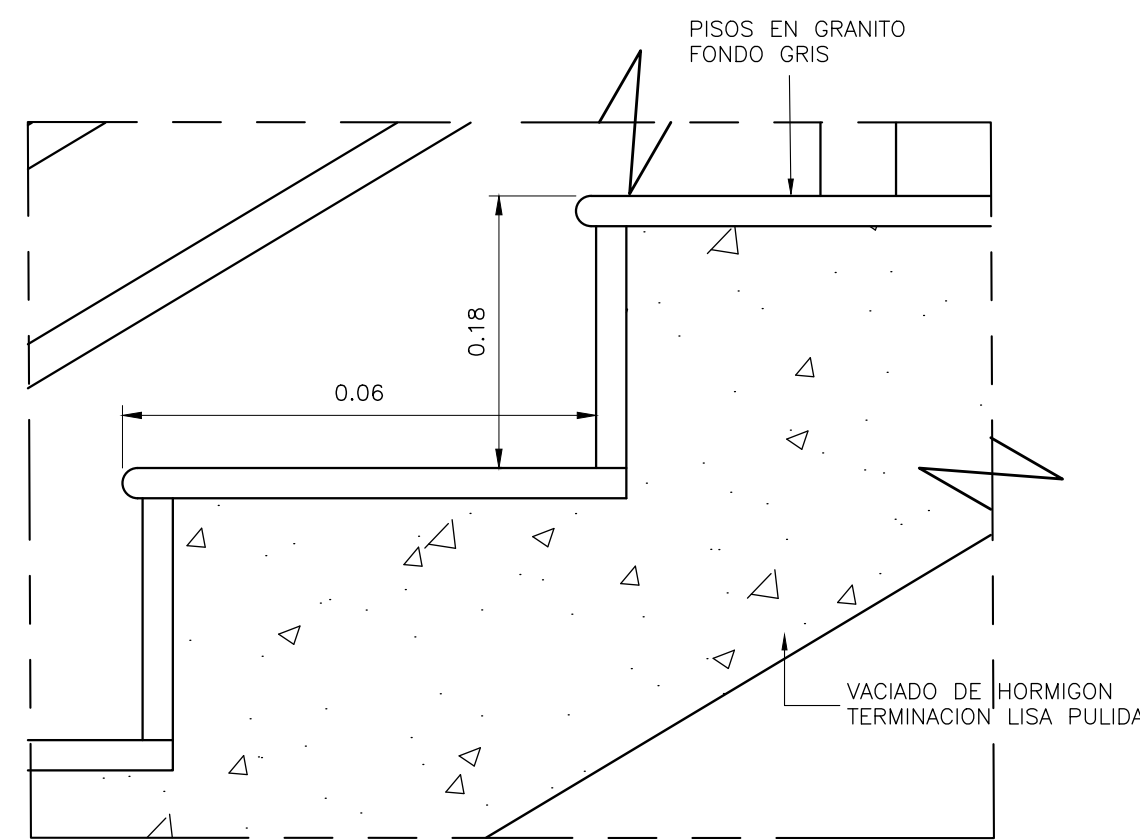

DETALLE ESCALERA
ESCALA: 1:5

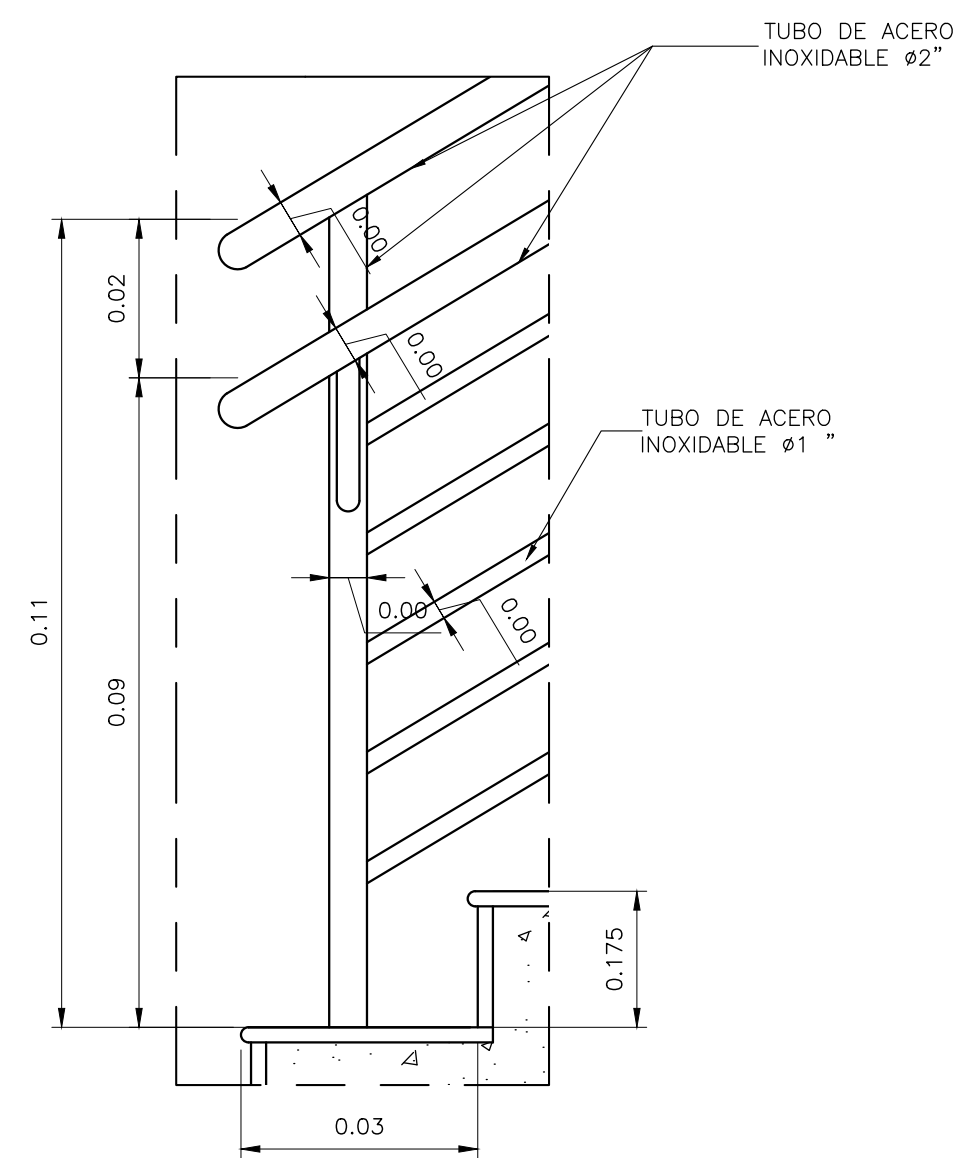

DETALLE BARANDA
ESCALA: 1:5

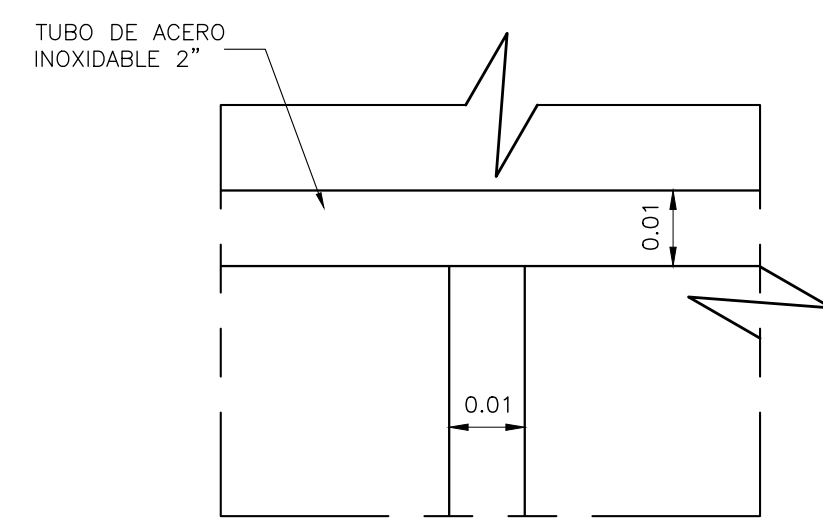

DETALLE BARANDA
ESCALA: 1:5

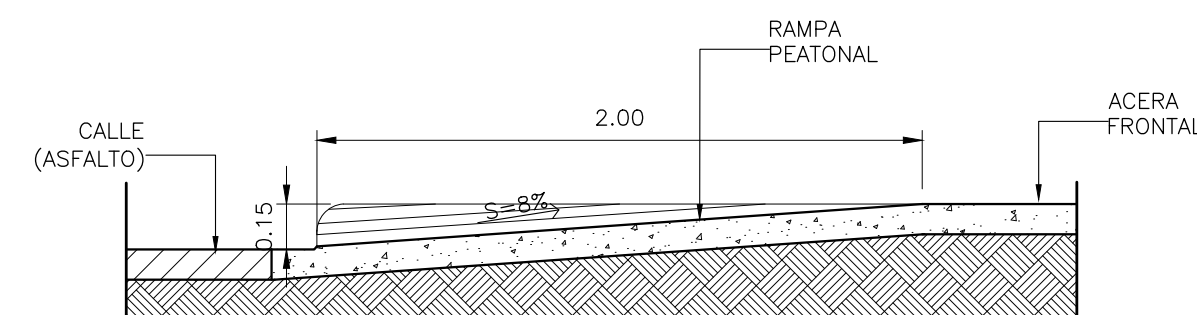

SECCION DE RAMPA
PEATONAL DISCAPACITADOS
ESCALA: 1:25

REPÚBLICA DOMINICANA
CONSEJO DEL PODER JUDICIAL
DIRECCIÓN GENERAL DE LA
ADMINISTRACIÓN Y CARRERA JUDICIAL
DIRECCIÓN DE INFRAESTRUCTURA FÍSICA

MAG. LUIS HENRY MOLINA
MAGISTRADO PRESIDENTE

ENCARGADOS

ARQ. MARCELLE LANDRÓN
CODIA:
DIRECTORA INFRAESTRUCTURA FÍSICA

ARQ. EDGAR DE LA ROSA
CODIA: 23161
GERENTE DE PROYECTOS

COLABORADORES

ARQ. EDGAR DE LA ROSA
COLABORACIÓN EN DISEÑO ARQUITECTÓNICO,
DIBUJO DE PLANOS Y MODELO TRIDIMENSIONAL

PROYECTO

ADECUACIONES DE ESPACIOS
PALACIO DE JUSTICIA
SAN JUAN DE LA MAGUANA

UBICACIÓN

CONTENIDO

DETALLES GENERALES

ESTADO DEL PLANO

UBICACION ARCHIVO DIGITAL

EDICION

FECHA DE ACTUALIZACION **AGOSTO 2020**

FECHA	ESCALA
24/08/2020	1:25

CAD No.

PJSJM-AR

PLANO No. G004

HOJA No.	DE
04	16



PRODUCED BY AN AUTODESK STUDENT VERSION

PRODUCED BY AN AUTODESK STUDENT VERSION



REPÚBLICA DOMINICANA
CONSEJO DEL PODER JUDICIAL
 DIRECCIÓN GENERAL DE LA
 ADMINISTRACIÓN Y CARRERA JUDICIAL
 DIRECCIÓN DE INFRAESTRUCTURA FÍSICA

MAG. LUIS HENRY MOLINA
 MAGISTRADO PRESIDENTE

ENCARGADOS

ARQ. MARCELLE LANDRÓN
 CODIA:
 DIRECTORA INFRAESTRUCTURA FÍSICA

ARQ. EDGAR DE LA ROSA
 CODIA: 23161
 GERENTE DE PROYECTOS

COLABORADORES

ARQ. EDGAR DE LA ROSA
 COLABORACION EN DISEÑO ARQUITECTÓNICO,
 DIBUJO DE PLANOS Y MODELO TRIDIMENSIONAL

PROYECTO

**ADECUACIONES DE ESPACIOS
 PALACIO DE JUSTICIA
 SAN JUAN DE LA MAGUANA**

UBICACIÓN



CONTENIDO

**PLANTA ARQUITECTONICA DE
 CONJUNTO EXISTENTE**

ESTADO DEL PLANO

UBICACION ARCHIVO DIGITAL

EDICION

FECHA DE ACTUALIZACION AGOSTO 2020

FECHA	ESCALA
24/08/2020	1:75

CAD No.
PJSJM-AR

PLANO No. A101

HOJA No.	DE
05	16



TABLA DE ESPACIOS PALACIO DE JUSTICIA	
DESCRIPCION	# DE CUARTO
VESTIBULO PRINCIPAL	PJ1-01
PASILLOS	PJ1-02
INFORMACION - CIQC	PJ1-03
ESCALERAS	PJ1-04
OFICINISTA DE TRANSITO	PJ1-05
DESPACHO DE JUEZ	PJ1-06
DESPACHO DE JUEZ	PJ1-07
SALA DE AUDIENCIA DE TRANSITO	PJ1-08
ARCHIVO	PJ1-09
BAÑO PRIVADO TRIBUNAL DE TRANSITO	PJ1-10
ARCHIVO	PJ1-11
RECEPCIONISTA	PJ1-12
CENTRAL TELEFONICA	PJ1-13
ALMACEN	PJ1-14
BAÑO PRIVADO ADM.	PJ1-15
BAÑO DE DAMAS	PJ1-16
BAÑOS DE HOMBRES	PJ1-17
CUARTO DE PLANTA	PJ1-18
COCINA	PJ1-19
ADMINISTRACION	PJ1-20
RECEPCION DESPACHOS DE JUECES	PJ1-21
SALA DE AUDIENCIA EJECUCION DE LA PENA	PJ1-22
SALA DE AUD. TRA. INST. / ATENCION PERM.	PJ1-23
DESPACHO DE JUEZ	PJ1-24
DESPACHO DE JUEZ	PJ1-25
DESPACHO DE JUEZ	PJ1-26
DESPACHO DE JUEZ	PJ1-27
BAÑOS PRIV. DE DAMAS	PJ1-28
BAÑOS PRIV. DE HOMB.	PJ1-29
COMEDOR	PJ1-30
SALA DE ESPERA	PJ1-31
RECEPCION DE DOC.	PJ1-32
AREA DE DIGITALIZACION	PJ1-33
ARCHIVO	PJ1-34
SECRETARIA GENERAL	PJ1-35
CONSULTORIO Y LACTANCIA	PJ1-36
SALA DE AUD. CAMARA CIVIL Y COMERCIAL	PJ1-37
SECRETARIA CAMARA CIVIL Y COMERCIAL	PJ1-38
DESPACHO DE JUEZ	PJ1-39
BAÑOS PRIVADO	PJ1-40
OFICINISTAS	PJ1-41
ARCHIVO	PJ1-42
ARCHIVO	PJ1-43

TABLA DE OTROS ESPACIOS DEL PALACIO DE JUSTICIA	
DESCRIPCION	# DE CUARTO
DEFENSA PUBLICA	DP1-01
ESPACIOS MINISTERIO PUBLICO	PGR-01

LEYENDA ARQUITECTONICA	
	MUROS, COLUMNAS, VENTANAS EXISTENTES
	EDIFICIOS EXTERIORES EXISTENTES
	ESPACIOS OCUPADOS POR EL MINISTERIO PUBLICO
	ESPACIOS OCUPADOS POR LA DEFENSA PUBLICA
	MUROS EN BLOQUES 6" NUEVOS, CAMARAS LLENAS + BASTON #3/8" CADA 0.60m
	CUBREPLATAS EN DENSOLAS 3/4" CARA CON PERFILERIA GALVANIZADA 3/8" PARA OCULTAR TUBERIAS
	ELEMENTOS EN DEMOLICION O DESMONTE
	PROYECCIONES
	NIVEL PISO TERMINADO
	NUMERACION VENTANA
	NUMERACION PUERTA

PLANTA ARQUITECTONICA EXIST. NIVEL 1
 ESCALA: 1:75

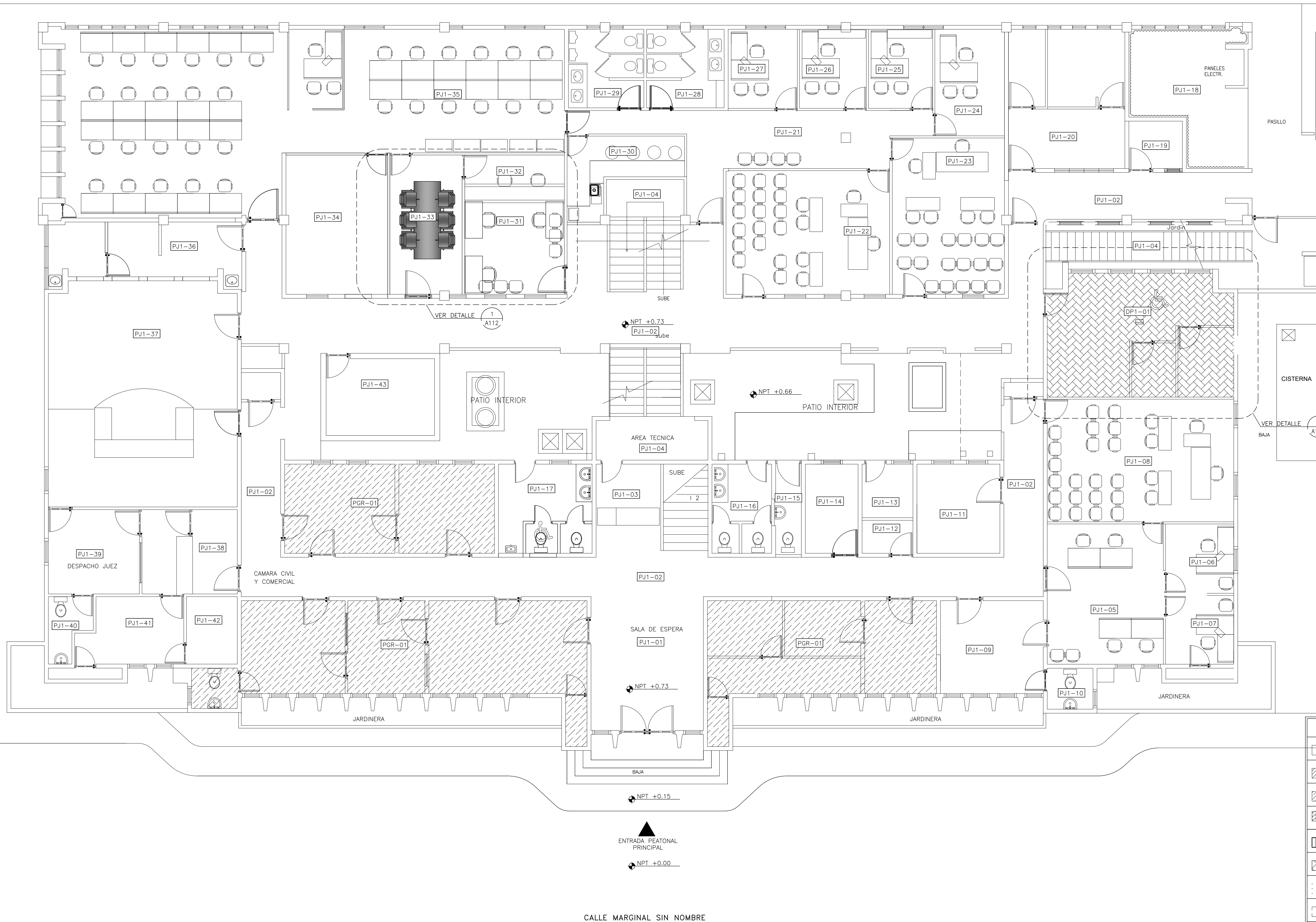
1 A101

NORTE





REPÚBLICA DOMINICANA
CONSEJO DEL PODER JUDICIAL
 DIRECCIÓN GENERAL DE LA
 ADMINISTRACIÓN Y CARRERA JUDICIAL
 DIRECCIÓN DE INFRAESTRUCTURA FÍSICA

MAG. LUIS HENRY MOLINA
 MAGISTRADO PRESIDENTE

ENCARGADOS

ARQ. MARCELLE LANDRÓN
 CODIA:
 DIRECTORA INFRAESTRUCTURA FÍSICA

ARQ. EDGAR DE LA ROSA
 CODIA: 23161
 GERENTE DE PROYECTOS

COLABORADORES

ARQ. EDGAR DE LA ROSA
 COLABORACION EN DISEÑO ARQUITECTÓNICO,
 DIBUJO DE PLANOS Y MODELO TRIDIMENSIONAL

PROYECTO

**ADECUACIONES DE ESPACIOS
 PALACIO DE JUSTICIA
 SAN JUAN DE LA MAGUANA**

UBICACIÓN



CONTENIDO

**PLANTA DIMENSIONADA DE
 CONJUNTO EXISTENTE**

ESTADO DEL PLANO

UBICACION ARCHIVO DIGITAL

EDICION

FECHA DE ACTUALIZACION AGOSTO 2020

FECHA	ESCALA
24/08/2020	1:75

CAD No.
PJSJM-AR

PLANO No. A102

HOJA No.	DE
06	16

TABLA DE ESPACIOS PALACIO DE JUSTICIA	
DESCRIPCION	# DE CUARTO
VESTIBULO PRINCIPAL	PJ1-01
PASILLOS	PJ1-02
INFORMACION - CIQC	PJ1-03
ESCALERAS	PJ1-04
OFICINISTA DE TRANSITO	PJ1-05
DESPACHO DE JUEZ	PJ1-06
DESPACHO DE JUEZ	PJ1-07
SALA DE AUDIENCIA DE TRANSITO	PJ1-08
ARCHIVO	PJ1-09
BAÑO PRIVADO TRIBUNAL DE TRANSITO	PJ1-10
ARCHIVO	PJ1-11
RECEPCIONISTA	PJ1-12
CENTRAL TELEFONICA	PJ1-13
ALMACEN	PJ1-14
BAÑO PRIVADO ADM.	PJ1-15
BAÑO DE DAMAS	PJ1-16
BAÑOS DE HOMBRES	PJ1-17
CUARTO DE PLANTA	PJ1-18
COCINA	PJ1-19
ADMINISTRACION	PJ1-20
RECEPCION DESPACHOS DE JUECES	PJ1-21
SALA DE AUDIENCIA EJECUCION DE LA PENAL	PJ1-22
SALA DE ADJ. TRA. INST. / ATENCION PERM.	PJ1-23
DESPACHO DE JUEZ	PJ1-24
DESPACHO DE JUEZ	PJ1-25
DESPACHO DE JUEZ	PJ1-26
DESPACHO DE JUEZ	PJ1-27
BAÑOS PRIV. DE DAMAS	PJ1-28
BAÑOS PRIV. DE HOMB.	PJ1-29
COMEDOR	PJ1-30
SALA DE ESPERA	PJ1-31
RECEPCION DE DOC.	PJ1-32
AREA DE DIGITALIZACION	PJ1-33
ARCHIVO	PJ1-34
SECRETARIA GENERAL	PJ1-35
CONSULTORIO Y LACTANCIA	PJ1-36
SALA DE AUD. CAMARA CIVIL Y COMERCIAL	PJ1-37
SECRETARIA CAMARA CIVIL Y COMERCIAL	PJ1-38
DESPACHO DE JUEZ	PJ1-39
BAÑOS PRIVADO	PJ1-40
OFICINISTAS	PJ1-41
ARCHIVO	PJ1-42
ARCHIVO	PJ1-43

TABLA DE OTROS ESPACIOS DEL PALACIO DE JUSTICIA	
DESCRIPCION	# DE CUARTO
DEFENSA PUBLICA	DP1-01
ESPACIOS MINISTERIO PUBLICO	PGR-01

LEYENDA ARQUITECTONICA	
	MUROS, COLUMNAS, VENTANAS EXISTENTES
	EDIFICIOS EXTERIORES EXISTENTES
	ESPACIOS OCUPADOS POR EL MINISTERIO PUBLICO
	ESPACIOS OCUPADOS POR LA DEFENSA PUBLICA
	MUROS EN BLOQUES 6" NUEVOS, CAMARAS LLENAS + BASTON #3/8" CADA 0.60m
	CUBREPIEDRAS EN DENSIJALAS 3/8" 1 CARA CON PERFLERIA GALVANIZADA 3/8" PARA OCULTAR TUBERIAS
	ELEMENTOS EN DEMOLICION O DESMONTE
	PROYECCIONES
	NIVEL PISO TERMINADO
	NUMERACION VENTANA
	NUMERACION PUERTA

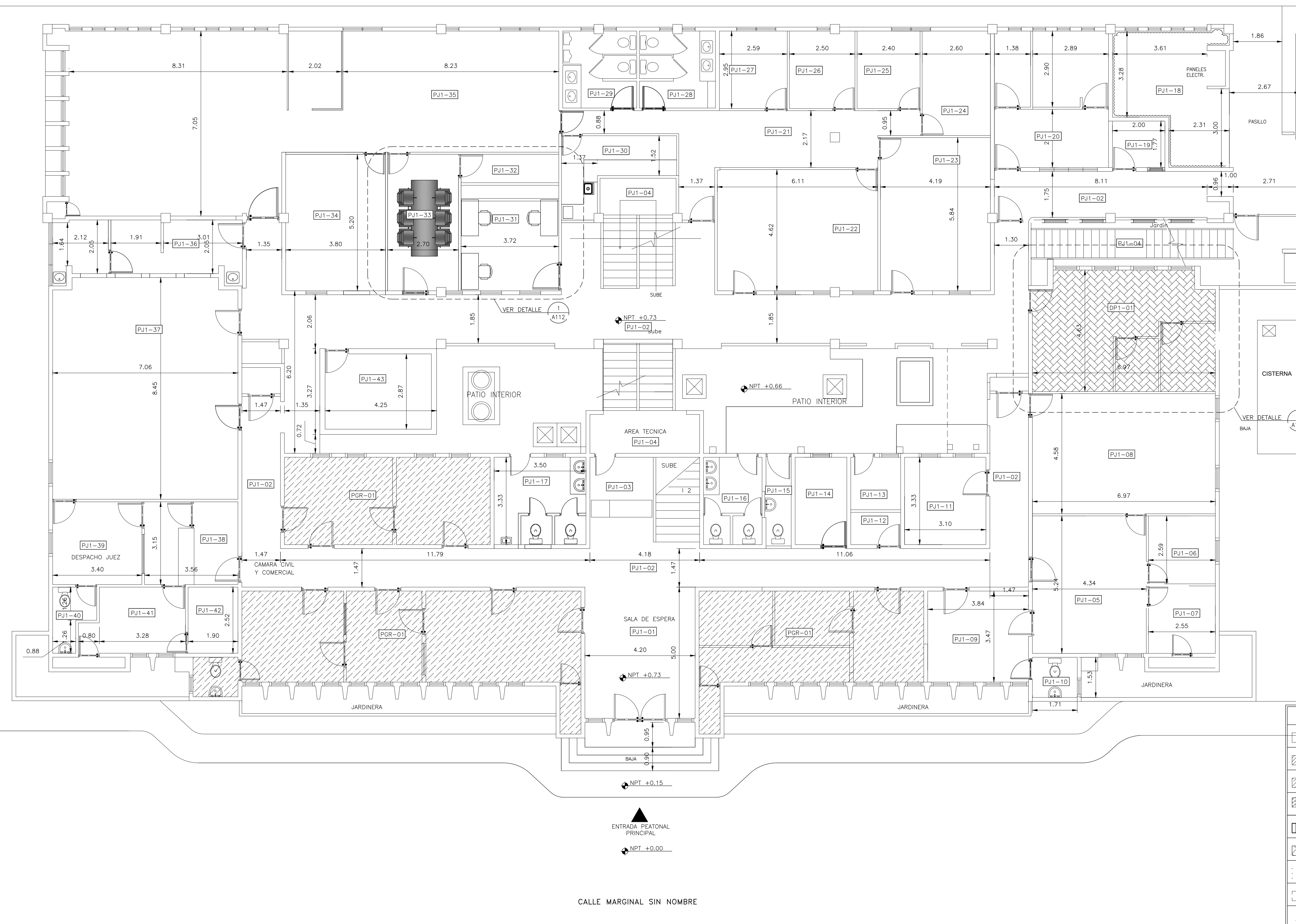

PLANTA DIMENSIONADA EXISTENTE NIVEL 1
 ESCALA: 1:75



PRODUCED BY AN AUTODESK STUDENT VERSION

PRODUCED BY AN AUTODESK STUDENT VERSION



REPÚBLICA DOMINICANA
CONSEJO DEL PODER JUDICIAL
 DIRECCIÓN GENERAL DE LA
 ADMINISTRACIÓN Y CARRERA JUDICIAL
 DIRECCIÓN DE INFRAESTRUCTURA FÍSICA

MAG. LUIS HENRY MOLINA
 MAGISTRADO PRESIDENTE

ENCARGADOS

ARQ. MARCELLE LANDRÓN
 CODIA:
 DIRECTORA INFRAESTRUCTURA FÍSICA

ARQ. EDGAR DE LA ROSA
 CODIA: 23161
 GERENTE DE PROYECTOS

COLABORADORES

ARQ. EDGAR DE LA ROSA
 COLABORACION EN DISEÑO ARQUITECTÓNICO,
 DIBUJO DE PLANOS Y MODELO TRIDIMENSIONAL

PROYECTO

**ADECUACIONES DE ESPACIOS
 PALACIO DE JUSTICIA
 SAN JUAN DE LA MAGUANA**

UBICACIÓN



CONTENIDO

**PLANTA GENERAL DE
 DEMOLICION Y ADICION**

ESTADO DEL PLANO

UBICACION ARCHIVO DIGITAL

EDICION

FECHA DE ACTUALIZACION AGOSTO 2020

FECHA
 24/08/2020

ESCALA
 1:75

CAD No.
 PJSJM-AR

PLANO No. A103

HOJA No.
 07

DE
 16

LEYENDA ARQUITECTONICA

	MUROS, COLUMNAS, VENTANAS EXISTENTES
	EDIFICIOS EXTERIORES EXISTENTES
	ESPACIOS OCUPADOS POR EL MINISTERIO PUBLICO
	ESPACIOS OCUPADOS POR LA DEFENSA PUBLICA
	MUROS EN BLOQUES 6" NUEVOS, CAMARAS LLENAS + BASTON #3/8" CADA 0.60m
	CUBREFALTAS EN DENGLASS 1/2", 1 CARA CON PERFILERIA GALVANIZADA 3/8" PARA OCULTAR TUBERIAS
	ELEMENTOS EN DEMOLICION O DESMONTE
	PROYECCIONES
	NPT NIVEL PISO TERMINADO
	NUMERACION VENTANA
	NUMERACION PUERTA

TERMINACIONES

1	DEMOLICION DE MUROS EN SHEETROCK EXISTENTE. H=2.80 M.
2	DEMOLICION DE PISOS EXISTENTES
3	DEMOLICION DE PLAFON EXISTENTE
4	DEMOLICION DE CERAMICA DE PARED. H=2.10. LONGITUD VER PLANO
5	MURO DE BLOQUES DE 6" TODAS LAS CAMARAS LLENAS HASTA EL FONDO DE LOSA.
6	CIERRE DE HUECOS DE PUERTAS Y VENTANAS MURO DE BLOQUES DE 6".
7	MURO DE BLOQUES DE 6" TODAS LAS CAMARAS LLENAS HASTA EL FONDO DE LOSA.
8	MURO EN SHEETROCK 2 CARAS CON INSULACION ACUSTICA. ESTRUCTURA DE 3/8" GALVANIZADA.
9	PINTURA SATINADA
10	REVESTIMIENTO EN PISO EN PORCELANATO DE ALTO TRAFICO ANTIDESLIZANTE COLOR GRIS. FORMATO DE 60CM X 60CM.
11	REVESTIMIENTO EN PARED EN PORCELANATO DE COLOR GRIS. FORMATO DE 60CM X 30CM.

TABLA DE ESPACIOS PALACIO DE JUSTICIA

DESCRIPCION	# DE CUARTO
VESTIBULO PRINCIPAL	PJ1-01
PASILLOS	PJ1-02
INFORMACION - CIOC	PJ1-03
ESCALERAS	PJ1-04
OFICINISTA DE TRANSITO	PJ1-05
RECEPCION GENERAL DE DOCUMENTOS	PJ1-06
DESPACHO DE JUEZ	PJ1-07
DESPACHO DE JUEZ DE TRANSITO	PJ1-08
SALA DE AUDIENCIA DE TRANSITO	PJ1-09
ARCHIVO	PJ1-10
BAÑO PRIVADO TRIBUNAL DE TRANSITO	PJ1-11
ARCHIVO TRANSITORIO	PJ1-12
ARCHIVO	PJ1-13
ADMINISTRACION	PJ1-14
RECEPCIONISTA	PJ1-15
CENTRAL TELEFONICA	PJ1-16
ALMACEN	PJ1-17
BAÑO PRIVADO ADM.	PJ1-18
BAÑO DE DAMAS	PJ1-19
BAÑOS DE HOMBRES	PJ1-20
BAÑO DE MINUSVALIDOS	PJ1-21
CUARTO DE SALA DE ENTREVISTA	PJ1-22
COCINA	PJ1-23
RECEPCION SALA DE ENTREVISTA	PJ1-24
ADMINISTRACION	PJ1-25
SALA DE ENTREVISTA	PJ1-26
RECEPCION DESPACHOS DE JUECES	PJ1-27
SALA DE AUDIENCIA EJECUCION DE LA PENAL	PJ1-28
SALA DE AUD. TRA. INST. / ATENCION PERM.	PJ1-29
DESPACHO DE JUEZ	PJ1-30
DESPACHO DE JUEZ	PJ1-31
DESPACHO DE JUEZ	PJ1-32
DESPACHO DE JUEZ	PJ1-33
DESPACHO DE JUEZ	PJ1-34
DESPACHO DE JUEZ	PJ1-35
DESPACHO DE JUEZ	PJ1-36
COMEDOR GENERAL	PJ1-37
RECEPCION DE DOC.	PJ1-38
AREA DE DIGITALIZACION	PJ1-39
SALA DE OBSERVADORES	PJ1-40
ARCHIVO	PJ1-41
DESPACHO JUEZ DE TRANSITO	PJ1-42
SECRETARIA GENERAL	PJ1-43
CONSULTORIO Y LACTANCIA	PJ1-44
ARCHIVO SECRETARIA GENERAL	PJ1-45
SALA DE AUD. CAMARA CIVIL Y COMERCIAL	PJ1-46
SECRETARIA CAMARA CIVIL Y COMERCIAL	PJ1-47
DESPACHO DE JUEZ	PJ1-48
BAÑOS PRIVADO	PJ1-49
OFICINISTAS	PJ1-50
ARCHIVO	PJ1-51
ARCHIVO	PJ1-52

TABLA DE OTROS ESPACIOS DEL PALACIO DE JUSTICIA

DESCRIPCION	# DE CUARTO
DEFENSA PUBLICA	DP1-01
ESPACIOS MINISTERIO PUBLICO	PGR-01

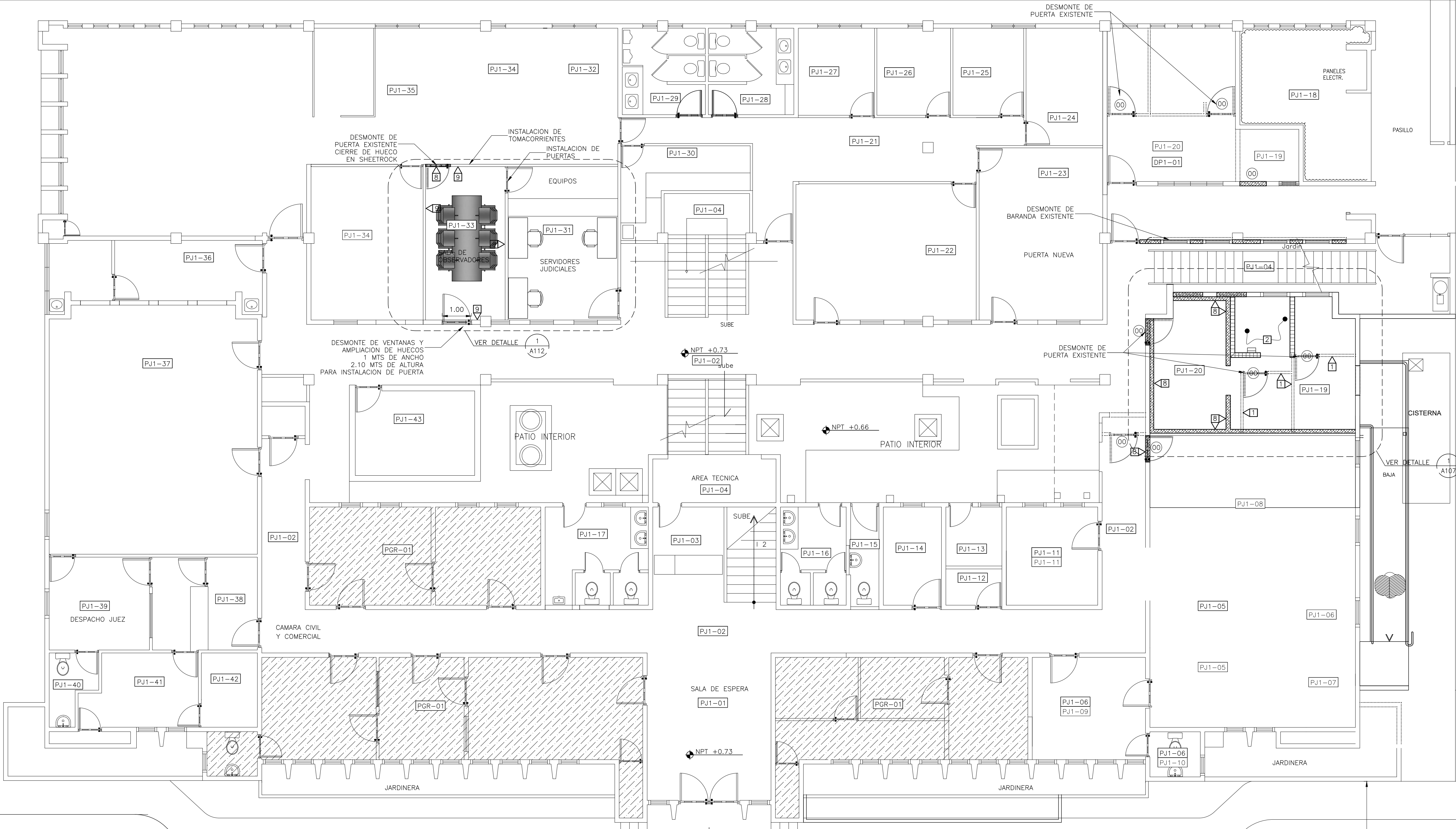

PLANTA GENERAL DE DEMOLICION Y ADICION NIVEL 1
 ESCALA: 1:75





TABLA DE ESPACIOS PALACIO DE JUSTICIA	
DESCRIPCION	# DE CUARTO
VESTIBULO PRINCIPAL	PJ1-01
PASILLOS	PJ1-02
INFORMACION - CIQC	PJ1-03
ESCALERAS	PJ1-04
RECEPCION GENERAL DE DOCUMENTOS	PJ1-05
ARCHIVO TRANSITORIO	PJ1-06
ADMINISTRACION	PJ1-11
RECEPCIONISTA	PJ1-12
CENTRAL TELEFONICA	PJ1-13
ALMACEN	PJ1-14
BAÑO PRIVADO ADM.	PJ1-15
BAÑO DE DAMAS	PJ1-16
BAÑOS DE HOMBRES	PJ1-17
BAÑO DE MINUSVALIDOS	PJ1-18
CUARTO DE PLANTA	PJ1-18
RECEPCION SALA DE ENTREVISTA	PJ1-19
SALA DE ENTREVISTA	PJ1-20
RECEPCION DESPACHOS DE JUECES	PJ1-21
SALA DE AUDIENCIA EJECUCION DE LA PENA	PJ1-22
SALA DE AUDIENCIA INST. ATENCION PERM.	PJ1-23
DESPACHO DE JUEZ	PJ1-24
DESPACHO DE JUEZ	PJ1-25
DESPACHO DE JUEZ	PJ1-26
DESPACHO DE JUEZ	PJ1-27
BAÑOS PRIV. DE DAMAS	PJ1-28
BAÑOS PRIV. DE HOMB.	PJ1-29
ARCHIVO DE TRANSITO	PJ1-30
COMEDOR GENERAL	PJ1-31
DESPACHO JUEZ DE TRANSITO	PJ1-32
SALA DE OBSERVADORES	PJ1-33
DESPACHO JUEZ DE TRANSITO	PJ1-34
SECRETARIA GENERAL	PJ1-35
ARCHIVO SECRETARIA GENERAL	PJ1-36
SALA DE AUD. CAMARA CIVIL Y COMERCIAL	PJ1-37
SECRETARIA CAMARA CIVIL Y COMERCIAL	PJ1-38
DESPACHO DE JUEZ	PJ1-39
BAÑOS PRIVADO	PJ1-40
OFICINISTAS	PJ1-41
ARCHIVO	PJ1-42
ARCHIVO	PJ1-43

TABLA DE OTROS ESPACIOS DEL PALACIO DE JUSTICIA	
DESCRIPCION	# DE CUARTO
DEFENSA PUBLICA	DP1-01
ESPACIOS MINISTERIO PUBLICO	PGR-01

LEYENDA ARQUITECTONICA	
	MUROS, COLUMNAS, VENTANAS EXISTENTES
	EDIFICIOS EXTERIORES EXISTENTES
	ESPACIOS OCUPADOS POR EL MINISTERIO PUBLICO
	ESPACIOS OCUPADOS POR LA DEFENSA PUBLICA
	MUROS EN BLOQUES 6" NUEVOS: CAMARAS LLENAS + BASTON #3/8" CADA 0.60m
	ELEMENTOS EN DEMOLICION O DESMONTE
	PROYECCIONES
	NIVEL PISO TERMINADO
	NUMERACION VENTANA
	NUMERACION PUERTA

TERMINACIONES	
	DEMOLICION DE MUROS EN SHEETROCK EXISTENTE. H=2.10 M
	DEMOLICION DE PISOS EXISTENTES
	DEMOLICION DE PLAFON EXISTENTE
	DEMOLICION DE CERAMICA DE PARED. H=0.60. LONGITUD VER PLANO
	MURO DE BLOQUES DE 6" TODAS LAS CAMARAS LLENAS HASTA EL FONDO DE LOSA.
	CIERRE DE HUECOS DE PUERTAS Y VENTANAS MURO DE BLOQUES DE 6".
	MURO DE BLOQUES DE 6" TODAS LAS CAMARAS LLENAS HASTA EL FONDO DE LOSA.
	MURO EN SHEETROCK 2 CARAS CON INSULACION ACUSTICA. ESTRUCTURA DE 3 3/8" GALVANIZADA.
	MURO EN DENGLOSS 2 CARA CON INSULACION ACUSTICA. ESTRUCTURA DE 3 3/8" GALVANIZADA.
	PINTURA SATINADA
	REVESTIMIENTO EN PISO EN PORCELANATO DE ALTO TRAFICO ANTIDESLIZANTE COLOR GRIS. FORMATO DE 60CM X 60CM.
	REVESTIMIENTO EN PARED EN PORCELANATO DE COLOR GRIS. FORMATO DE 60CM X 30CM.

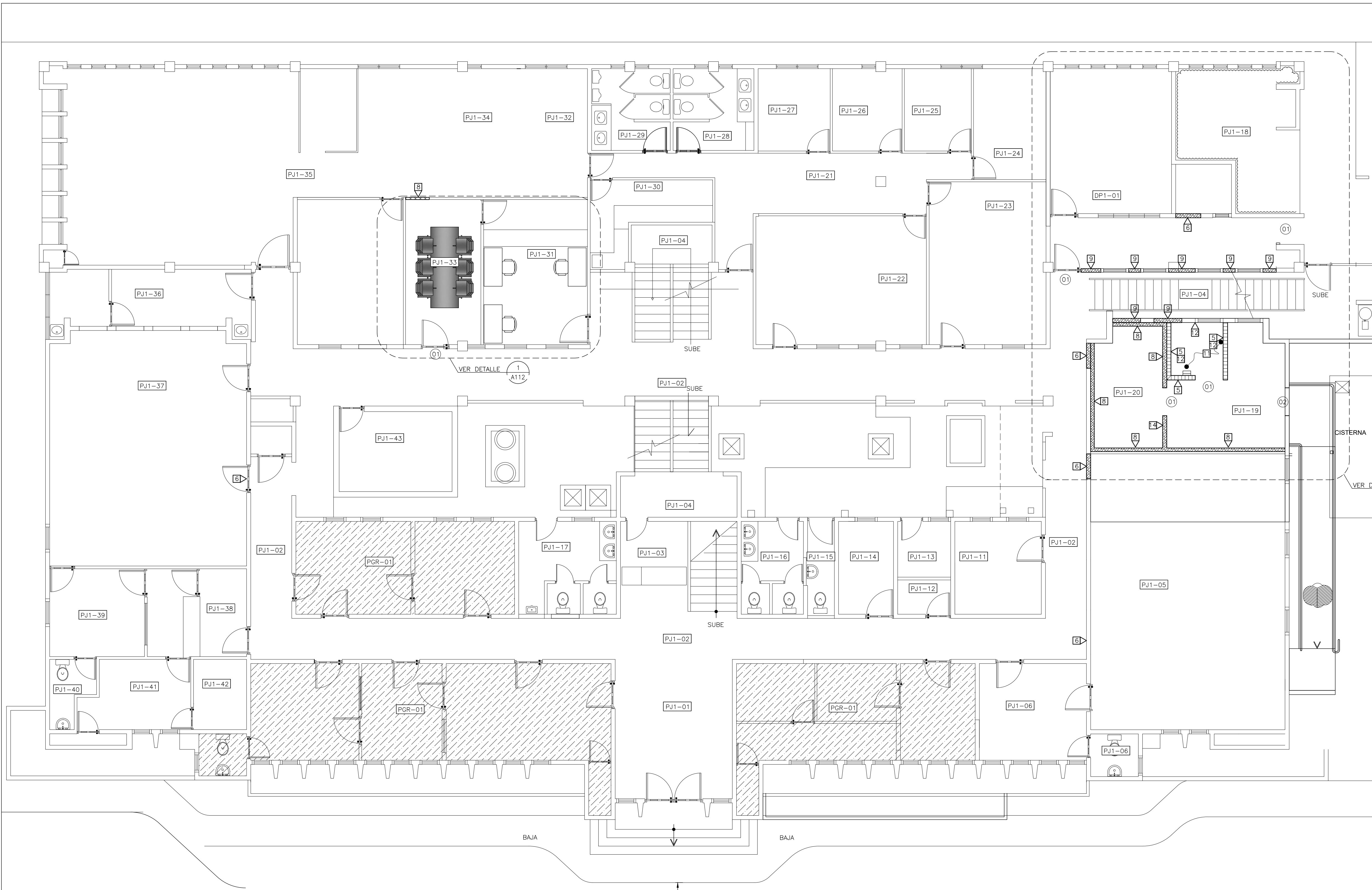
TABLA DE PUERTAS							OBSERVACIONES
PUERTA NO.	UBICACION	CANT.	ANCHO HUECO ANCHO	ALTEZA	MATERIAL	CERRADURA	
00	PUERTAS EXISTENTES	1	---	---	---	HEAVY DUTY DE CILINDRO CON MANIJA DE ACERO INOXIDABLE TIPO "L" DE 1/2 "DE PROYECCION	EN ACERO INOXIDABLE. DIMENSIONES 4"x4"
01	SALA DE OBSERVADORES OFICINAS	5	1.00	2.10	CAOBA	HEAVY DUTY DE CILINDRO CON MANIJA DE ACERO INOXIDABLE TIPO "L" DE 1/2 "DE PROYECCION	EN ACERO INOXIDABLE. DIMENSIONES 4"x4"
02	ESPERA SALA DE ENTREVISTAS	1	1.00	2.10	ALUMINIO Y CRISTAL	HEAVY DUTY DE CILINDRO CON MANIJA DE ACERO INOXIDABLE TIPO "L" DE 1/2 "DE PROYECCION	HEAVY DUTY DE FABRICACION LOCAL

REPÚBLICA DOMINICANA
CONSEJO DEL PODER JUDICIAL
 DIRECCIÓN GENERAL DE LA ADMINISTRACIÓN Y CARRERA JUDICIAL
 DIRECCIÓN DE INFRAESTRUCTURA FÍSICA

MAG. LUIS HENRY MOLINA
 MAGISTRADO PRESIDENTE

ENCARGADOS
ARQ. MARCELLE LANDRÓN
 CODIA:
 DIRECTORA INFRAESTRUCTURA FÍSICA

ARQ. EDGAR DE LA ROSA
 CODIA: 23161
 GERENTE DE PROYECTOS

COLABORADORES
ARQ. EDGAR DE LA ROSA
 COLABORACION EN DISEÑO ARQUITECTÓNICO,
 DIBUJO DE PLANOS Y MODELO TRIDIMENSIONAL

PROYECTO
ADECUACIONES DE ESPACIOS PALACIO DE JUSTICIA SAN JUAN DE LA MAGUANA



CONTENIDO
PLANTA ARQUITECTONICA PROPUESTA DE CONJUNTO

ESTADO DEL PLANO

UBICACION ARCHIVO DIGITAL

EDICION

FECHA DE ACTUALIZACION AGOSTO 2020

FECHA	ESCALA
24/08/2020	1:75

CAD No. PJSJM-AR

PLANO No. A104

HOJA No.	DE
08	16

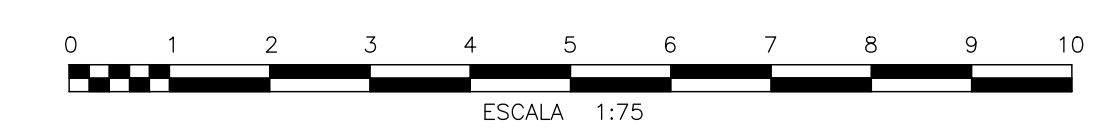



REPÚBLICA DOMINICANA
CONSEJO DEL PODER JUDICIAL
 DIRECCIÓN GENERAL DE LA
 ADMINISTRACIÓN Y CARRERA JUDICIAL
 DIRECCIÓN DE INFRAESTRUCTURA FÍSICA

MAG. LUIS HENRY MOLINA
 MAGISTRADO PRESIDENTE

ENCARGADOS

ARQ. MARCELLE LANDRÓN
 CODIA:
 DIRECTORA INFRAESTRUCTURA FÍSICA

ARQ. EDGAR DE LA ROSA
 CODIA: 23161
 GERENTE DE PROYECTOS

COLABORADORES

ARQ. EDGAR DE LA ROSA
 COLABORACION EN DISEÑO ARQUITECTÓNICO,
 DIBUJO DE PLANOS Y MODELO TRIDIMENSIONAL

PROYECTO

**ADECUACIONES DE ESPACIOS
 PALACIO DE JUSTICIA
 SAN JUAN DE LA MAGUANA**

UBICACIÓN



CONTENIDO

**PLANTA DIMENSIONADA
 DE PROPUESTA**

ESTADO DEL PLANO

UBICACION ARCHIVO DIGITAL

EDICION

FECHA DE ACTUALIZACION AGOSTO 2020

FECHA	ESCALA
24/08/2020	1:75

CAD No.
PJSJM-AR

PLANO No. A105

HOJA No.	DE
09	16

TABLA DE ESPACIOS PALACIO DE JUSTICIA	
DESCRIPCION	# DE CUARTO
VESTIBULO PRINCIPAL	PJ1-01
PASILLOS	PJ1-02
INFORMACION - CIQC	PJ1-03
ESCALERAS	PJ1-04
RECEPCION GENERAL DE DOCUMENTOS	PJ1-05
ARCHIVO TRANSITORIO	PJ1-06
ADMINISTRACION	PJ1-11
RECEPCIONISTA	PJ1-12
CENTRAL TELEFONICA	PJ1-13
ALMACEN	PJ1-14
BAÑO PRIVADO ADM.	PJ1-15
BAÑO DE DAMAS	PJ1-16
BAÑOS DE HOMBRES	PJ1-17
BAÑO DE MINUSVALIDOS	PJ1-18
CUARTO DE PLANTA	PJ1-18
RECEPCION SALA DE ENTREVISTA	PJ1-19
SALA DE ENTREVISTA	PJ1-20
RECEPCION DESPACHOS DE JUECES	PJ1-21
SALA DE AUDIENCIA	PJ1-22
EJECUCION DE LA PENAL DE TRANSITO	PJ1-23
ATENCION PERM. DESPACHO DE JUEZ	PJ1-24
DESPACHO DE JUEZ	PJ1-25
DESPACHO DE JUEZ	PJ1-26
DESPACHO DE JUEZ	PJ1-27
BAÑOS PRIV. DE DAMAS	PJ1-28
BAÑOS PRIV. DE HOMB.	PJ1-29
ARCHIVO DE TRANSITO	PJ1-30
COMEDOR GENERAL	PJ1-31
DESPACHO JUEZ DE TRANSITO	PJ1-32
SALA DE OBSERVADORES	PJ1-33
DESPACHO JUEZ DE TRANSITO	PJ1-34
SECRETARIA GENERAL	PJ1-35
ARCHIVO SECRETARIA GENERAL	PJ1-36
SALA DE AUD. CAMARA CIVIL Y COMERCIAL	PJ1-37
SECRETARIA CAMARA CIVIL Y COMERCIAL	PJ1-38
DESPACHO DE JUEZ	PJ1-39
BAÑOS PRIVADO	PJ1-40
OFICINISTAS	PJ1-41
ARCHIVO	PJ1-42
ARCHIVO	PJ1-43

TABLA DE OTROS ESPACIOS DEL PALACIO DE JUSTICIA	
DESCRIPCION	# DE CUARTO
DEFENSA PUBLICA	DP1-01
ESPACIOS MINISTERIO PUBLICO	PGR-01

LEYENDA ARQUITECTONICA	
	MUROS, COLUMNAS, VENTANAS EXISTENTES
	EDIFICIOS EXTERIORES EXISTENTES
	ESPACIOS OCUPADOS POR EL MINISTERIO PUBLICO
	ESPACIOS OCUPADOS POR LA DEFENSA PUBLICA
	MUROS EN BLOQUES 6"
	NIUEVOS: CAMARAS LLENAS + BASTON #3/8" CADA 0.60m
	ELEMENTOS EN DEMOLICION O DESMONTE
	PROYECCIONES
	NIVEL PISO TERMINADO
	NUMERACION VENTANA
	NUMERACION PUERTA

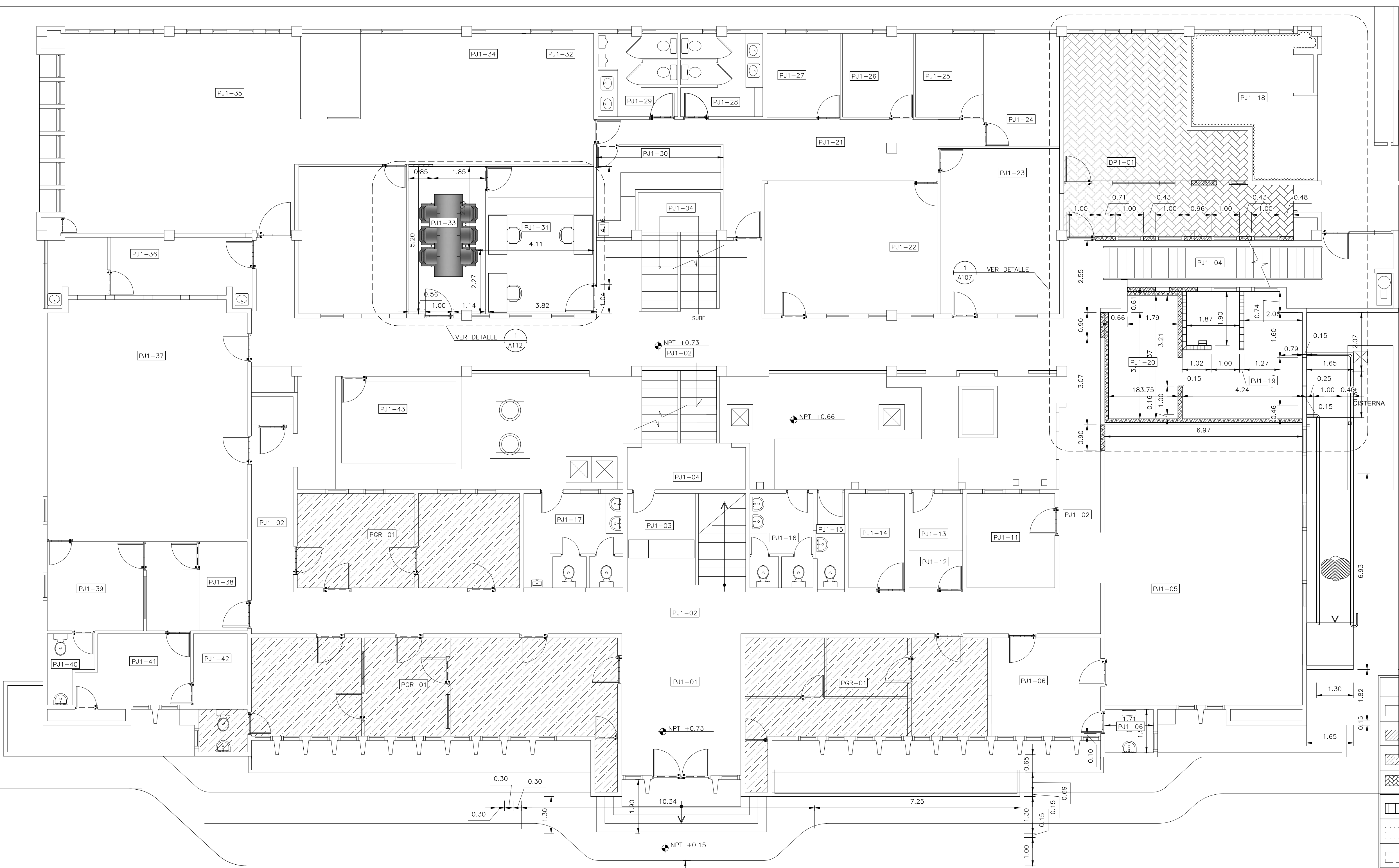

PLANTA DIMENSIONADA PROPUESTA NIVEL 1
 ESCALA: 1:75

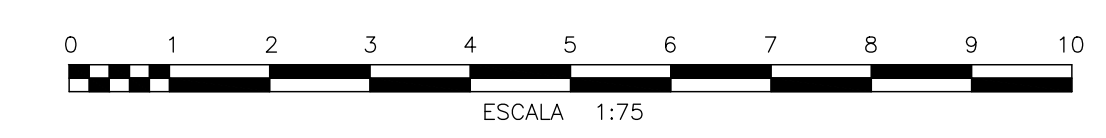

PRODUCED BY AN AUTODESK STUDENT VERSION

PRODUCED BY AN AUTODESK STUDENT VERSION

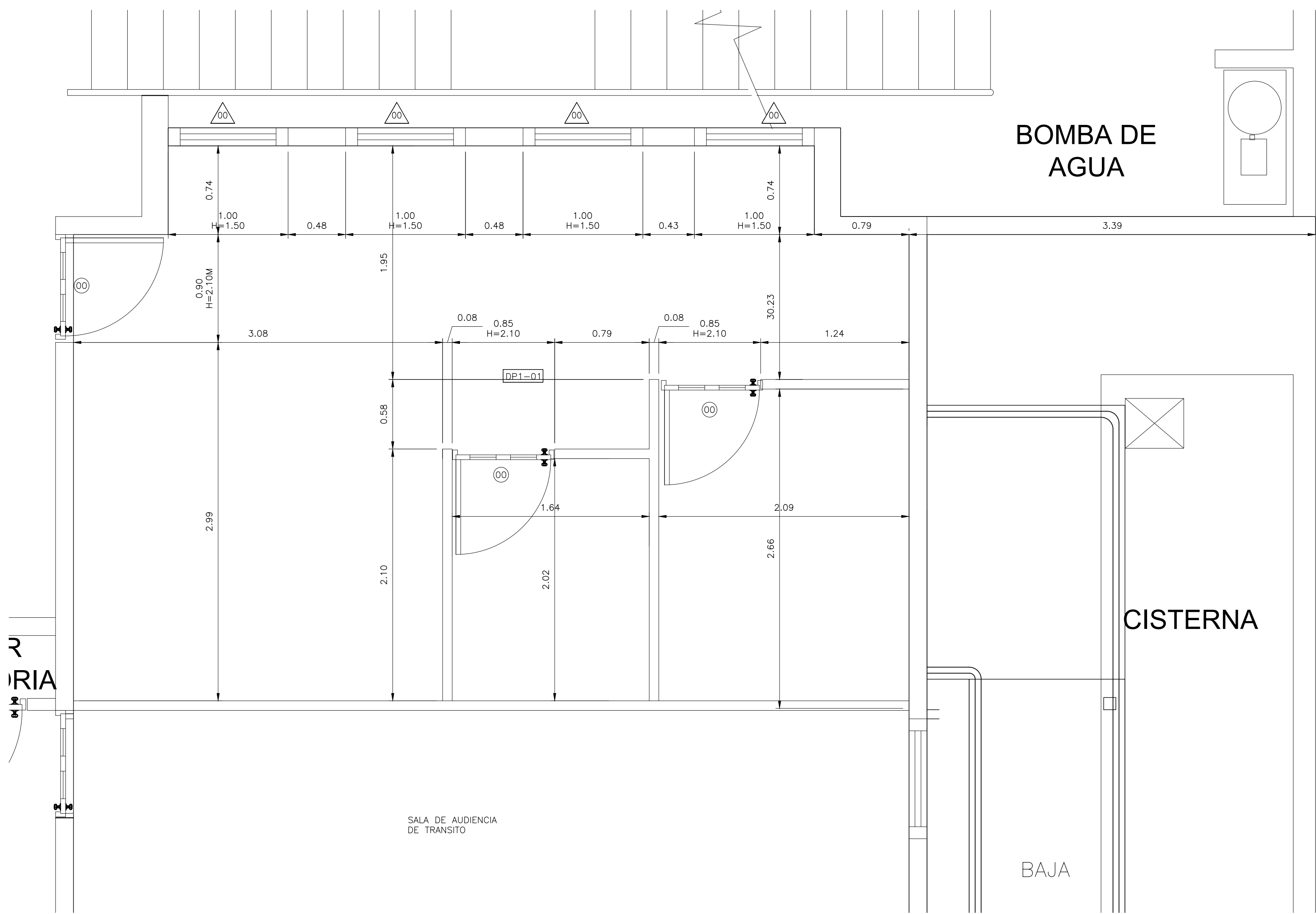

VISTA AMPLIADA AREA DE LA DEFENSA PUBLICA
 ESCALA: 1:25

TABLA DE ESPACIOS PALACIO DE JUSTICIA	
DESCRIPCION	# DE CUARTO
VESTIBULO PRINCIPAL	PJ1-01
PASILLOS	PJ1-02
INFORMACION - CIOC	PJ1-03
ESCALERAS	PJ1-04
RECEPCION GENERAL DE DOCUMENTOS	PJ1-05
ARCHIVO TRANSITORIO	PJ1-06
ADMINISTRACION	PJ1-11
RECEPCIONISTA	PJ1-12
CENTRAL TELEFONICA	PJ1-13
ALMACEN	PJ1-14
BAÑO PRIVADO ADM.	PJ1-15
BAÑO DE DAMAS	PJ1-16
BAÑOS DE HOMBRES	PJ1-17
BAÑO DE MINUSVALIDOS	PJ1-18
CUARTO DE PLANTA	PJ1-18
RECEPCION SALA DE ENTREVISTA	PJ1-19
SALA DE ENTREVISTA	PJ1-20
RECEPCION DESPACHOS DE JUICIOS	PJ1-21
SALA DE AUDIENCIA EJECUCION DE LA PENAL	PJ1-22
SALA DE AUD. TRANS. / ATENCION PERM.	PJ1-23
DESPACHO DE JUEZ	PJ1-24
DESPACHO DE JUEZ	PJ1-25
DESPACHO DE JUEZ	PJ1-26
DESPACHO DE JUEZ	PJ1-27
BAÑOS PRIV. DE DAMAS	PJ1-28
BAÑOS PRIV. DE HOMB.	PJ1-29
ARCHIVO DE TRANSITO	PJ1-30
COMEDOR GENERAL	PJ1-31
DESPACHO JUEZ DE TRANSITO	PJ1-32
SALA DE OBSERVADORES	PJ1-33
DESPACHO JUEZ DE TRANSITO	PJ1-34
SECRETARIA GENERAL	PJ1-35
ARCHIVO SECRETARIA GENERAL	PJ1-36
SALA DE AUD. CAMARA CIVIL Y COMERCIAL	PJ1-37
SECRETARIA CAMARA CIVIL Y COMERCIAL	PJ1-38
DESPACHO DE JUEZ	PJ1-39
BAÑOS PRIVADO	PJ1-40
OFICINISTAS	PJ1-41
ARCHIVO	PJ1-42
ARCHIVO	PJ1-43

TABLA DE OTROS ESPACIOS DEL PALACIO DE JUSTICIA	
DESCRIPCION	# DE CUARTO
DEFENSA PUBLICA	DP1-01
ESPACIOS MINISTERIO PUBLICO	PGR-01

LEYENDA ARQUITECTONICA	
	MUROS, COLUMNAS, VENTANAS EXISTENTES
	EDIFICIOS EXTERIORES EXISTENTES
	ESPACIOS OCUPADOS POR EL MINISTERIO PUBLICO
	ESPACIOS OCUPADOS POR LA DEFENSA PUBLICA
	MUROS EN BLOQUES 6" NUEVOS; CAMARAS LLENAS + BASTON 3/8" CADA 0.60m
	ELEMENTOS EN DEMOLICION O DESMONTE
	PROYECCIONES
	NPT NIVEL PISO TERMINADO
	NUMERACION VENTANA
	NUMERACION PUERTA

REPÚBLICA DOMINICANA
CONSEJO DEL PODER JUDICIAL
 DIRECCIÓN GENERAL DE LA ADMINISTRACIÓN Y CARRERA JUDICIAL
 DIRECCIÓN DE INFRAESTRUCTURA FÍSICA

MAG. LUIS HENRY MOLINA
 MAGISTRADO PRESIDENTE

ENCARGADOS

ARQ. MARCELLE LANDRÓN
 CODIA:
 DIRECTORA INFRAESTRUCTURA FÍSICA

ARQ. EDGAR DE LA ROSA
 CODIA: 23161
 GERENTE DE PROYECTOS

COLABORADORES

ARQ. EDGAR DE LA ROSA
 COLABORACION EN DISEÑO ARQUITECTÓNICO,
 DIBUJO DE PLANOS Y MODELO TRIDIMENSIONAL

PROYECTO

ADECUACIONES DE ESPACIOS PALACIO DE JUSTICIA SAN JUAN DE LA MAGUANA

UBICACIÓN

CONTENIDO

PLANTA DIMENSIONADA EXISTENTE
 AREA DE DEFENSA PUBLICA

ESTADO DEL PLANO

UBICACION ARCHIVO DIGITAL

EDICION

FECHA DE ACTUALIZACION **AGOSTO 2020**

FECHA	ESCALA
24/08/2020	1:25

CAD No.
PJSJM-AR

PLANO No. A106

HOJA No.	DE
10	16

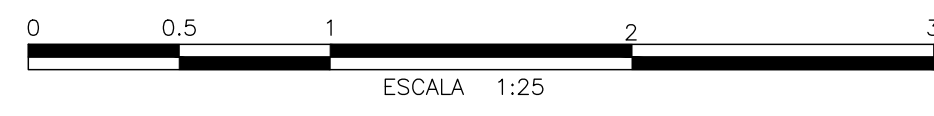

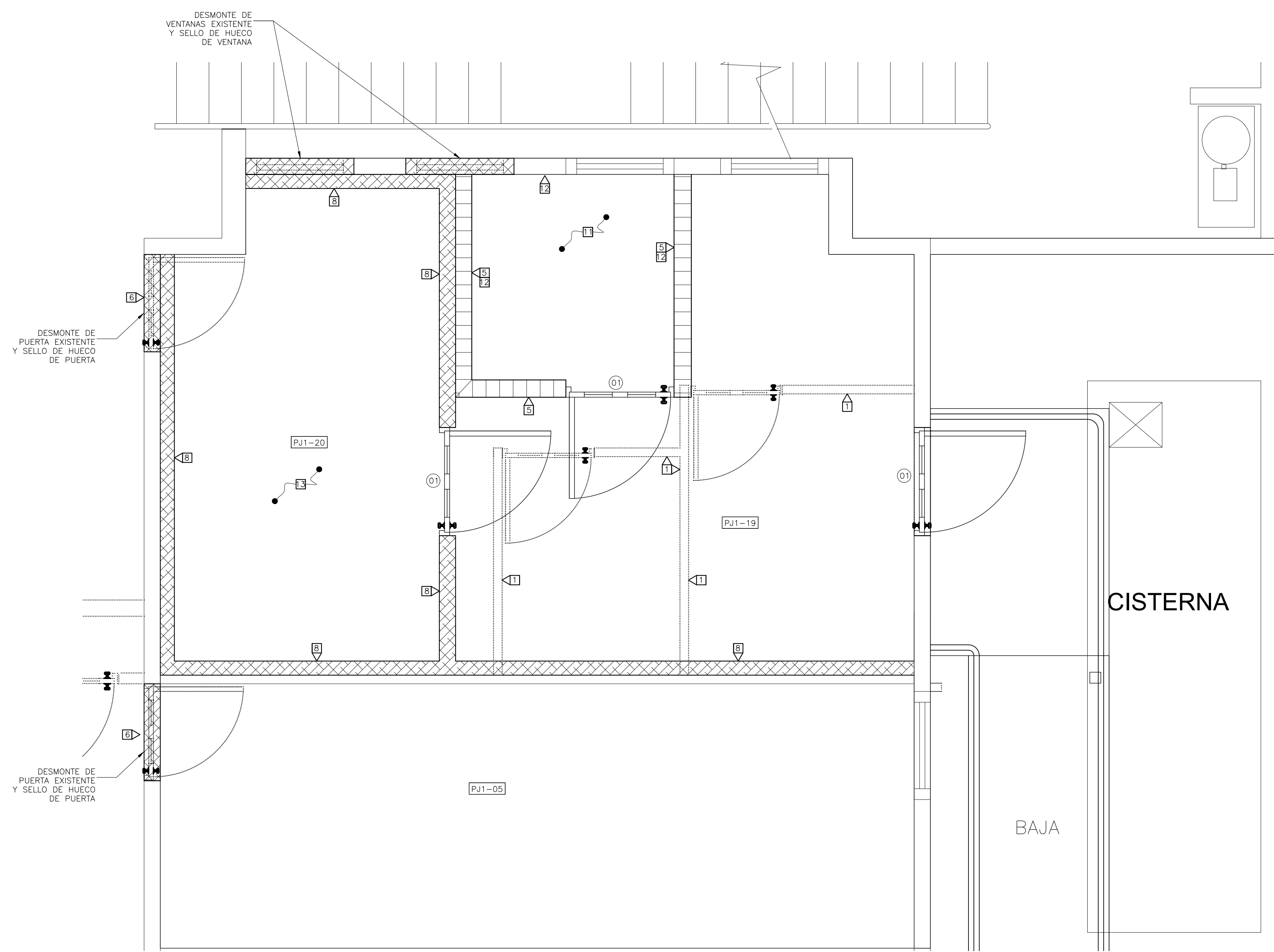

VISTA AMPLIADA AREA DEFENSA PUBLICA
PLANTA DE DEMOLICION Y ADICION
ESCALA: 1:25





TERMINACIONES	
1	DEMOLICION DE MUROS EN SHEETROCK EXISTENTE. H=2.10 M
2	DEMOLICION DE PISOS EXISTENTES
3	DEMOLICION DE PLAFON EXISTENTE
4	DEMOLICION DE CERAMICA DE PARED. H=0.60. LONGITUD VER PLANO
5	MURO DE BLOQUES DE 6" TODAS LAS CAMARAS LLENAS HASTA EL FONDO DE LOSA.
6	CIERRE DE HUECOS DE PUERTAS Y VENTANAS MURO DE BLOQUES DE 6".
7	MURO DE BLOQUES DE 6" TODAS LAS CAMARAS LLENAS HASTA EL FONDO DE LOSA.
8	MURO EN SHEETROCK 1 CARA CON INSULACION ACUSTICA. ESTRUCTURA DE 3 3/8" GALVANIZADA. HASTA FONDO DE LOSA DE TECHO
9	MURO EN SHEETROCK 2 CARA CON INSULACION ACUSTICA. ESTRUCTURA DE 3 3/8" GALVANIZADA. ALTURA 15 CM SOBRE NIVEL DEL PLAFON
10	PINTURA SATINADA
11	REVESTIMIENTO EN PISO EN PORCELANATO DE ALTO TRAFICO ANTIDESLIZANTE COLOR GRIS. FORMATO DE 60CM X 60CM.
12	REVESTIMIENTO EN PARED EN PORCELANATO DE COLOR GRIS. FORMATO DE 60CM X 30CM.
13	ALFOMBRA DE PISO.

TABLA DE ESPACIOS PALACIO DE JUSTICIA	
DESCRIPCION	# DE CUARTO
VESTIBULO PRINCIPAL	PJ1-01
PASILLOS	PJ1-02
INFORMACION - CIOC	PJ1-03
ESCALERAS	PJ1-04
RECEPCION GENERAL DE DOCUMENTOS	PJ1-05
ARCHIVO TRANSITORIO	PJ1-06
ADMINISTRACION	PJ1-11
RECEPCIONISTA	PJ1-12
CENTRAL TELEFONICA	PJ1-13
ALMACEN	PJ1-14
BAÑO PRIVADO ADM.	PJ1-15
BAÑO DE DAMAS	PJ1-16
BAÑOS DE HOMBRES	PJ1-17
BAÑO DE MINUSVALIDOS	PJ1-18
CUARTO DE PLANTA	PJ1-19
RECEPCION SALA DE ENTREVISTA	PJ1-20
SALA DE ENTREVISTA	PJ1-21
RECEPCION DESPACHOS DE JUECES	PJ1-22
SALA DE AUDIENCIA EJECUCION DE LA PENA	PJ1-23
SALA DE AUDIENCIA INST. / ATENCION PERM.	PJ1-24
DESPACHO DE JUEZ	PJ1-25
DESPACHO DE JUEZ	PJ1-26
DESPACHO DE JUEZ	PJ1-27
BAÑOS PRIV. DE DAMAS	PJ1-28
BAÑOS PRIV. DE HOMB.	PJ1-29
ARCHIVO DE TRANSITO	PJ1-30
COMEDOR GENERAL	PJ1-31
DESPACHO JUEZ DE TRANSITO	PJ1-32
SALA DE OBSERVADORES	PJ1-33
DESPACHO JUEZ DE TRANSITO	PJ1-34
SECRETARIA GENERAL	PJ1-35
ARCHIVO SECRETARIA GENERAL	PJ1-36
SALA DE AUD. CAMARA CIVIL Y COMERCIAL	PJ1-37
SECRETARIA CAMARA CIVIL Y COMERCIAL	PJ1-38
DESPACHO DE JUEZ	PJ1-39
BAÑOS PRIVADO	PJ1-40
OFICINISTAS	PJ1-41
ARCHIVO	PJ1-42
ARCHIVO	PJ1-43

TABLA DE OTROS ESPACIOS DEL PALACIO DE JUSTICIA	
DESCRIPCION	# DE CUARTO
DEFENSA PUBLICA	DP1-01
ESPACIOS MINISTERIO PUBLICO	PGR-01

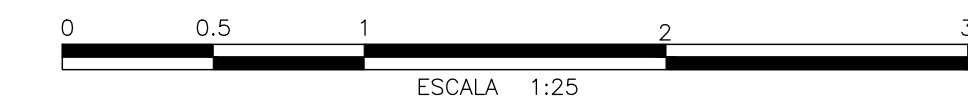
LEYENDA ARQUITECTONICA	
	MUROS, COLUMNAS, VENTANAS EXISTENTES
	EDIFICIOS EXTERIORES EXISTENTES
	ESPACIOS OCUPADOS POR EL MINISTERIO PUBLICO
	ESPACIOS OCUPADOS POR LA DEFENSA PUBLICA
	MUROS EN BLOQUES 6" NUEVOS. CAMARAS LLENAS + BASTON 3/8" CADA 0.60m
	ELEMENTOS EN DEMOLICION O DESMONTE
	PROYECCIONES
	NIVEL PISO TERMINADO
	NUMERACION VENTANA
	NUMERACION PUERTA





REPÚBLICA DOMINICANA
CONSEJO DEL PODER JUDICIAL

DIRECCIÓN GENERAL DE LA
ADMINISTRACIÓN Y CARRERA JUDICIAL
DIRECCIÓN DE INFRAESTRUCTURA FÍSICA

MAG. LUIS HENRY MOLINA
MAGISTRADO PRESIDENTE

ENCARGADOS

ARQ. MARCELLE LANDRÓN
CODIA:
DIRECTORA INFRAESTRUCTURA FÍSICA

ARQ. EDGAR DE LA ROSA
CODIA: 23161
GERENTE DE PROYECTOS

COLABORADORES

M. de ARQ. RUTH VELAZQUEZ
COLABORACIÓN EN DISEÑO ARQUITECTÓNICO,
DIBUJO DE PLANOS Y MODELO TRIDIMENSIONAL

PROYECTO

**ADECUACIONES DE ESPACIOS
PALACIO DE JUSTICIA
SAN JUAN DE LA MAGUANA**

UBICACIÓN



CONTENIDO

**PLANTA DE DEMOLICION Y
ADICION SALA DE ENTREVISTAS**

ESTADO DEL PLANO

UBICACION ARCHIVO DIGITAL

EDICION

FECHA DE ACTUALIZACION **ABRIL 2020**

FECHA 24/08/2020	ESCALA 1:25
----------------------------	-----------------------

CAD No.
PJSJM-AR

PLANO No. A107

HOJA No. 11	DE 16
------------------------------	------------------------

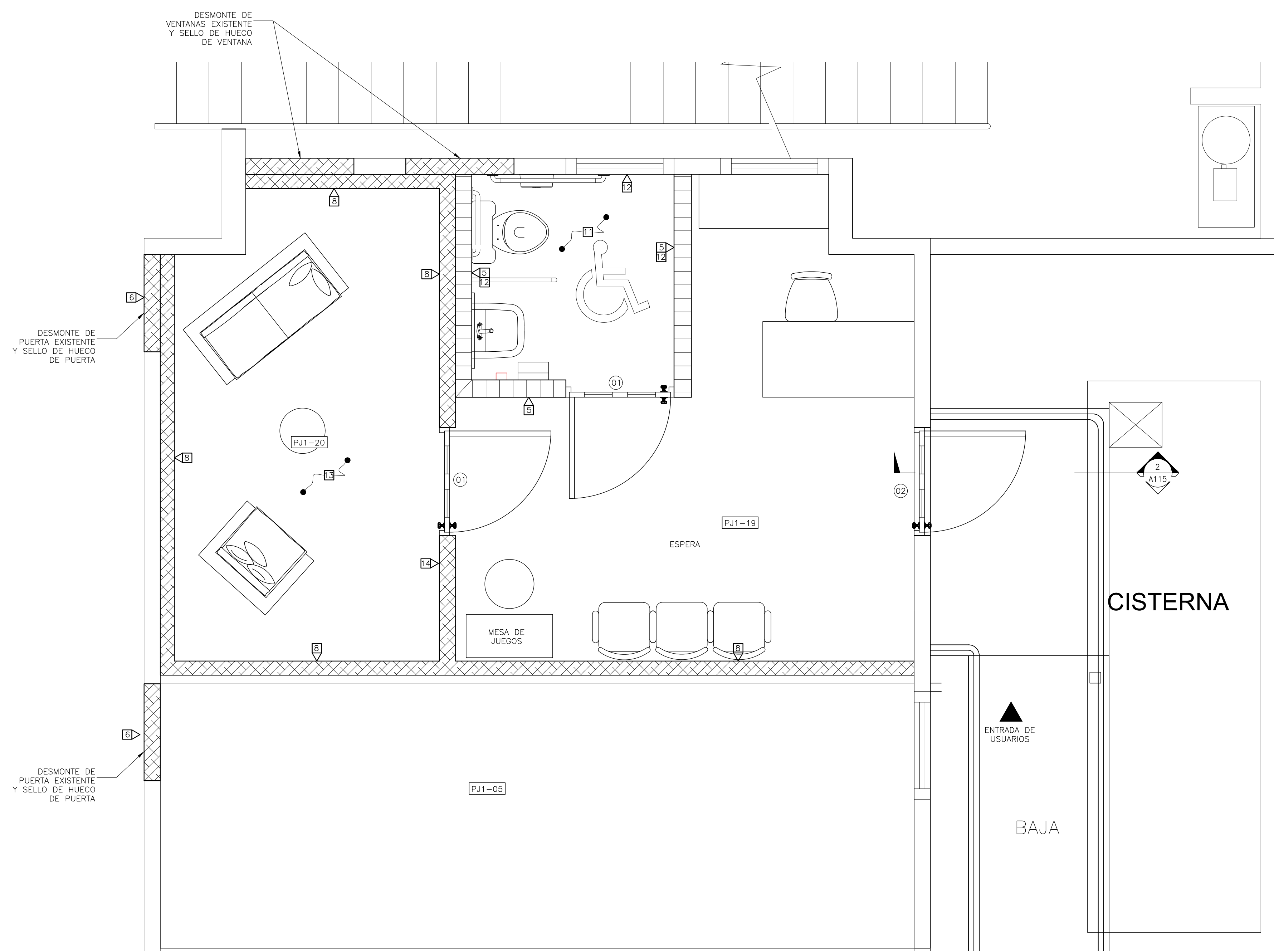

VISTA AMPLIADA PROPUESTA
ARQUITECTONICA SALA DE ENTREVISTAS
ESCALA: 1:25

1
A108



TERMINACIONES	
1	DEMOLICION DE MUROS EN SHEETROCK EXISTENTE. H=2.10 M
2	DEMOLICION DE PISOS EXISTENTES
3	DEMOLICION DE PLAFON EXISTENTE
4	DEMOLICION DE CERAMICA DE PARED. H=0.60. LONGITUD VER PLANO
5	MURO DE BLOQUES DE 6" TODAS LAS CAMARAS LLENAS HASTA EL FONDO DE LOSA.
6	CIERRE DE HUECOS DE PUERTAS Y VENTANAS MURO DE BLOQUES DE 6".
7	MURO DE BLOQUES DE 6" TODAS LAS CAMARAS LLENAS HASTA EL FONDO DE LOSA.
8	MURO EN SHEETROCK 1 CARA CON INSULACION ACUSTICA. ESTRUCTURA DE 3 3/8" GALVANIZADA. HASTA FONDO DE LOSA DE TECHO.
9	MURO EN DENSGLASS 2 CARA CON INSULACION ACUSTICA. ESTRUCTURA DE 3 3/8" GALVANIZADA.
10	PINTURA SATINADA
11	REVESTIMIENTO EN PISO EN PORCELANATO DE ALTO TRAFICO ANTIDESLIZANTE. COLOR GRIS. FORMATO DE 60CM X 60CM.
12	REVESTIMIENTO EN PARED EN PORCELANATO DE COLOR GRIS. FORMATO DE 60CM X 30CM.
13	ALFOMBRA DE PISO.
14	MURO EN SHEETROCK 2 CARAS CON INSULACION ACUSTICA. ESTRUCTURA DE 3 3/8" GALVANIZADA.

TABLA DE ESPACIOS PALACIO DE JUSTICIA	
DESCRIPCION	# DE CUARTO
VESTIBULO PRINCIPAL	PJ1-01
PASILLOS	PJ1-02
INFORMACION - CIQC	PJ1-03
ESCALERAS	PJ1-04
RECEPCION GENERAL DE DOCUMENTOS	PJ1-05
ARCHIVO TRANSITORIO	PJ1-06
ADMINISTRACION	PJ1-11
RECEPCIONISTA	PJ1-12
CENTRAL TELEFONICA	PJ1-13
ALMACEN	PJ1-14
BAÑO PRIVADO ADM.	PJ1-15
BAÑO DE DAMAS	PJ1-16
BAÑOS DE HOMBRES	PJ1-17
BAÑO DE MINUSVALIDOS	PJ1-18
CUARTO DE PLANTA	PJ1-18
RECEPCION SALA DE ENTREVISTA	PJ1-19
SALA DE ENTREVISTA	PJ1-20
RECEPCION DESPACHOS DE JUECES	PJ1-21
SALA DE AUDIENCIA EJECUCION DE LA PENAL	PJ1-22
SALA DE AUDIENCIA INST. / ATENCION PERM.	PJ1-23
DESPACHO DE JUEZ	PJ1-24
DESPACHO DE JUEZ	PJ1-25
DESPACHO DE JUEZ	PJ1-26
DESPACHO DE JUEZ	PJ1-27
BAÑOS PRIV. DE DAMAS	PJ1-28
BAÑOS PRIV. DE HOMB.	PJ1-29
ARCHIVO DE TRANSITO	PJ1-30
COMEDOR GENERAL	PJ1-31
DESPACHO JUEZ DE TRANSITO	PJ1-32
SALA DE OBSERVADORES	PJ1-33
DESPACHO JUEZ DE TRANSITO	PJ1-34
SECRETARIA GENERAL	PJ1-35
ARCHIVO SECRETARIA GENERAL	PJ1-36
SALA DE AUD. CAMARA CIVIL Y COMERCIAL	PJ1-37
SECRETARIA CAMARA CIVIL Y COMERCIAL	PJ1-38
DESPACHO DE JUEZ	PJ1-39
BAÑOS PRIVADO	PJ1-40
OFICINISTAS	PJ1-41
ARCHIVO	PJ1-42
ARCHIVO	PJ1-43

TABLA DE OTROS ESPACIOS DEL PALACIO DE JUSTICIA	
DESCRIPCION	# DE CUARTO
DEFENSA PUBLICA	DP1-01
ESPACIOS MINISTERIO PUBLICO	PGR-01

LEYENDA ARQUITECTONICA	
	MUROS, COLUMNAS, VENTANAS EXISTENTES
	EDIFICIOS EXTERIORES EXISTENTES
	ESPACIOS OCUPADOS POR EL MINISTERIO PUBLICO
	ESPACIOS OCUPADOS POR LA DEFENSA PUBLICA
	MUROS EN BLOQUES 6" NUEVOS, CAMARAS LLENAS + BASTON #3" CADA 0.60m
	ELEMENTOS EN DEMOLICION O DESMONTE
	PROYECCIONES
	NIVEL PISO TERMINADO
	NUMERACION VENTANA
	NUMERACION PUERTA

REPÚBLICA DOMINICANA
CONSEJO DEL PODER JUDICIAL
 DIRECCIÓN GENERAL DE LA ADMINISTRACIÓN Y CARRERA JUDICIAL
 DIRECCIÓN DE INFRAESTRUCTURA FÍSICA

MAG. LUIS HENRY MOLINA
 MAGISTRADO PRESIDENTE

ENCARGADOS
ARQ. MARCELLE LANDRÓN
 CODIA: DIRECTORA INFRAESTRUCTURA FÍSICA

ARQ. EDGAR DE LA ROSA
 CODIA: 23161
 GERENTE DE PROYECTOS

COLABORADORES
ARQ. EDGAR DE LA ROSA
 COLABORACIÓN EN DISEÑO ARQUITECTÓNICO, DIBUJO DE PLANOS Y MODELO TRIDIMENSIONAL

PROYECTO
ADECUACIONES DE ESPACIOS DEL PALACIO DE JUSTICIA SAN JUAN DE LA MAGUANA

UBICACIÓN

CONTENIDO
PLANTA ARQUITECTONICA SALA DE ENTREVISTAS

ESTADO DEL PLANO
 UBICACION ARCHIVO DIGITAL
EDICION
 FECHA DE ACTUALIZACION **AGOSTO 2020**

FECHA 24/08/2020	ESCALA 1:25
----------------------------	-----------------------

CAD No.
PJSJM-AR

PLANO No. A108

HOJA No. 12	DE 16
------------------------------	------------------------



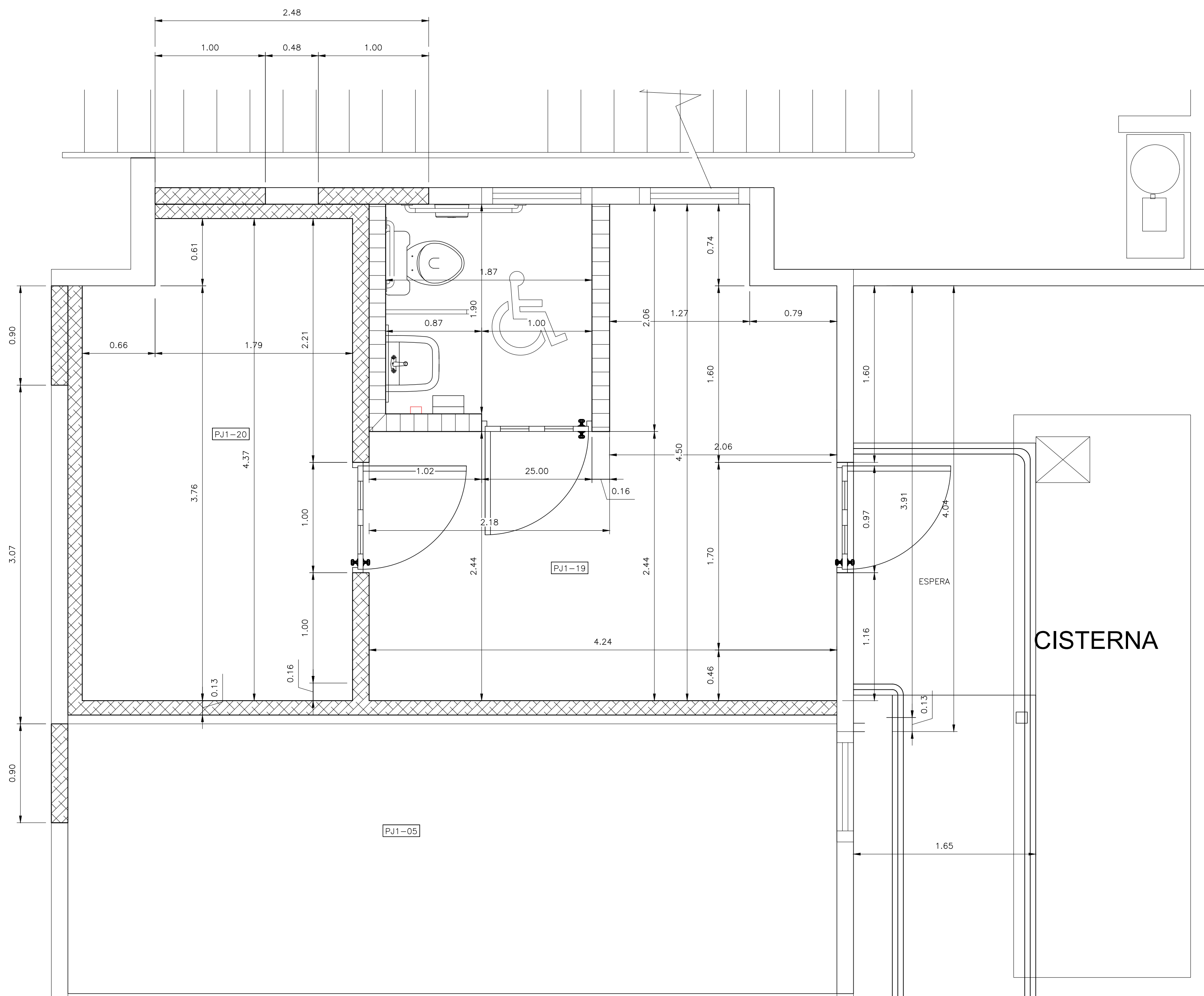

VISTA AMPLIADA PROPUESTA
DIMENSIONADA SALA DE ENTREVISTAS
ESCALA: 1:25

1
A109



TABLA DE ESPACIOS PALACIO DE JUSTICIA	
DESCRIPCION	# DE CUARTO
VESTIBULO PRINCIPAL	PJ1-01
PASILLOS	PJ1-02
INFORMACION - CIOC	PJ1-03
ESCALERAS	PJ1-04
RECEPCION GENERAL DE DOCUMENTOS	PJ1-05
ARCHIVO TRANSITORIO	PJ1-06
ADMINISTRACION	PJ1-11
RECEPCIONISTA	PJ1-12
CENTRAL TELEFONICA	PJ1-13
ALMACEN	PJ1-14
BAÑO PRIVADO ADM.	PJ1-15
BAÑO DE DAMAS	PJ1-16
BAÑOS DE HOMBRES	PJ1-17
BAÑO DE MINUSVALIDOS	PJ1-18
CUARTO DE PLANTA	PJ1-18
RECEPCION SALA DE ENTREVISTA	PJ1-19
SALA DE ENTREVISTA	PJ1-20
RECEPCION DESPACHOS DE JUECES	PJ1-21
SALA DE AUDIENCIA EJECUCION DE LA PENAL	PJ1-22
SALA DE AUD. TR. INST. / ATENCION PERM.	PJ1-23
DESPACHO DE JUEZ	PJ1-24
DESPACHO DE JUEZ	PJ1-25
DESPACHO DE JUEZ	PJ1-26
DESPACHO DE JUEZ	PJ1-27
BAÑOS PRIV. DE DAMAS	PJ1-28
BAÑOS PRIV. DE HOMB.	PJ1-29
ARCHIVO DE TRANSITO	PJ1-30
COMEDOR GENERAL	PJ1-31
DESPACHO JUEZ DE TRANSITO	PJ1-32
SALA DE OBSERVADORES	PJ1-33
DESPACHO JUEZ DE TRANSITO	PJ1-34
SECRETARIA GENERAL	PJ1-35
ARCHIVO SECRETARIA GENERAL	PJ1-36
SALA DE AUD. CAMARA CIVIL Y COMERCIAL	PJ1-37
SECRETARIA CAMARA CIVIL Y COMERCIAL	PJ1-38
DESPACHO DE JUEZ	PJ1-39
BAÑOS PRIVADO	PJ1-40
OFICINISTAS	PJ1-41
ARCHIVO	PJ1-42
ARCHIVO	PJ1-43

TABLA DE OTROS ESPACIOS DEL PALACIO DE JUSTICIA	
DESCRIPCION	# DE CUARTO
DEFENSA PUBLICA	DP1-01
ESPACIOS MINISTERIO PUBLICO	PGR-01

LEYENDA ARQUITECTONICA	
	MUROS, COLUMNAS, VENTANAS EXISTENTES
	EDIFICIOS EXTERIORES EXISTENTES
	ESPACIOS OCUPADOS POR EL MINISTERIO PUBLICO
	ESPACIOS OCUPADOS POR LA DEFENSA PUBLICA
	MUROS EN BLOQUES 6" NUEVOS; CAMARAS LLENAS + BASTON #1/2" CADA 0.60m
	ELEMENTOS EN DEMOLICION O DESMONTE
	PROYECCIONES
	NIVEL PISO TERMINADO
	NUMERACION VENTANA
	NUMERACION PUERTA



MAG. LUIS HENRY MOLINA
MAGISTRADO PRESIDENTE

ENCARGADOS
ARQ. MARCELLE LANDRÓN
CODIA:
DIRECTORA INFRAESTRUCTURA FÍSICA

ARQ. EDGAR DE LA ROSA
CODIA: 23161
GERENTE DE PROYECTOS

COLABORADORES
ARQ. EDGAR DE LA ROSA
COLABORACION EN DISEÑO ARQUITECTÓNICO,
DIBUJO DE PLANOS Y MODELO TRIDIMENSIONAL

PROYECTO
ADECUACIONES DE ESPACIOS PALACIO DE JUSTICIA SAN JUAN DE LA MAGUANA

UBICACIÓN

CONTENIDO
PLANTA DIMENSIONADA SALA DE ENTREVISTAS

ESTADO DEL PLANO

UBICACION ARCHIVO DIGITAL

EDICION

FECHA DE ACTUALIZACION AGOSTO 2020

FECHA 24/08/2020	ESCALA 1:25
----------------------------	-----------------------

CAD No.
PJSJM-AR

PLANO No. A109

HOJA No. 13	DE 16
------------------------------	------------------------



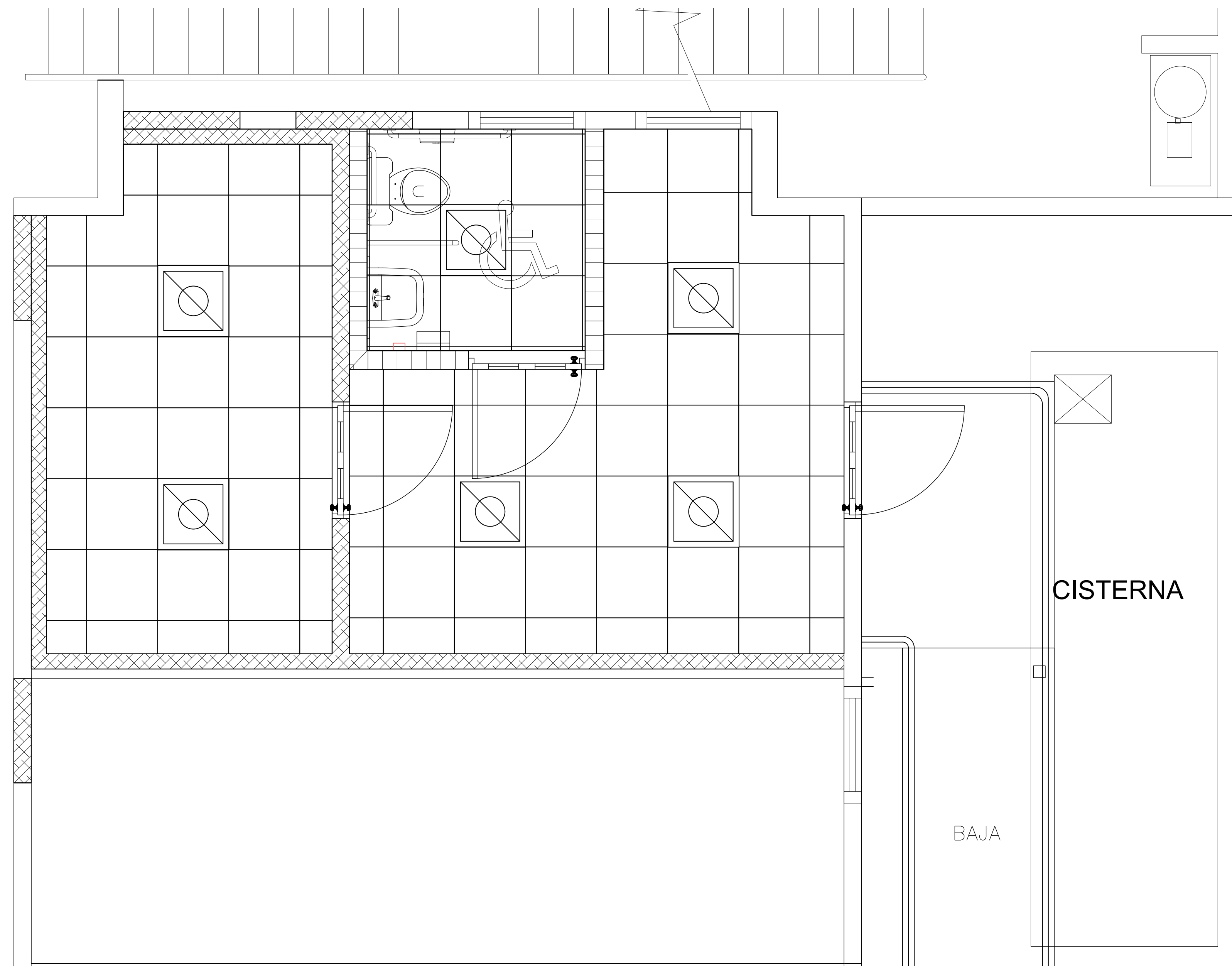

VISTA AMPLIADA PROPUESTA
PLANTA DE TECTO SALA DE ENTREVISTAS
ESCALA: 1:25

A110



TABLA DE ESPACIOS PALACIO DE JUSTICIA	
DESCRIPCION	# DE CUARTO
VESTIBULO PRINCIPAL	PJ1-01
PASILLOS	PJ1-02
INFORMACION - CIOC	PJ1-03
ESCALERAS	PJ1-04
RECEPCION GENERAL DE DOCUMENTOS	PJ1-05
ARCHIVO TRANSITORIO	PJ1-06
ADMINISTRACION	PJ1-11
RECEPCIONISTA	PJ1-12
CENTRAL TELEFONICA	PJ1-13
ALMACEN	PJ1-14
BAÑO PRIVADO ADM.	PJ1-15
BAÑO DE DAMAS	PJ1-16
BAÑOS DE HOMBRES	PJ1-17
BAÑO DE MINUSVALIDOS	PJ1-18
CUARTO DE PLANTA	PJ1-18
RECEPCION SALA DE ENTREVISTA	PJ1-19
SALA DE ENTREVISTA	PJ1-20
RECEPCION DESPACHOS DE JUECES	PJ1-21
SALA DE AUDIENCIA EJECUCION DE LA PENAL	PJ1-22
SALA DE AUDIENCIA INST. / ATENCION PERM.	PJ1-23
DESPACHO DE JUEZ	PJ1-24
DESPACHO DE JUEZ	PJ1-25
DESPACHO DE JUEZ	PJ1-26
DESPACHO DE JUEZ	PJ1-27
BAÑOS PRIV. DE DAMAS	PJ1-28
BAÑOS PRIV. DE HOMB.	PJ1-29
ARCHIVO DE TRANSITO	PJ1-30
COMEDOR GENERAL	PJ1-31
DESPACHO JUEZ DE TRANSITO	PJ1-32
SALA DE OBSERVADORES	PJ1-33
DESPACHO JUEZ DE TRANSITO	PJ1-34
SECRETARIA GENERAL	PJ1-35
ARCHIVO SECRETARIA GENERAL	PJ1-36
SALA DE AUD. CAMARA CIVIL Y COMERCIAL	PJ1-37
SECRETARIA CAMARA CIVIL Y COMERCIAL	PJ1-38
DESPACHO DE JUEZ	PJ1-39
BAÑOS PRIVADO	PJ1-40
OFICINISTAS	PJ1-41
ARCHIVO	PJ1-42
ARCHIVO	PJ1-43

TABLA DE OTROS ESPACIOS DEL PALACIO DE JUSTICIA	
DESCRIPCION	# DE CUARTO
DEFENSA PUBLICA	DP1-01
ESPACIOS MINISTERIO PUBLICO	PGR-01

LEYENDA ARQUITECTONICA	
	MUROS, COLUMNAS, VENTANAS EXISTENTES
	EDIFICIOS EXTERIORES EXISTENTES
	ESPACIOS OCUPADOS POR EL MINISTERIO PUBLICO
	ESPACIOS OCUPADOS POR LA DEFENSA PUBLICA
	MUROS EN BLOQUES 6" NUEVOS, CAMARAS LLENAS + BASTON 0.60" CADA 0.60m
	ELEMENTOS EN DEMOLICION O DESMONTE
	PROYECCIONES
	NIVEL PISO TERMINADO
	NUMERACION VENTANA
	NUMERACION PUERTA



MAG. LUIS HENRY MOLINA
MAGISTRADO PRESIDENTE

ENCARGADOS
ARQ. MARCELLE LANDRÓN
CODIA:
DIRECTORA INFRAESTRUCTURA FÍSICA

ARQ. EDGAR DE LA ROSA
CODIA: 23161
GERENTE DE PROYECTOS

COLABORADORES
ARQ. EDGAR DE LA ROSA
COLABORACION EN DISEÑO ARQUITECTÓNICO,
DIBUJO DE PLANOS Y MODELO TRIDIMENSIONAL

PROYECTO
ADECUACIONES DE ESPACIOS PALACIO DE JUSTICIA SAN JUAN DE LA MAGUANA

UBICACIÓN

CONTENIDO
PLANTA DE PLAFONES SALA DE ENTREVISTAS

ESTADO DEL PLANO

UBICACION ARCHIVO DIGITAL

EDICION

FECHA DE ACTUALIZACION AGOSTO 2020

FECHA 24/08/2020	ESCALA 1:25
----------------------------	-----------------------

CAD No.
PJSJM-AR

PLANO No. A110

HOJA No. 14	DE 16
------------------------------	------------------------

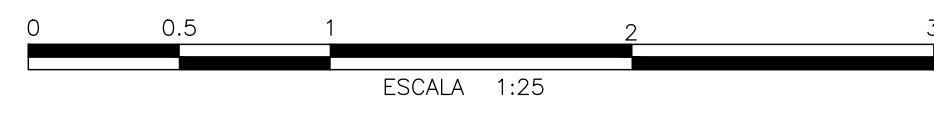



REPÚBLICA DOMINICANA
CONSEJO DEL PODER JUDICIAL
 DIRECCIÓN GENERAL DE LA
 ADMINISTRACIÓN Y CARRERA JUDICIAL
 DIRECCIÓN DE INFRAESTRUCTURA FÍSICA

MAG. LUIS HENRY MOLINA
 MAGISTRADO PRESIDENTE

ENCARGADOS

ARQ. MARCELLE LANDRÓN
 CODIA:
 DIRECTORA INFRAESTRUCTURA FÍSICA

ARQ. EDGAR DE LA ROSA
 CODIA: 23161
 GERENTE DE PROYECTOS

COLABORADORES

ARQ. EDGAR DE LA ROSA
 COLABORACIÓN EN DISEÑO ARQUITECTÓNICO,
 DIBUJO DE PLANOS Y MODELO TRIDIMENSIONAL

PROYECTO

ADECUACIONES DE ESPACIOS
 PALACIO DE JUSTICIA
 SAN JUAN DE LA MAGUANA

UBICACIÓN



CONTENIDO

ELEVACION, SECCION Y DETALLES
 ESPERA SALA DE ENTREVISTAS

ESTADO DEL PLANO

UBICACION ARCHIVO DIGITAL

EDICION

FECHA DE ACTUALIZACION **AGOSTO 2020**

FECHA 24/08/2020	ESCALA INDICADA
----------------------------	---------------------------

CAD No.
PJSJM-AR

PLANO No. A111

HOJA No. 15	DE 16
------------------------------	------------------------

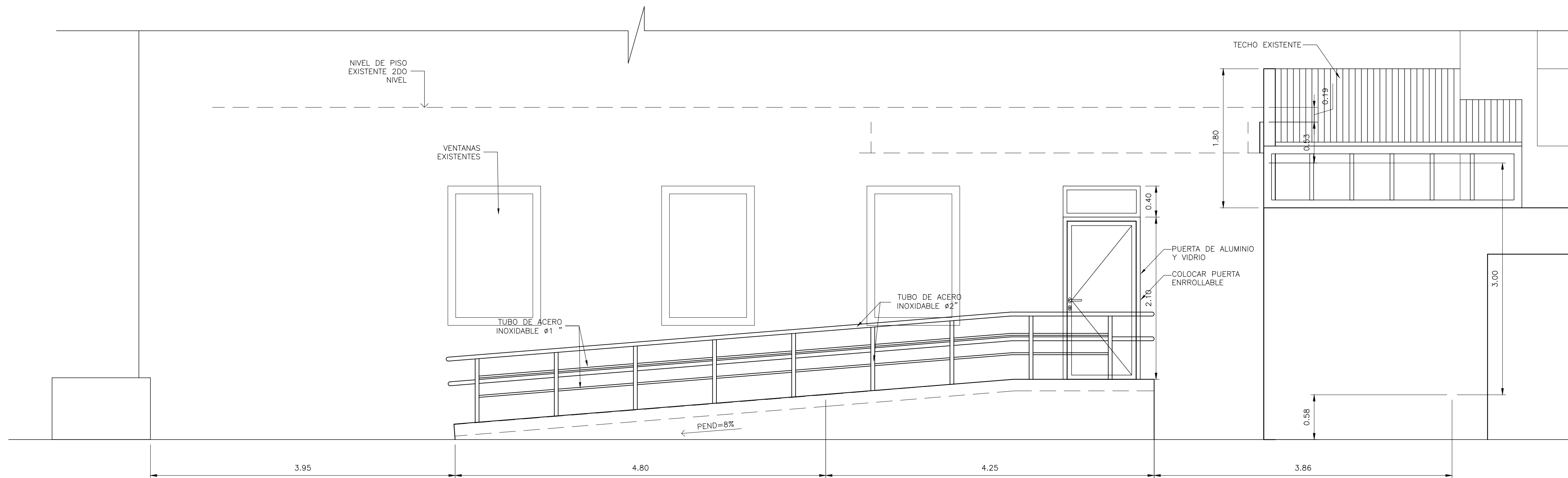

ELEVACION 1
 ESCALA: 1:33

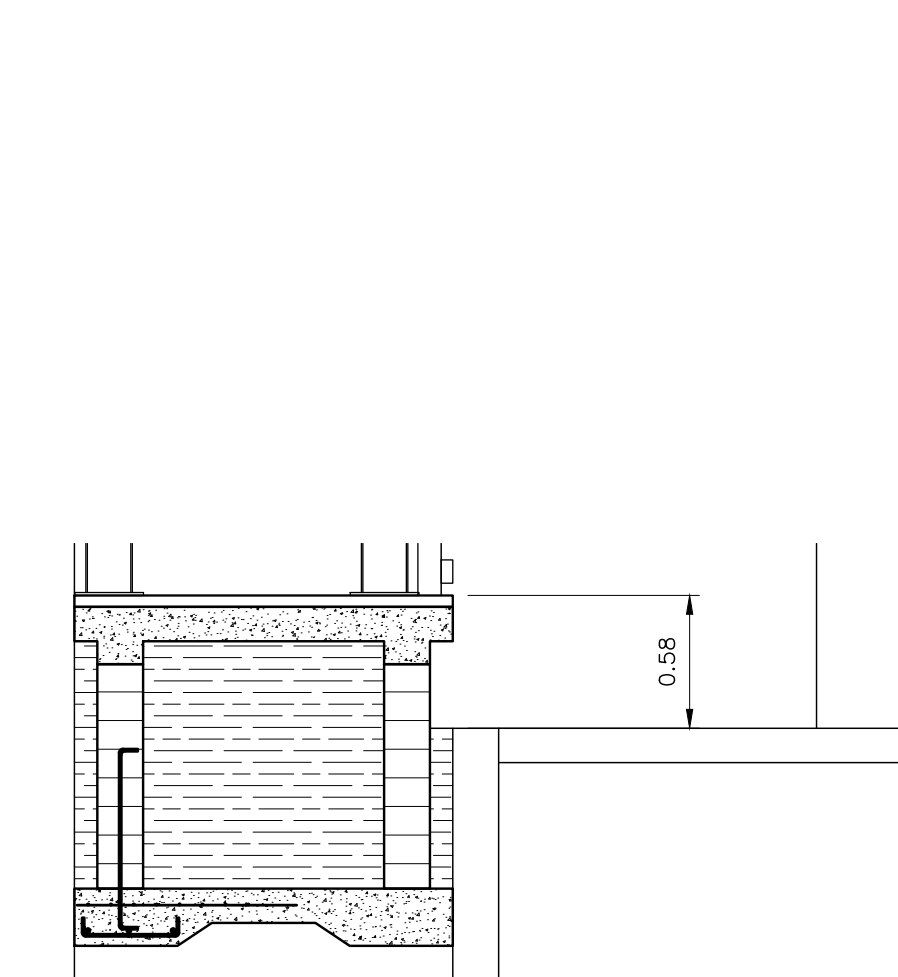
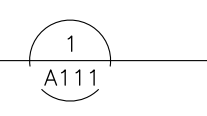

SECCION 1
SALA DE ENTREVISTAS
 ESCALA: 1:33

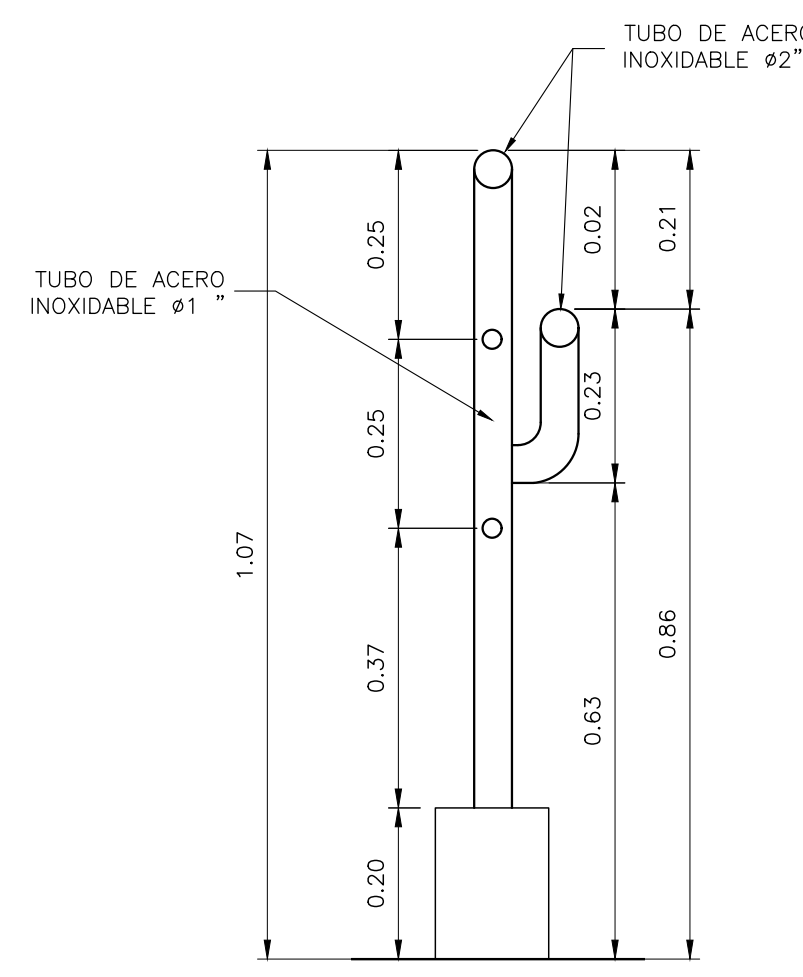
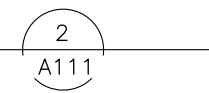

DETALLE BARANDA
 ESCALA: 1:10

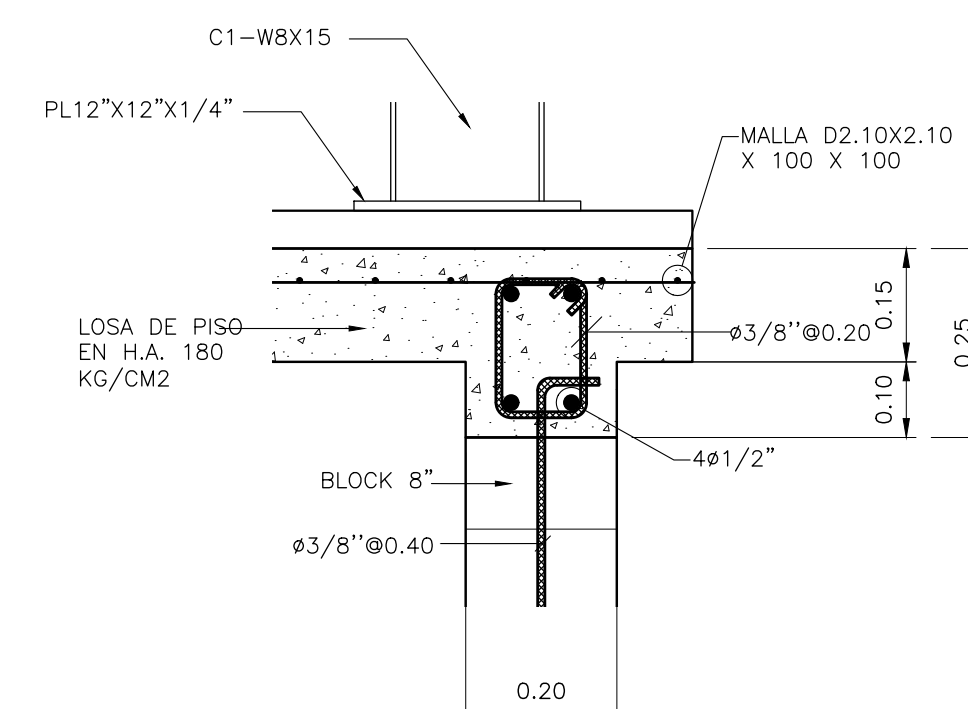
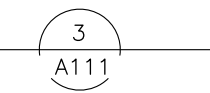

DETALLE DE CONEXION 3
 ESCALA: 1:10

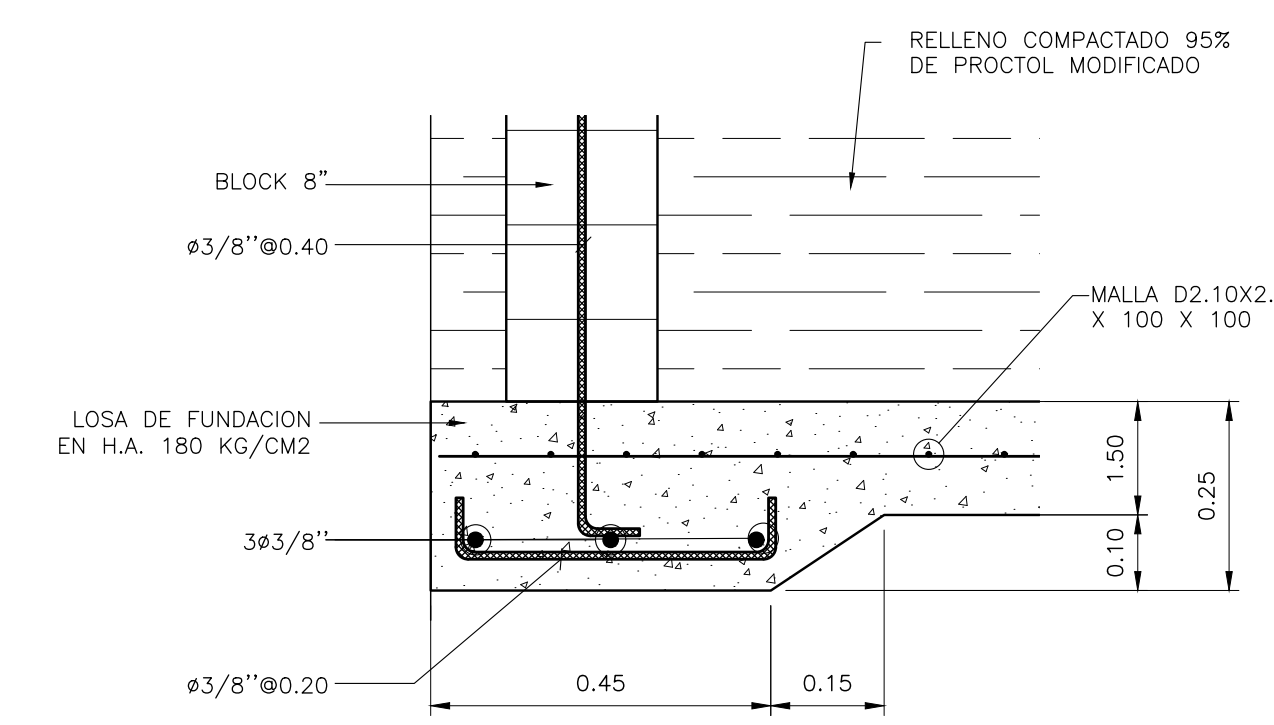
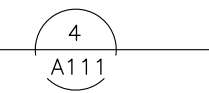

DETALLE DE FUNDACION
 ESCALA: 1:10

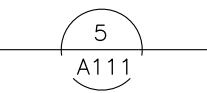

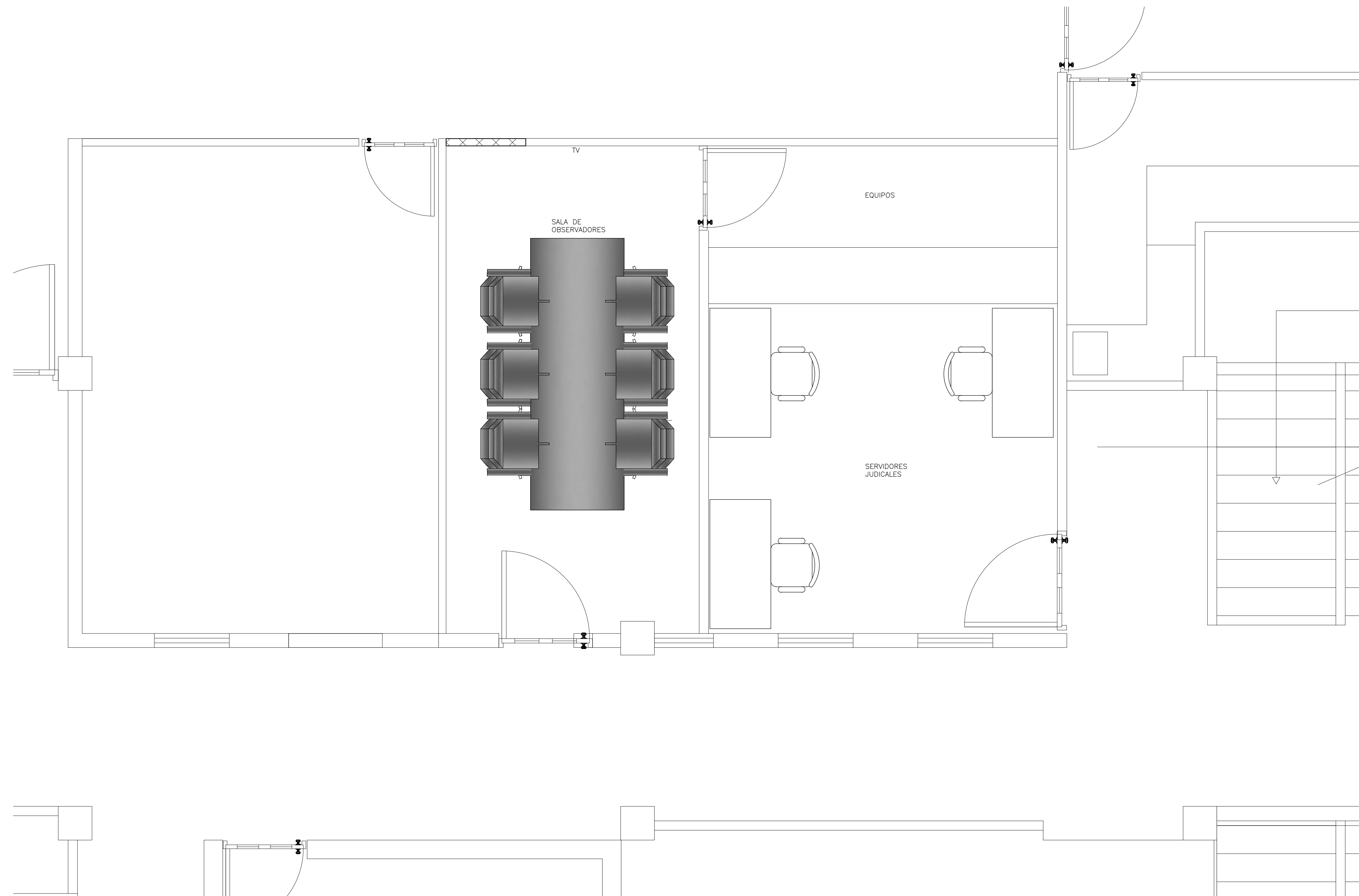

PLANTA
SALA DE OBSERVADORES
ESCALA: 1:25

1
A112



NORTE



REPÚBLICA DOMINICANA
CONSEJO DEL PODER JUDICIAL

DIRECCIÓN GENERAL DE LA
ADMINISTRACIÓN Y CARRERA JUDICIAL
DIRECCIÓN DE INFRAESTRUCTURA FÍSICA

MAG. LUIS HENRY MOLINA
MAGISTRADO PRESIDENTE

ENCARGADOS

ARQ. MARCELLE LANDRÓN
CODIA:
DIRECTORA INFRAESTRUCTURA FÍSICA

ARQ. EDGAR DE LA ROSA
CODIA: 23161
GERENTE DE PROYECTOS

COLABORADORES

ARQ. EDGAR DE LA ROSA
COLABORACIÓN EN DISEÑO ARQUITECTÓNICO,
DIBUJO DE PLANOS Y MODELO TRIDIMENSIONAL

PROYECTO

ADECUACIONES DE ESPACIOS
PALACIO DE JUSTICIA
SAN JUAN DE LA MAGUANA

UBICACIÓN



CONTENIDO

SALA DE OBSERVADORES

ESTADO DEL PLANO

UBICACION ARCHIVO DIGITAL

EDICION

FECHA DE ACTUALIZACION **AGOSTO 2020**

FECHA	ESCALA
24/08/2020	1:75

CAD No.
PJSJM-AR

PLANO No. A112

HOJA No.	DE
16	16