



REPÚBLICA DOMINICANA  
CONSEJO DEL PODER JUDICIAL

DIRECCIÓN GENERAL DE LA  
ADMINISTRACIÓN Y CARRERA JUDICIAL  
DIRECCIÓN DE INFRAESTRUCTURA FÍSICA

**MAG. LUIS HENRY MOLINA**  
MAGISTRADO PRESIDENTE

ENCARGADOS

**ARQ. EDGAR DE LA ROSA**  
CODIA: 23161  
DIRECTORA INFRAESTRUCTURA FÍSICA

COLABORADORES

**ARQ. LIZBETH RAMIREZ**  
COLABORACIÓN EN DISEÑO ARQUITECTÓNICO,  
DIBUJO DE PLANOS Y MODELO TRIDIMENSIONAL

PROYECTO

ADECUACION PALACIO DE  
JUSTICIA DE JARABACOA

UBICACIÓN

CONTENIDO

INDICE

ESTADO DEL PLANO

UBICACION ARCHIVO DIGITAL

EDICION

FECHA DE ACTUALIZACION **SEPTIEMBRE 2021**

**FECHA**

17/09/2021

**ESCALA**

INDICADA

**CAD No.**

PJSC-AR

**PLANO No. A101**

**HOJA No.**

**01**

**DE**

**15**

INDICE GENERAL

NUMERO	PLANO No.	CONTENIDO DE LA HOJA
01	G001	INDICE DE PLANOS
02	A101	PLANTA ARQUITECTONICA EXISTENTE N1
03	A102	PLANTA ARQUITECTONICA EXISTENTE N2
04	A103	PLANTA DIMENSIONADA EXISTENTE N1
05	A104	PLANTA DIMENSIONADA EXISTENTE N2
06	A105	PLANTA ARQUITECTONICA PROPUESTA NIVEL 1
07	A106	PLANTA ARQUITECTONICA PROPUESTA NIVEL 2
08	A107	PLANTA DIMENSIONADA PROPUESTA NIVEL 1
09	A108	PLANTA DIMENSIONADA PROPUESTA NIVEL 2
10	A109	PLANTA DE DEMOLICION NIVEL 1 PROPUESTA
11	A110	PLANTA DE DEMOLICION NIVEL 2 PROPUESTA
12	A111	PLANTA DE PLAFONES NIVEL 1 PROPUESTA
13	A112	PLANTA DE PLAFONES NIVEL 2 PROPUESTA
14	A113	DETALLE DE ESCALERA EXTERIOR AREA PROCURADURIA
15	A114	DETALLE DE ESCALERA ESCALERA EXTERIOR AREA PODER JUDICIAL Y RAMPA

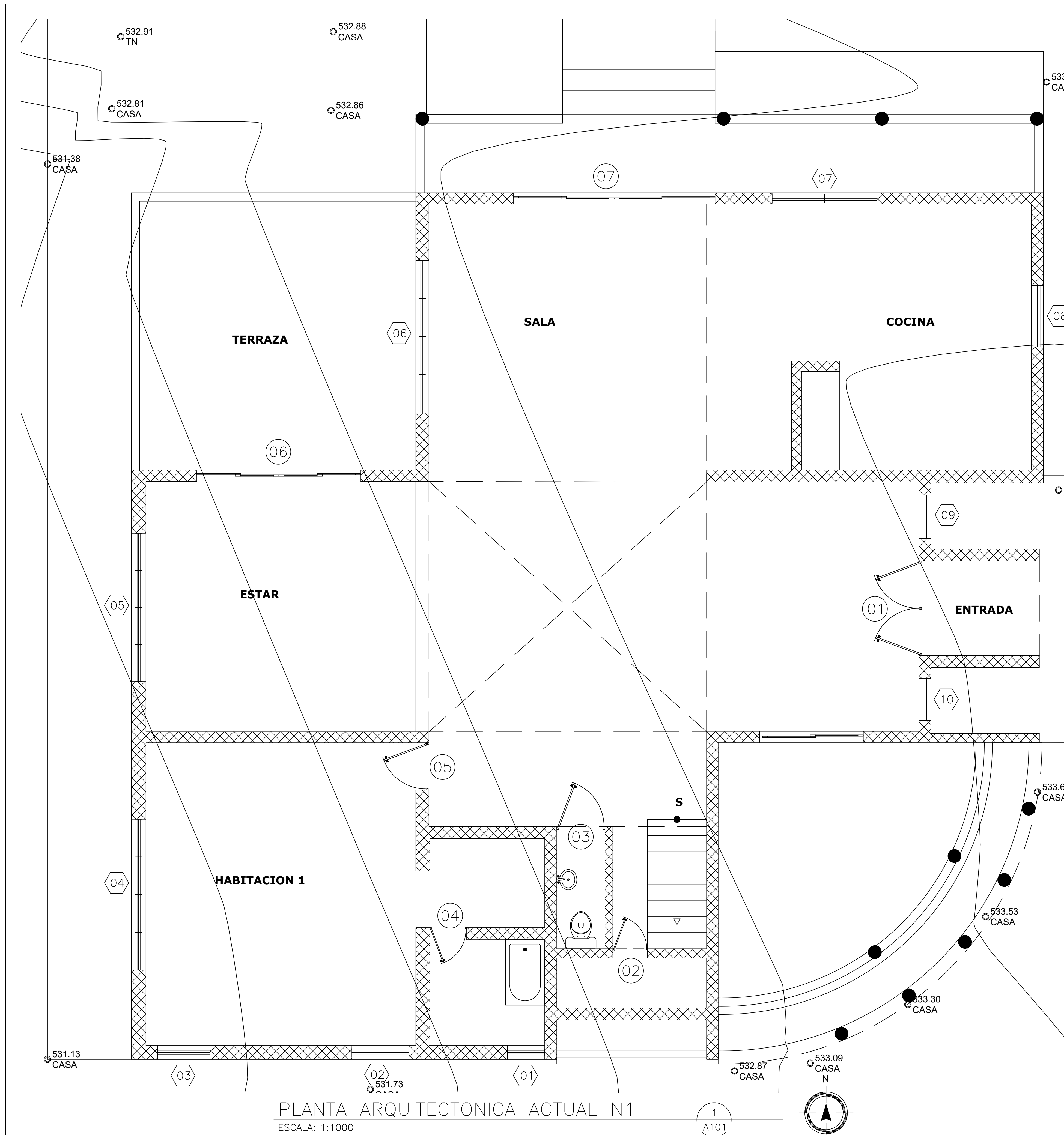

PLANTA ARQUITECTONICA ACTUAL N1  
ESCALA: 1:1000

LEYENDA ARQUITECTONICA	
	MUROS EN BLOQUES EXISTENTES
	MUROS EN BLOQUES 6" NUEVOS. CAMARAS LLENAS + BASTON 3/8" CADA 0.60m NUEVOS
	MUROS EN SHEETROCK NUEVOS
	ELEMENTOS EN DEMOLICION O DESMONTE
	PROYECCIONES
	NIVEL PISO TERMINADO
	NUMERACION PUERTA

TABLA DE PUERTAS				
VENTANA NO.	UBICACION	ANCHO HUECO		OBSERVACIONES
		ANCHO	ALTURA	
01	PUERTA EXISTENTE	1.80	2.10	PUERTA A DESMONTAR
02	PUERTA EXISTENTE	0.66	2.10	PUERTA A DESMONTAR
03	PUERTA EXISTENTE	0.92	2.10	PUERTA A DESMONTAR
04	PUERTA EXISTENTE	0.69	2.10	PUERTA A DESMONTAR
05	PUERTA EXISTENTE	0.90	2.10	PUERTA A DESMONTAR
06	PUERTA EXISTENTE	3.13	2.10	PUERTA A DESMONTAR
07	PUERTA EXISTENTE	3.85	2.10	PUERTA A DESMONTAR

TABLA DE VENTANAS				
VENTANA NO.	UBICACION	ANCHO HUECO		OBSERVACIONES
		ANCHO	ALTURA	
01	VENTANAS EXISTENTES	0.71	0.47	VENTANA A MANTENER
02	VENTANAS EXISTENTES	1.09	1.02	VENTANA A MANTENER
03	VENTANAS EXISTENTES	1.00	1.02	VENTANA A MANTENER
04	VENTANAS EXISTENTES	2.88	1.02	VENTANA A DESMONTAR
05	VENTANAS EXISTENTES	2.83	1.29	VENTANA A DESMONTAR
06	VENTANAS EXISTENTES	2.91	1.06	VENTANA A DESMONTAR
07	VENTANAS EXISTENTES	2.00	0.91	VENTANA A MANTENER
08	VENTANAS EXISTENTES	1.17	0.91	VENTANA A DESMONTAR
09	VENTANAS EXISTENTES	0.83	1.07	VENTANA A DESMONTAR
10	VENTANAS EXISTENTES	0.83	1.07	VENTANA A DESMONTAR



REPÚBLICA DOMINICANA  
CONSEJO DEL PODER JUDICIAL  
DIRECCIÓN GENERAL DE LA  
ADMINISTRACIÓN Y CARRERA JUDICIAL  
DIRECCIÓN DE INFRAESTRUCTURA FÍSICA

MAG. LUIS HENRY MOLINA  
MAGISTRADO PRESIDENTE

ENCARGADOS

ARQ. EDGAR DE LA ROSA  
CODIA: 23161  
DIRECTORA INFRAESTRUCTURA FÍSICA

COLABORADORES

ARQ. LIZBETH RAMIREZ  
COLABORACIÓN EN DISEÑO ARQUITECTÓNICO,  
DIBUJO DE PLANOS Y MODELO TRIDIMENSIONAL

PROYECTO

ADECUACION PALACIO DE  
JUSTICIA DE JARABACOA

UBICACIÓN

CONTENIDO

PLANTA ARQUITECTONICA  
EXISTENTE NIVEL 1

ESTADO DEL PLANO

UBICACION ARCHIVO DIGITAL

EDICION

FECHA DE ACTUALIZACION SEPTIEMBRE 2021

FECHA	ESCALA
16/09/2021	1:1000

CAD No.

PLANO No. A101

HOJA No.	DE
02	15



**REPÚBLICA DOMINICANA  
CONSEJO DEL PODER JUDICIAL**

DIRECCIÓN GENERAL DE LA  
ADMINISTRACIÓN Y CARRERA JUDICIAL  
DIRECCIÓN DE INFRAESTRUCTURA FÍSICA

**MAG. LUIS HENRY MOLINA**  
MAGISTRADO PRESIDENTE

ENCARGADOS

**ARQ. EDGAR DE LA ROSA**  
CODIA: 23161  
DIRECTORA INFRAESTRUCTURA FÍSICA

COLABORADORES

**ARQ. LIZBETH RAMIREZ**  
COLABORACIÓN EN DISEÑO ARQUITECTÓNICO,  
DIBUJO DE PLANOS Y MODELO TRIDIMENSIONAL

PROYECTO

ADECUACION PALACIO DE  
JUSTICIA DE JARABACOA

UBICACIÓN

CONTENIDO

PLANTA ARQUITECTONICA  
EXISTENTE NIVEL 2

ESTADO DEL PLANO

UBICACION ARCHIVO DIGITAL

EDICION

FECHA DE ACTUALIZACION **SEPTIEMBRE 2021**

**FECHA**

17/09/2021

**ESCALA**

1:1000

**CAD No.**

**PLANO No. A102**

**HOJA No.**

**03**

**DE**

**15**

**LEYENDA ARQUITECTONICA**

	MUROS EN BLOQUES EXISTENTES
	MUROS EN BLOQUES 6" NUEVOS. CAMARAS LLENAS + BASTON 0 3/8" CADA 0.60m NUEVOS
	MUROS EN SHEETROCK NUEVOS
	ELEMENTOS EN DEMOLICION O DESMONTE
	PROYECCIONES
	NPT NIVEL PISO TERMINADO
	NUMERACION PUERTA

**TABLA DE PUERTAS**

VENTANA NO.	UBICACION	ANCHO HUECO		OBSERVACIONES
		ANCHO	ALTURA	
01	PUERTA EXISTENTE	0.70	2.10	PUERTA A DESMONTAR
02	PUERTA EXISTENTE	0.93	2.10	PUERTA A DESMONTAR
03	PUERTA EXISTENTE	0.98	2.10	PUERTA A DESMONTAR
04	PUERTA EXISTENTE	1.00	2.10	PUERTA A DESMONTAR
05	PUERTA EXISTENTE	3.22	2.10	PUERTA A DESMONTAR
06	PUERTA EXISTENTE	2.00	2.10	PUERTA A DESMONTAR

**TABLA DE VENTANAS**

VENTANA NO.	UBICACION	ANCHO HUECO		OBSERVACIONES
		ANCHO	ALTURA	
01	VENTANAS EXISTENTES	0.71	0.47	VENTANA A MANTENER
02	VENTANAS EXISTENTES	1.09	1.02	VENTANA A MANTENER
03	VENTANAS EXISTENTES	1.00	1.02	VENTANA A MANTENER
04	VENTANAS EXISTENTES	2.88	1.02	VENTANA A DESMONTAR
05	VENTANAS EXISTENTES	2.83	1.02	VENTANA A MANTENER
06	VENTANAS EXISTENTES	1.00	1.02	VENTANA A DESMONTAR
07	VENTANAS EXISTENTES	1.00	1.02	VENTANA A DESMONTAR
08	VENTANAS EXISTENTES	2.91	1.02	VENTANA A MANTENER
09	VENTANAS EXISTENTES	1.00	1.02	VENTANA A MANTENER
10	VENTANAS EXISTENTES	1.00	1.02	VENTANA A MANTENER
11	VENTANAS EXISTENTES	1.88	1.02	VENTANA A DESMONTAR

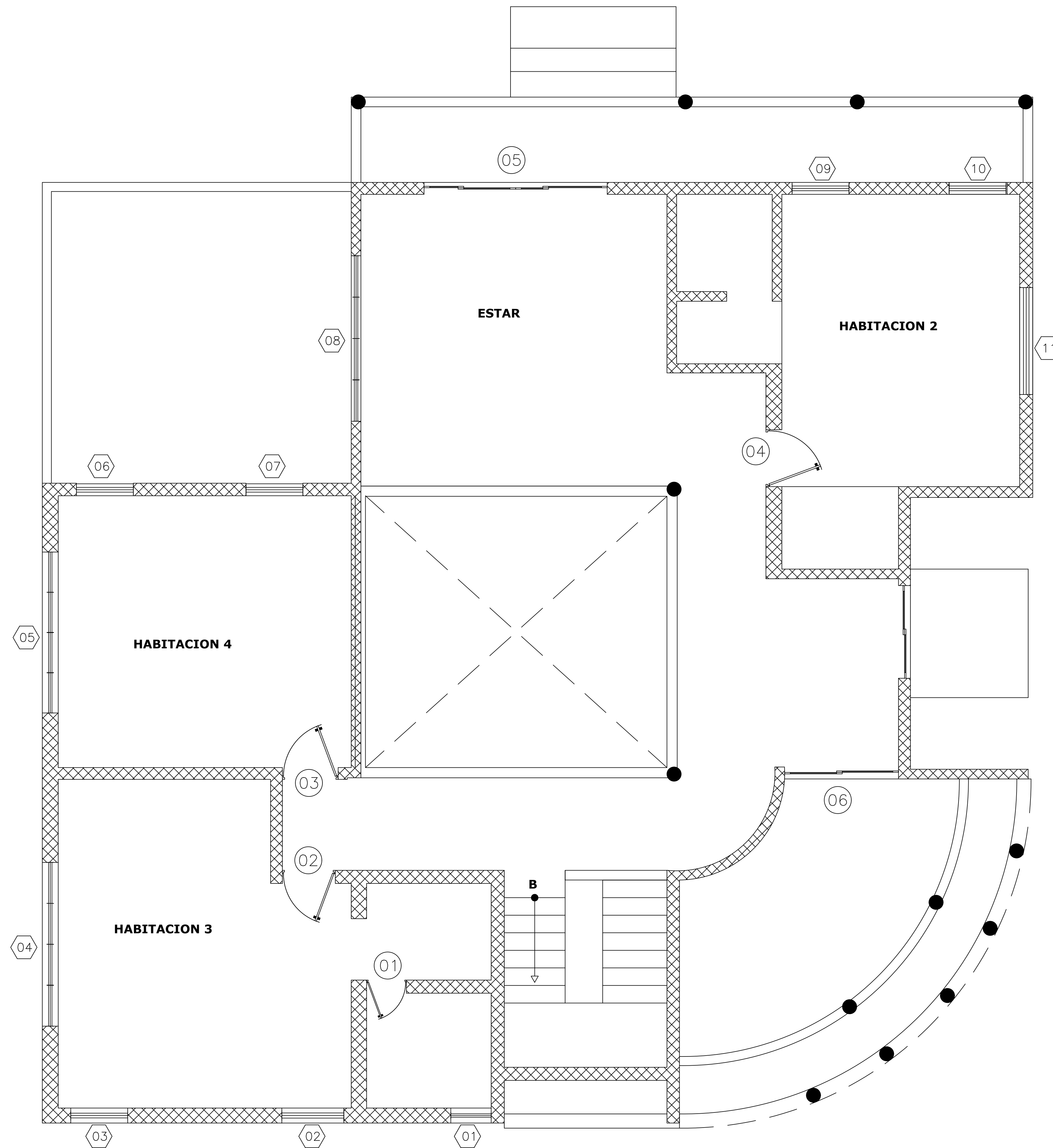

PLANTA ARQUITECTONICA ACTUAL N2  
ESCALA: 1:1000

1  
A102

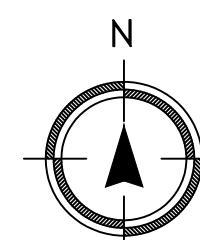



REPÚBLICA DOMINICANA  
CONSEJO DEL PODER JUDICIAL

DIRECCIÓN GENERAL DE LA  
ADMINISTRACIÓN Y CARRERA JUDICIAL  
DIRECCIÓN DE INFRAESTRUCTURA FÍSICA

MAG. LUIS HENRY MOLINA  
MAGISTRADO PRESIDENTE

ENCARGADOS

ARQ. EDGAR DE LA ROSA  
CODIA: 23161  
DIRECTORA INFRAESTRUCTURA FÍSICA

COLABORADORES

ARQ. LIZBETH RAMIREZ  
COLABORACIÓN EN DISEÑO ARQUITECTÓNICO,  
DIBUJO DE PLANOS Y MODELO TRIDIMENSIONAL

PROYECTO

ADECUACION PALACIO DE  
JUSTICIA DE JARABACOA

UBICACIÓN

CONTENIDO

PLANTA DIMENSIONADA  
EXISTENTE NIVEL 1

ESTADO DEL PLANO

UBICACION ARCHIVO DIGITAL

EDICION

FECHA DE ACTUALIZACION SEPTIEMBRE 2021

FECHA

17/09/2021

ESCALA

1:1000

CAD No.

PLANO No. A103

HOJA No.

04

DE

15

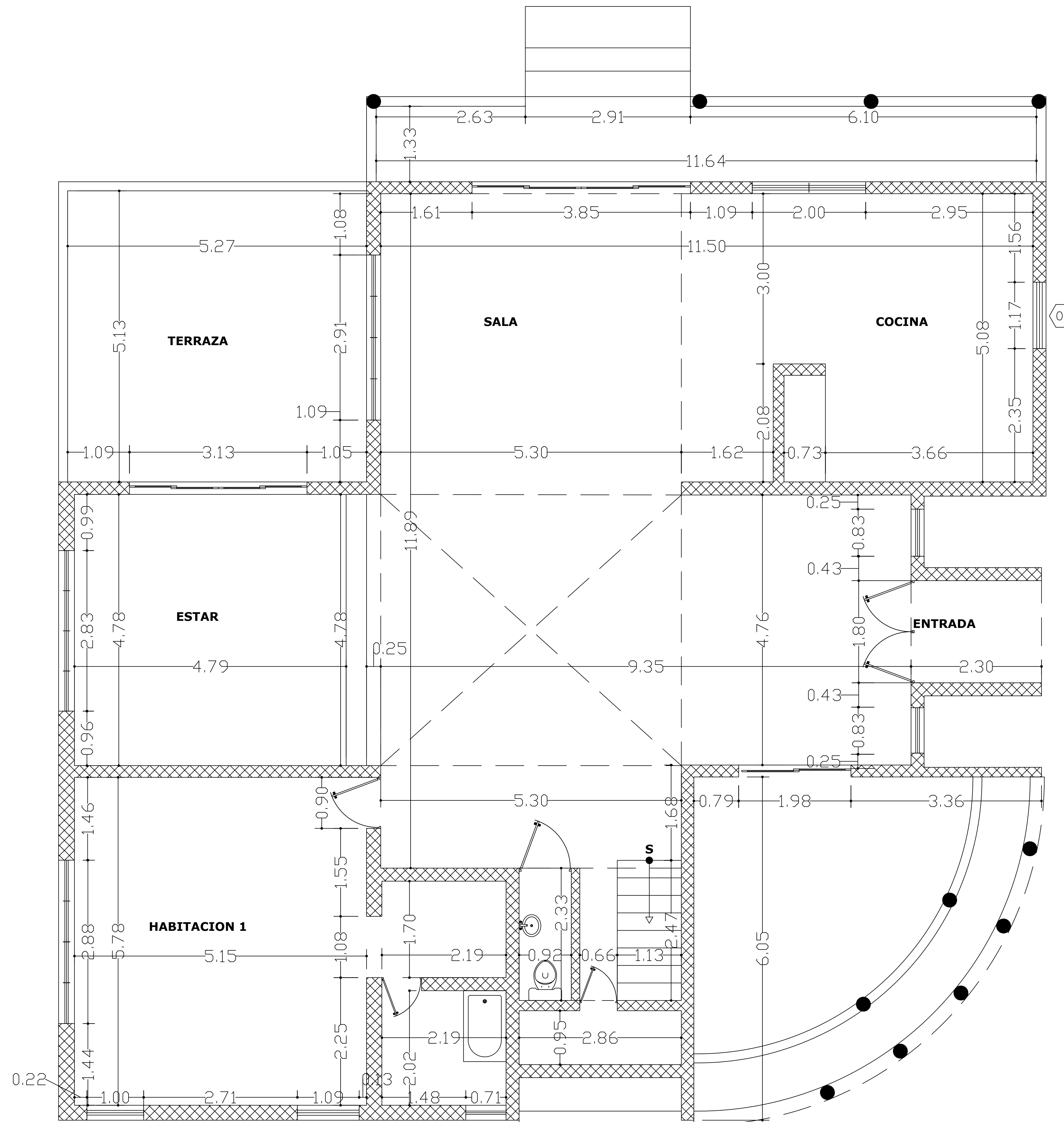

PLANTA DIMENSIONADA ACTUAL N1  
ESCALA: 1:1000

1  
A103

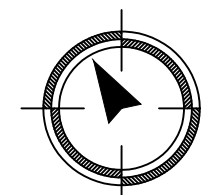

LEYENDA ARQUITECTONICA	
	MUROS EN BLOQUES EXISTENTES
	MUROS EN BLOQUES 6" NUEVOS. CAMARAS LLENAS + BASTON Ø 1/2" CADA 0.60m NUEVOS
	MUROS EN SHEETROCK NUEVOS
	ELEMENTOS EN DEMOLICION O DESMONTE
	PROYECCIONES
	NPT NIVEL PISO TERMINADO
	NUMERACION PUERTA



REPÚBLICA DOMINICANA  
CONSEJO DEL PODER JUDICIAL

DIRECCIÓN GENERAL DE LA  
ADMINISTRACIÓN Y CARRERA JUDICIAL  
DIRECCIÓN DE INFRAESTRUCTURA FÍSICA

MAG. LUIS HENRY MOLINA  
MAGISTRADO PRESIDENTE

ENCARGADOS

ARQ. EDGAR DE LA ROSA  
CODIA: 23161  
DIRECTORA INFRAESTRUCTURA FÍSICA

COLABORADORES

ARQ. LIZBETH RAMIREZ  
COLABORACIÓN EN DISEÑO ARQUITECTÓNICO,  
DIBUJO DE PLANOS Y MODELO TRIDIMENSIONAL

PROYECTO

ADECUACION PALACIO DE  
JUSTICIA DE JARABACOA

UBICACIÓN

CONTENIDO

PLANTA DIMENSIONADA  
EXISTENTE NIVEL 2

ESTADO DEL PLANO

UBICACION ARCHIVO DIGITAL

EDICION

FECHA DE ACTUALIZACION SEPTIEMBRE 2021

FECHA

17/09/2021

ESCALA

1:1000

CAD No.

PLANO No. A104

HOJA No.

05

DE

15

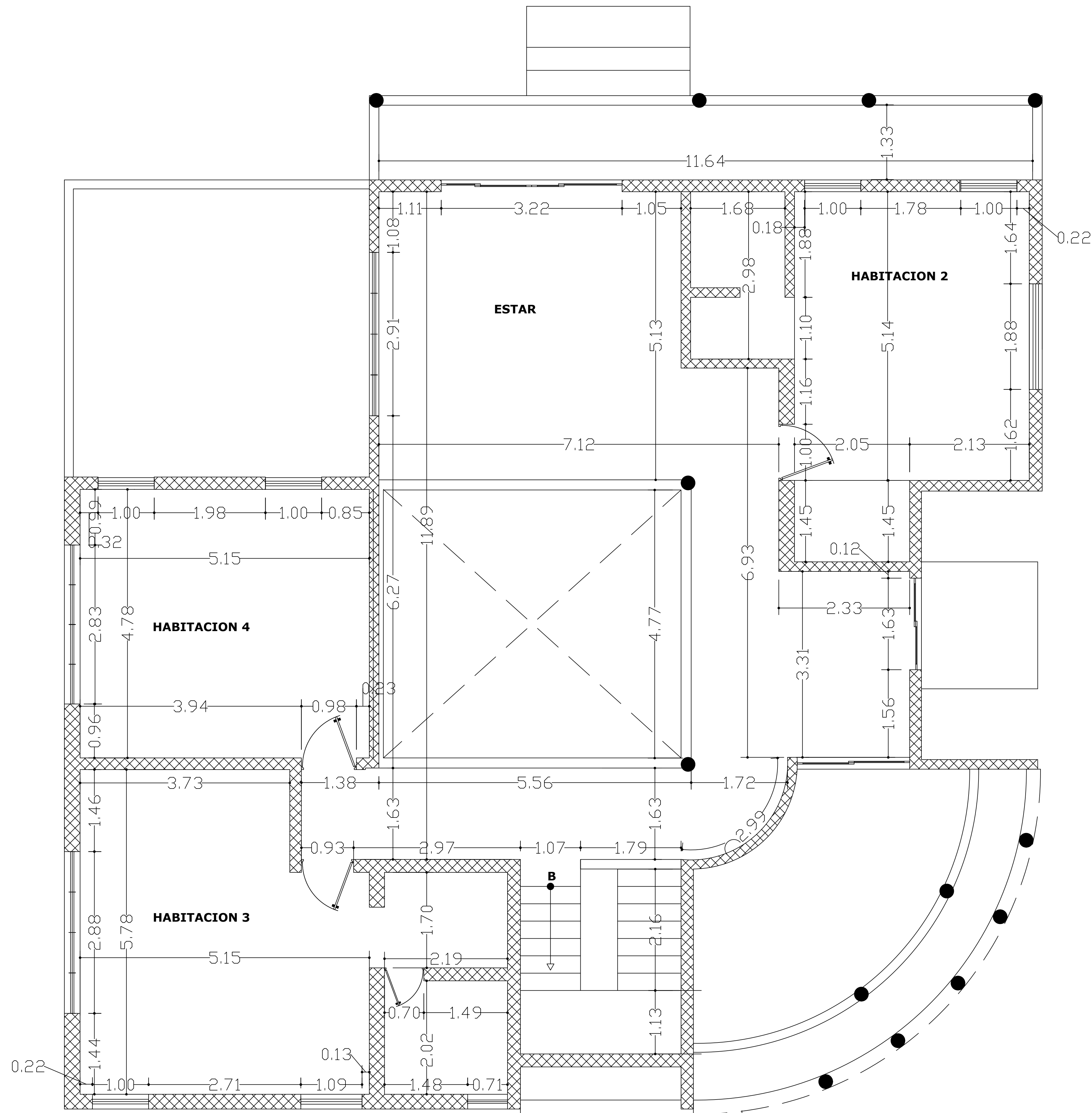

PLANTA DIMENSIONADA ACTUAL N2  
ESCALA: 1:1000

1  
A104

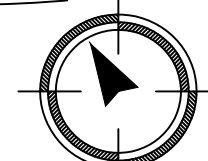

LEYENDA ARQUITECTONICA	
	MUROS EN BLOQUES EXISTENTES
	MUROS EN BLOQUES 6" NUEVOS. CAMARAS LLENAS + BASTON Ø3/8" CADA 0.60m NUEVOS
	MUROS EN SHEETROCK NUEVOS
	ELEMENTOS EN DEMOLICION O DESMONTE
	PROYECCIONES
	NIVEL PISO TERMINADO
	NUMERACION PUERTA



**REPÚBLICA DOMINICANA  
CONSEJO DEL PODER JUDICIAL**

DIRECCIÓN GENERAL DE LA  
ADMINISTRACIÓN Y CARRERA JUDICIAL  
DIRECCIÓN DE INFRAESTRUCTURA FÍSICA

**MAG. LUIS HENRY MOLINA**  
MAGISTRADO PRESIDENTE

ENCARGADOS

**ARQ. EDGAR DE LA ROSA**  
CODIA: 23161  
DIRECTORA INFRAESTRUCTURA FÍSICA

COLABORADORES

**ARQ. LIZBETH RAMIREZ**  
COLABORACIÓN EN DISEÑO ARQUITECTÓNICO,  
DIBUJO DE PLANOS Y MODELO TRIDIMENSIONAL

PROYECTO

ADECUACION PALACIO DE  
JUSTICIA DE JARABACOA

UBICACIÓN

CONTENIDO

PLANTA ARQUITECTONICA  
PROPUESTA NIVEL 1

ESTADO DEL PLANO

UBICACION ARCHIVO DIGITAL

EDICION

FECHA DE ACTUALIZACION SEPTIEMBRE 2021

FECHA	ESCALA
17/09/2021	1:1000

CAD No.

PLANO No. A105

HOJA No.	DE
06	15

	MUROS EN BLOQUES EXISTENTES
	MUROS EN BLOQUES 6" NUEVOS. CAMARAS LLENAS + BASTON Ø3/8" CADA 0.60m NUEVOS
	MUROS EN SHEETROCK NUEVOS, AISLANTE ACUSTICO Y SELLLADO HASTA EL TECHO EN SALAS DE AUDIENCIA
	ELEMENTOS EN DEMOLICION O DESMONTE
	PROYECCIONES
	NPT NIVEL PISO TERMINADO
	00 NUMERACION PUERTA

VENTANA NO.	UBICACION	CANT.	ANCHO HUECO		OBSERVACIONES
			ANCHO	ALTURA	
01	PUERTA NUEVA	1	2.00	2.10	ALUMINIO Y VIDRIO
02	PUERTA NUEVA	2	0.90	2.10	CAOBA
03	PUERTA NUEVA	12	1.00	2.10	ALUMINIO Y VIDRIO
04	PUERTA NUEVA	2	0.90	2.10	CAOBA
05	PUERTA NUEVA	1	2.0	2.10	ALUMINIO Y VIDRIO
06	PUERTA NUEVA	1	3.0	2.10	ALUMINIO

VENTANA NO.	UBICACION	CANT.	ANCHO HUECO		OBSERVACIONES
			ANCHO	ALTURA	
01	VENTANAS EXISTENTES	1	0.71	0.47	VENTANA A MANTENER
02	VENTANAS NUEVAS	1	1.09	1.65	VENTANA EN ALUMINIO Y VIDRIO
03	VENTANAS NUEVAS	1	1.00	1.65	VENTANA EN ALUMINIO Y VIDRIO
04	VENTANAS NUEVAS	1	2.20	1.65	VENTANA EN ALUMINIO Y VIDRIO
05	VENTANAS NUEVAS	1	1.85	1.65	VENTANA EN ALUMINIO Y VIDRIO
06	VENTANAS NUEVAS	1	1.92	1.65	VENTANA EN ALUMINIO Y VIDRIO
07	VENTANAS NUEVAS	1	1.90	1.65	VENTANA EN ALUMINIO Y VIDRIO
08	VENTANAS NUEVAS	7	0.85	2.10	VIDRIO FIJO
09	VENTANAS NUEVAS	2	0.86	2.10	VIDRIO FIJO
10	VENTANAS NUEVAS	1	1.30	2.10	VIDRIO FIJO
11	VENTANAS EXISTENTES	1	2.00	0.91	VENTANA A MANTENER

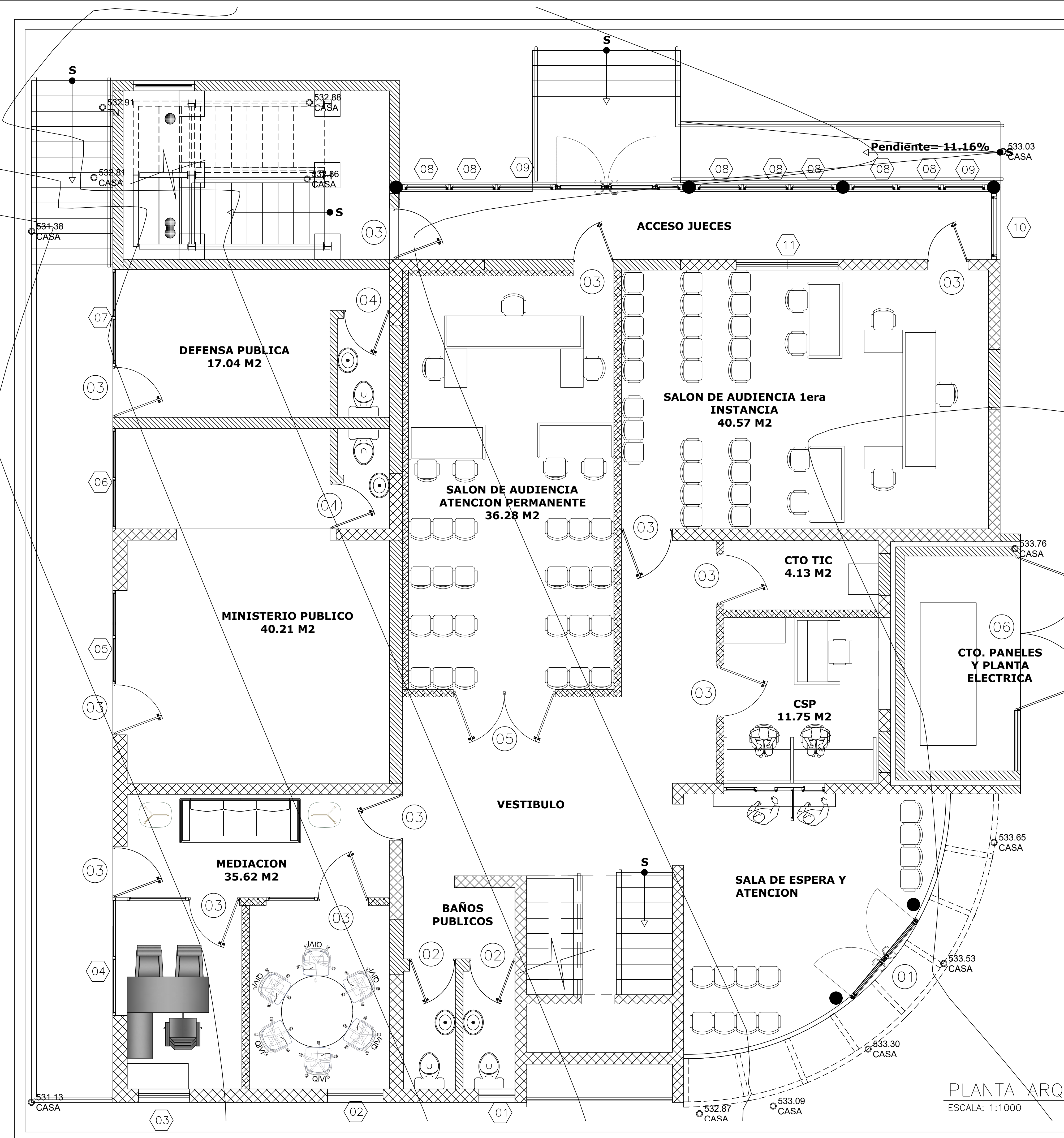

PLANTA ARQUITECTONICA PROPUESTA N1  
ESCALA: 1:1000

1	A105
---	------

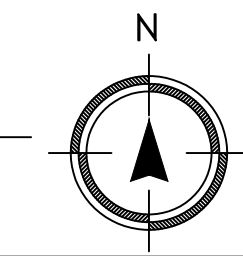

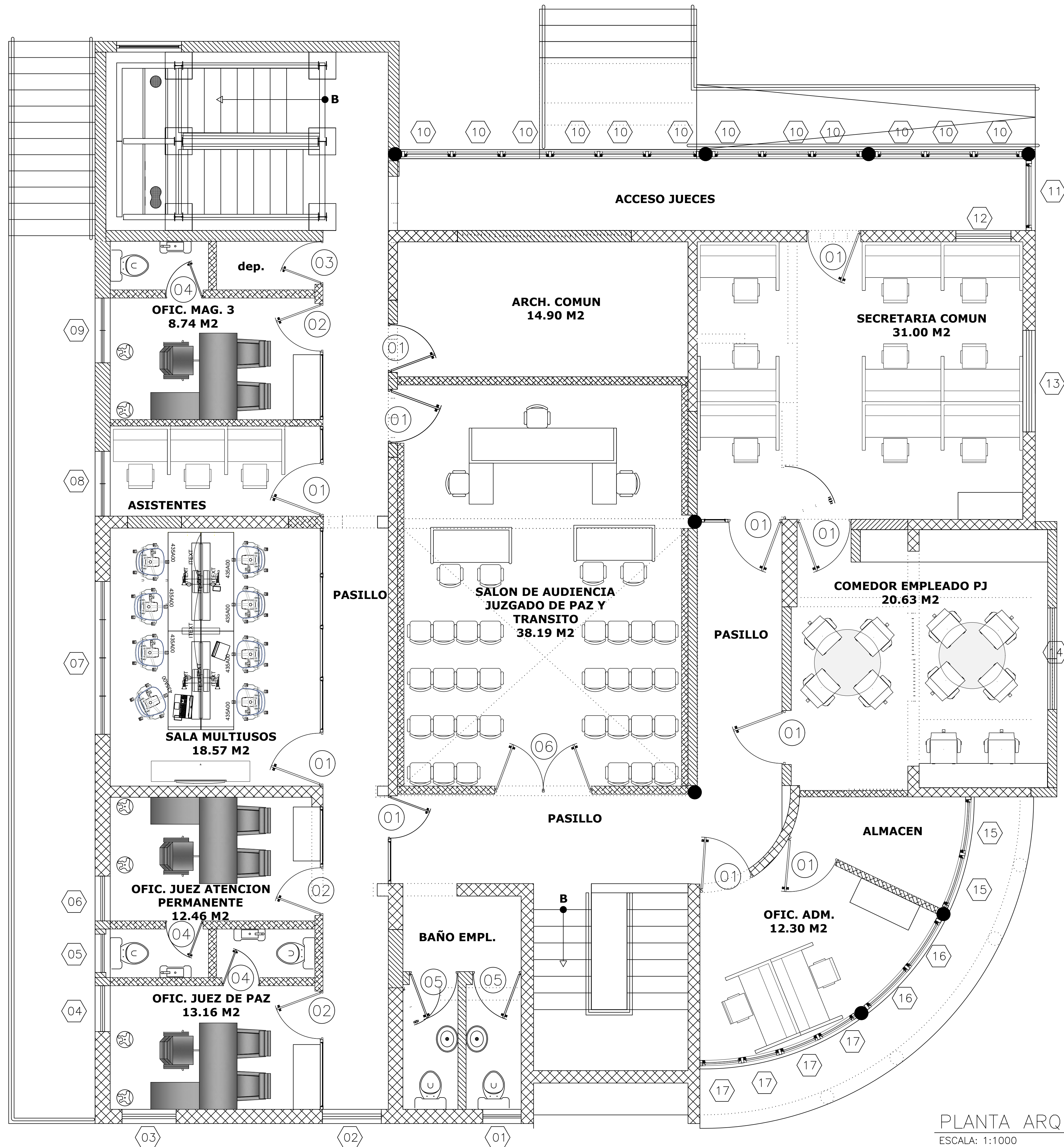

**TABLA DE PUERTAS**

VENTANA NO.	UBICACION	CANT.	ANCHO HUECO		OBSERVACIONES
			ANCHO	ALTURA	
01	PUERTA NUEVA	11	1.00	2.10	ALUMINIO Y VIDRIO
02	PUERTA NUEVA	2	0.90	2.10	ALUMINIO Y VIDRIO
03	PUERTA NUEVA	1	0.80	2.10	ALUMINIO Y VIDRIO
04	PUERTA NUEVA	3	0.70	2.10	CAOBA
05	PUERTA NUEVA	2	0.90	2.10	CAOBA
06	PUERTA NUEVA	1	1.80	2.10	ALUMINIO Y VIDRIO

**TABLA DE VENTANAS**

VENTANA NO.	UBICACION	CANT.	ANCHO HUECO		OBSERVACIONES
			ANCHO	ALTURA	
01	VENTANAS EXISTENTES	1	0.71	0.47	VENTANA A MANTENER
02	VENTANAS NUEVAS	1	1.09	1.65	VENTANA EN ALUMINIO Y VIDRIO
03	VENTANAS NUEVAS	1	1.00	1.65	VENTANA EN ALUMINIO Y VIDRIO
04	VENTANAS NUEVAS	1	1.00	1.65	VENTANA EN ALUMINIO Y VIDRIO
05	VENTANAS NUEVAS	1	0.71	0.47	VENTANA EN ALUMINIO Y VIDRIO
06	VENTANAS NUEVAS	1	0.83	1.65	VENTANA EN ALUMINIO Y VIDRIO
07	VENTANAS NUEVAS	1	2.83	1.65	VENTANA EN ALUMINIO Y VIDRIO
08	VENTANAS NUEVAS	1	1.20	1.65	VENTANA EN ALUMINIO Y VIDRIO
09	VENTANAS NUEVAS	1	1.20	1.65	VENTANA EN ALUMINIO Y VIDRIO
10	VENTANAS NUEVAS	12	0.85	2.10	VIDRIO FIJO
11	VENTANAS NUEVAS	12	1.18	1.02	VIDRIO FIJO
12	VENTANAS EXISTENTES	1	1.00	1.02	VENTANA A MANTENER
13	VENTANAS EXISTENTES	1	1.88	1.02	VENTANA A MANTENER
14	VENTANAS NUEVAS	1	1.88	1.00	VENTANA EN ALUMINIO Y VIDRIO
15	VENTANAS NUEVAS	2	0.92	1.02	VIDRIO FIJO
16	VENTANAS NUEVAS	2	1.0	1.02	VIDRIO FIJO
17	VENTANAS NUEVAS	4	0.71	1.02	VIDRIO FIJO



**REPÚBLICA DOMINICANA**  
**CONSEJO DEL PODER JUDICIAL**

DIRECCIÓN GENERAL DE LA  
ADMINISTRACIÓN Y CARRERA JUDICIAL  
DIRECCIÓN DE INFRAESTRUCTURA FÍSICA

**MAG. LUIS HENRY MOLINA**  
MAGISTRADO PRESIDENTE

ENCARGADOS

**ARQ. EDGAR DE LA ROSA**  
CODIA: 23161  
DIRECTORA INFRAESTRUCTURA FÍSICA

COLABORADORES

**ARQ. LIZBETH RAMIREZ**  
COLABORACIÓN EN DISEÑO ARQUITECTÓNICO,  
DIBUJO DE PLANOS Y MODELO TRIDIMENSIONAL

PROYECTO

ADECUACION PALACIO DE  
JUSTICIA DE JARABACOA

UBICACIÓN

CONTENIDO

PLANTA ARQUITECTONICA  
PROPUESTA NIVEL 2

ESTADO DEL PLANO

UBICACION ARCHIVO DIGITAL

EDICION

FECHA DE ACTUALIZACION SEPTIEMBRE 2021

FECHA	ESCALA
17/09/2021	1:1000

CAD No.

PLANO No. A106

HOJA No.	DE
07	15

PLANTA ARQUITECTONICA PROPUESTA N2  
ESCALA: 1:1000

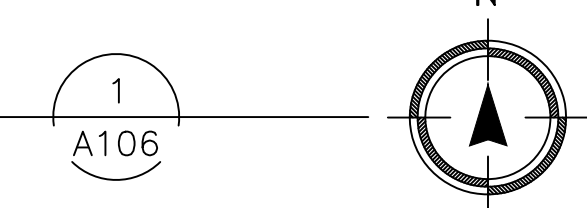



REPÚBLICA DOMINICANA  
CONSEJO DEL PODER JUDICIAL

DIRECCIÓN GENERAL DE LA  
ADMINISTRACIÓN Y CARRERA JUDICIAL  
DIRECCIÓN DE INFRAESTRUCTURA FÍSICA

MAG. LUIS HENRY MOLINA  
MAGISTRADO PRESIDENTE

ENCARGADOS

ARQ. EDGAR DE LA ROSA  
CODIA: 23161  
DIRECTORA INFRAESTRUCTURA FÍSICA

COLABORADORES

ARQ. LIZBETH RAMIREZ  
COLABORACIÓN EN DISEÑO ARQUITECTÓNICO,  
DIBUJO DE PLANOS Y MODELO TRIDIMENSIONAL

PROYECTO

ADECUACION PALACIO DE  
JUSTICIA DE JARABACOA

UBICACIÓN

CONTENIDO

PLANTA DIMENSIONADA  
PROPUESTA NIVEL 1

ESTADO DEL PLANO

UBICACION ARCHIVO DIGITAL

EDICION

FECHA DE ACTUALIZACION SEPTIEMBRE 2021

FECHA

17/09/2021

ESCALA

1:1000

CAD No.

PLANO No. A107

HOJA No.

08

DE

15

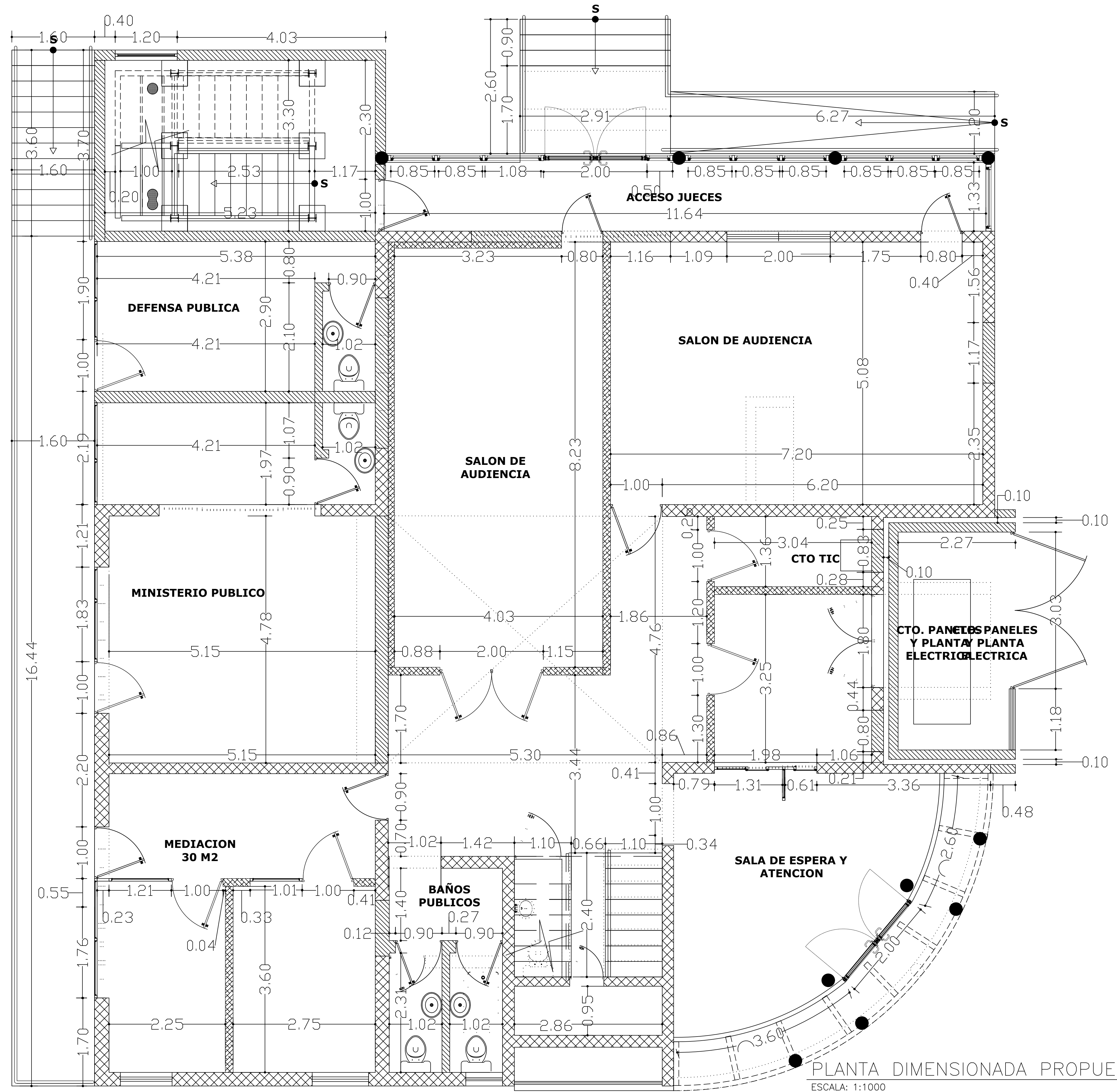

LEYENDA ARQUITECTONICA	
	MUROS EN BLOQUES EXISTENTES
	MUROS EN BLOQUES 6" NUEVOS, CAMARAS LLENAS + BASTON Ø3/8" CADA 0.60m NUEVOS
	MUROS EN SHEETROCK NUEVOS, AISLANTE ACUSTICO Y SELLLADO HASTA EL TECHO EN SALAS DE AUDIENCIA
	ELEMENTOS EN DEMOLICION O DESMONTE
	PROYECCIONES
	NIVEL PISO TERMINADO
	NUMERACION PUERTA

PLANTA DIMENSIONADA PROPUESTA N1  
ESCALA: 1:1000

1  
A107

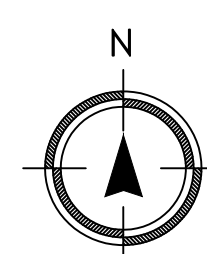





REPÚBLICA DOMINICANA  
CONSEJO DEL PODER JUDICIAL

DIRECCIÓN GENERAL DE LA  
ADMINISTRACIÓN Y CARRERA JUDICIAL  
DIRECCIÓN DE INFRAESTRUCTURA FÍSICA

MAG. LUIS HENRY MOLINA  
MAGISTRADO PRESIDENTE

ENCARGADOS

ARQ. EDGAR DE LA ROSA  
CODIA: 23161  
DIRECTORA INFRAESTRUCTURA FÍSICA

COLABORADORES

ARQ. LIZBETH RAMIREZ  
COLABORACIÓN EN DISEÑO ARQUITECTÓNICO,  
DIBUJO DE PLANOS Y MODELO TRIDIMENSIONAL

PROYECTO

ADECUACION PALACIO DE  
JUSTICIA DE JARABACOA

UBICACIÓN

CONTENIDO

PLANTA DIMENSIONADA  
PROPUESTA NIVEL 2

ESTADO DEL PLANO

UBICACION ARCHIVO DIGITAL

EDICION

FECHA DE ACTUALIZACION SEPTIEMBRE 2021

FECHA	ESCALA
08/09/2021	1:1000

CAD No.  
PJSC-AR

PLANO No. A108

HOJA No.	DE
09	15

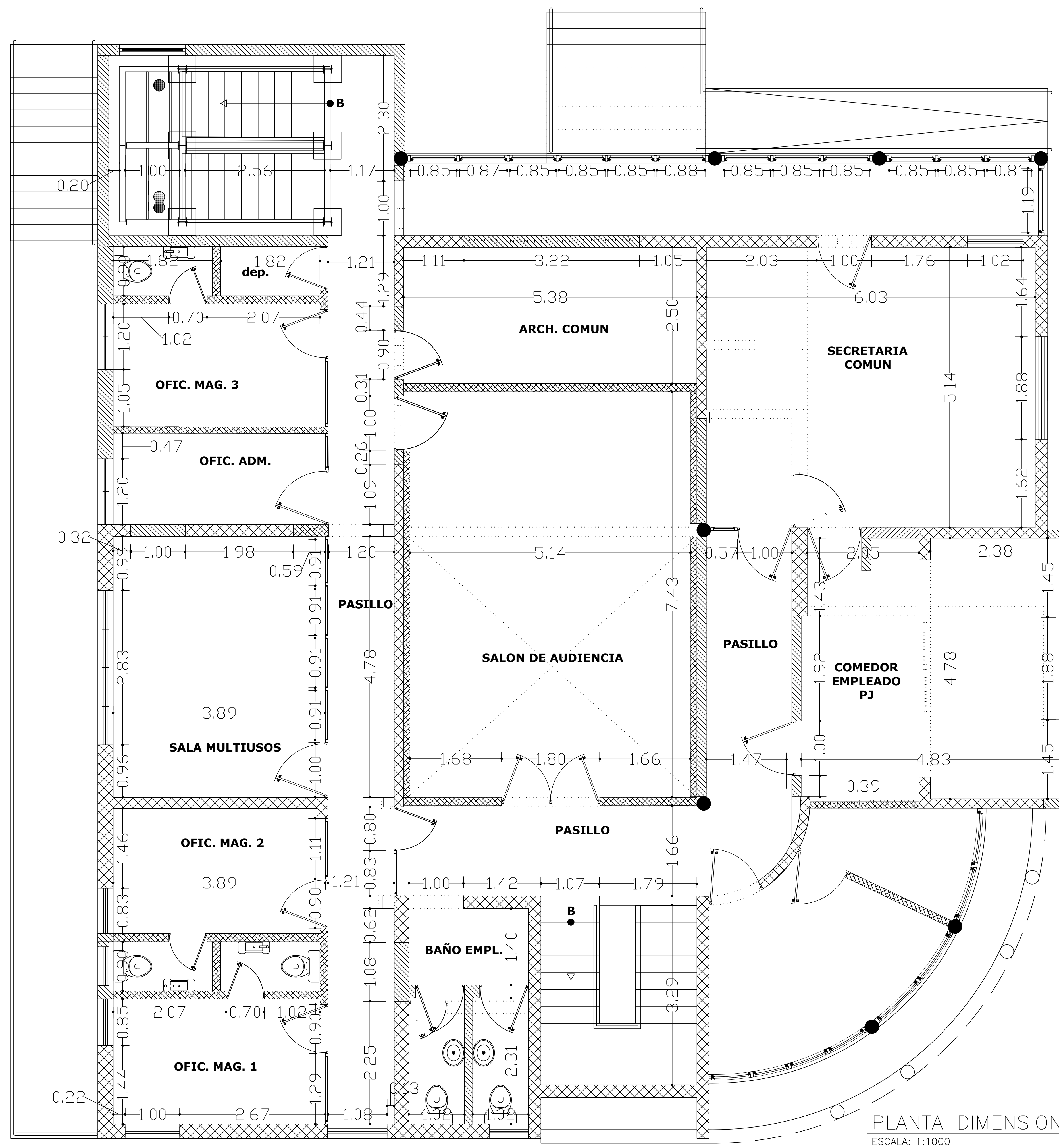

PLANTA DIMENSIONADA PROPUESTA N2  
ESCALA: 1:1000

1  
A108

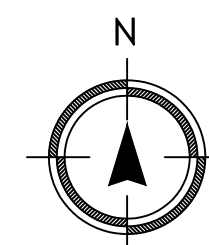

LEYENDA ARQUITECTONICA	
	MUROS EN BLOQUES EXISTENTES
	MUROS EN BLOQUES 6" NUEVOS, CAMARAS LLENAS + BASTON ø3/8" CADA 0.60m NUEVOS
	MUROS EN SHEETROCK NUEVOS, AISLANTE ACUSTICO Y SELLADO HASTA EL TECHO EN SALAS DE AUDIENCIA
	ELEMENTOS EN DEMOLICION O DESMONTE
	PROYECCIONES
	NIVEL PISO TERMINADO
	NUMERACION PUERTA



REPÚBLICA DOMINICANA  
CONSEJO DEL PODER JUDICIAL

DIRECCIÓN GENERAL DE LA  
ADMINISTRACIÓN Y CARRERA JUDICIAL  
DIRECCIÓN DE INFRAESTRUCTURA FÍSICA

MAG. LUIS HENRY MOLINA  
MAGISTRADO PRESIDENTE

ENCARGADOS

ARQ. EDGAR DE LA ROSA  
CODIA: 23161  
DIRECTORA INFRAESTRUCTURA FÍSICA

COLABORADORES

ARQ. LIZBETH RAMIREZ  
COLABORACIÓN EN DISEÑO ARQUITECTÓNICO,  
DIBUJO DE PLANOS Y MODELO TRIDIMENSIONAL

PROYECTO

ADECUACION PALACIO DE  
JUSTICIA DE JARABACOA

UBICACIÓN

PLANTA DE DEMOLICION  
PROPUESTA NIVEL 1 OPCION 1

ESTADO DEL PLANO

UBICACION ARCHIVO DIGITAL

FECHA DE ACTUALIZACION SEPTIEMBRE 2021

FECHA	ESCALA
15/09/2021	1:1000

CAD No.  
PJSC-AR

PLANO No. A109

HOJA No.	DE
10	15

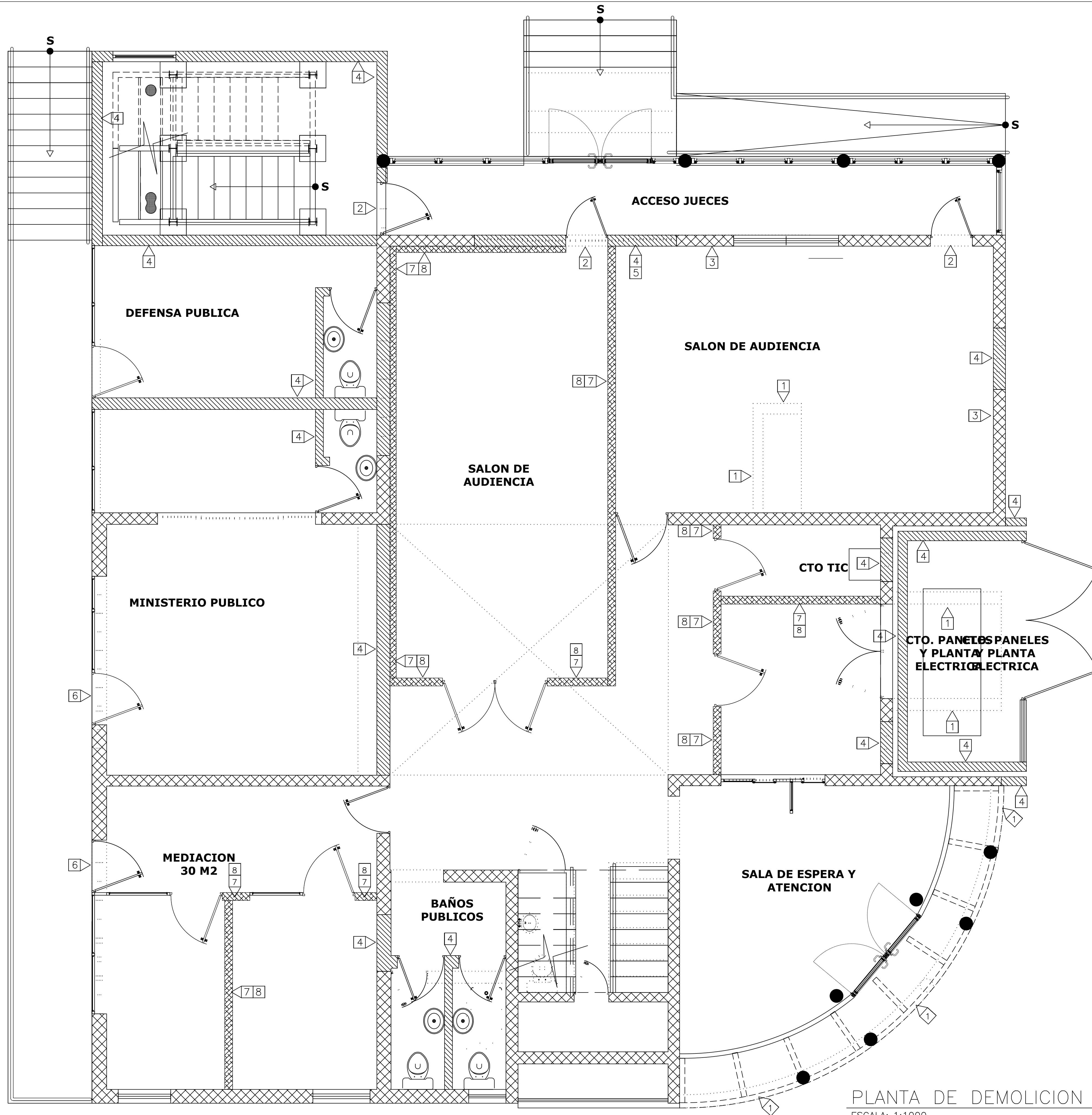

TERMINACIONES	
1	DEMOLICION DE MUROS EN BLOQUES EXISTENTE.
2	DEMOLICION DE MURO PARA PUERTA NUEVA
3	DEMOLICION DE CERAMICA DE PARED Y MESETA DE COCINA
4	NUEVO MURO DE BLOQUES DE 6" TODAS LAS CAMARAS LLENAS HASTA EL FONDO DE LOSA.
5	CIERRE DE HUECO EN MURO DE BLOQUES
6	APERTURA DE HUECO EN VENTANA PARA PUERTA
7	MURO EN SHEETROCK 2 CARAS. ESTRUCTURA DE 3 3/8" GALVANIZADA. HASTA LA ALTURA DEL PLAFON.
8	PINTURA SATINADA

LEYENDA ARQUITECTONICA	
	MUROS EN BLOQUES EXISTENTES
	MUROS EN BLOQUES 6" NUEVOS. CAMARAS LLENAS + BACONTEPIDO CADA 0.60m NUEVOS
	MUROS EN SHEETROCK NUEVOS, AISLANTE ACUSTICO Y SELLADO HASTA EL TECHO EN SALAS DE AUDIENCIA
	ELEMENTOS EN DEMOLICION O DESMONTE
	PROYECCIONES EDICION
	NIVEL PISO TERMINADO
	NUMERACION PUERTA

PLANTA DE DEMOLICION PROPUESTA N1  
ESCALA: 1:1000

1  
A109

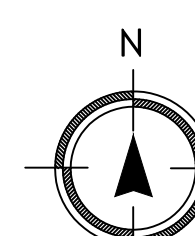



REPÚBLICA DOMINICANA  
CONSEJO DEL PODER JUDICIAL

DIRECCIÓN GENERAL DE LA  
ADMINISTRACIÓN Y CARRERA JUDICIAL  
DIRECCIÓN DE INFRAESTRUCTURA FÍSICA

MAG. LUIS HENRY MOLINA  
MAGISTRADO PRESIDENTE

ENCARGADOS

ARQ. EDGAR DE LA ROSA  
CODIA: 23161  
DIRECTORA INFRAESTRUCTURA FÍSICA

COLABORADORES

ARQ. LIZBETH RAMIREZ  
COLABORACIÓN EN DISEÑO ARQUITECTÓNICO,  
DIBUJO DE PLANOS Y MODELO TRIDIMENSIONAL

PROYECTO

ADECUACION PALACIO DE  
JUSTICIA DE JARABACOA

UBICACIÓN

CONTENIDO

PLANTA DE DEMOLICION  
PROPUESTA NIVEL 2

ESTADO DEL PLANO

UBICACION ARCHIVO DIGITAL

EDICION

FECHA DE ACTUALIZACION SEPTIEMBRE 2021

FECHA

17/09/2021

ESCALA

1:1000

CAD No.

PLANO No. A110

HOJA No.

11

DE

15

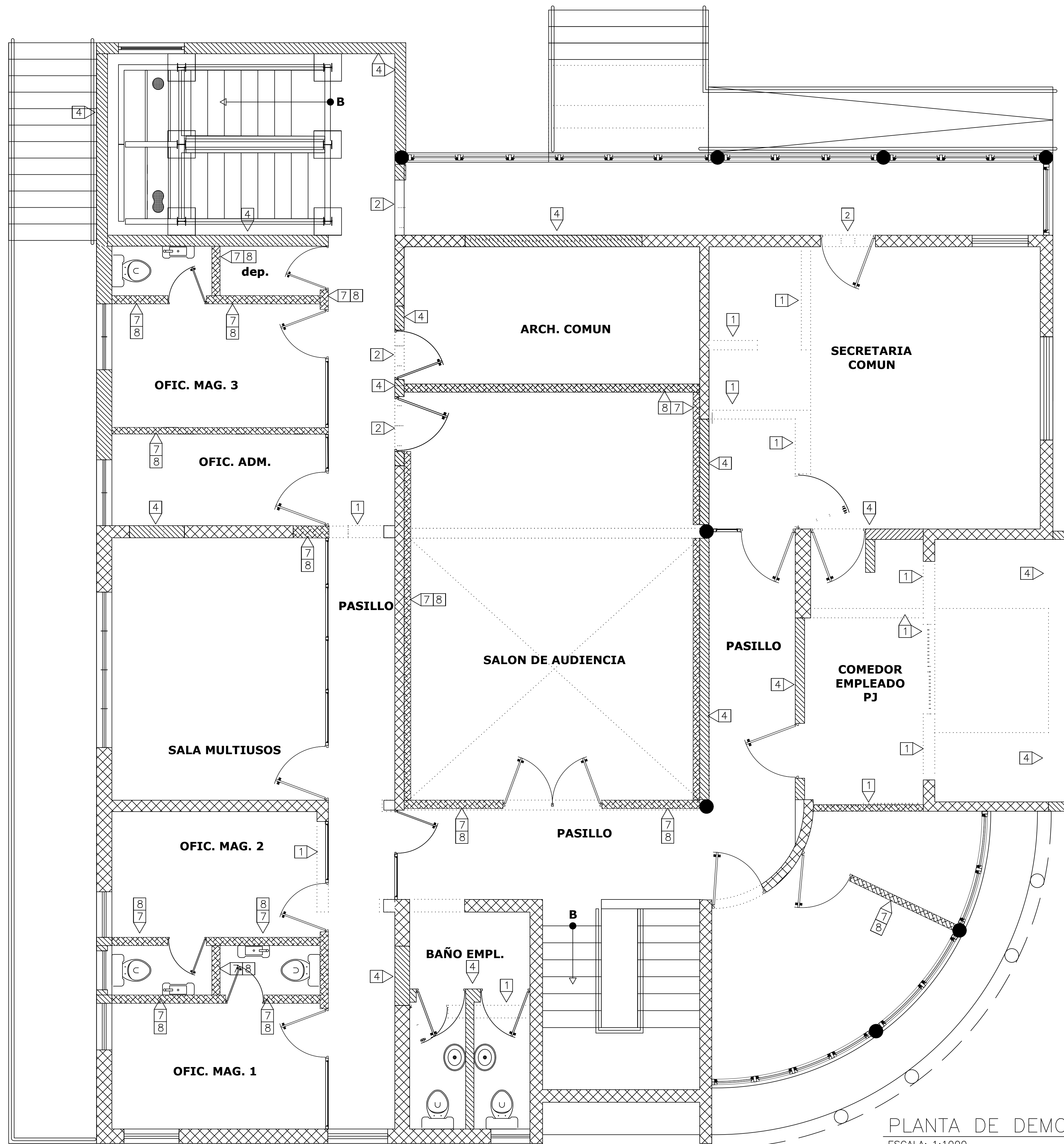

PLANTA DE DEMOLICION PROPUESTA N2

ESCALA: 1:1000

1  
A110

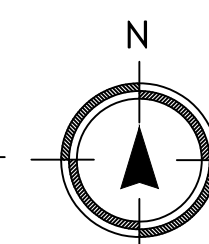

TERMINACIONES	
1	DEMOLICION DE MUROS EN BLQQUES EXISTENTE.
2	DEMOLICION DE MURO PARA PUERTA NUEVA
3	DEMOLICION DE CERAMICA DE PARED Y MESETA DE COCINA
4	NUEVO MURO DE BLOQUES DE 6" TODAS LAS CAMARAS LLENAS HASTA EL FONDO DE LOSA.
5	CIERRE DE HUECO EN MURO DE BLOQUES
6	APERTURA DE HUECO EN VENTANA PARA PUERTA
7	MURO EN SHEETROCK 2 CARAS. ESTRUCTURA DE 3 5/8" GALVANIZADA. HASTA LA ALTURA DEL PLAFON.
8	PINTURA SATINADA

LEYENDA ARQUITECTONICA	
	MUROS EN BLOQUES EXISTENTES
	MUROS EN BLOQUES, 6" NUEVOS. CAMARAS LLENAS + BANCOS
	MUROS EN SHEETROCK NUEVOS, AISLANTE ACUSTICO Y SELLLADO HASTA EL TECHO EN SALAS DE AUDIENCIA
	ELEMENTOS EN DEMOLICION O DESMONTE
	PROYECCIONES EDICION
	NIVEL PISO TERMINADO
	NUMERACION PUERTA



REPÚBLICA DOMINICANA  
CONSEJO DEL PODER JUDICIAL

DIRECCIÓN GENERAL DE LA  
ADMINISTRACIÓN Y CARRERA JUDICIAL  
DIRECCIÓN DE INFRAESTRUCTURA FÍSICA

MAG. LUIS HENRY MOLINA  
MAGISTRADO PRESIDENTE

ENCARGADOS

ARQ. EDGAR DE LA ROSA  
CODIA: 23161  
DIRECTORA INFRAESTRUCTURA FÍSICA

COLABORADORES

ARQ. LIZBETH RAMIREZ  
COLABORACIÓN EN DISEÑO ARQUITECTÓNICO,  
DIBUJO DE PLANOS Y MODELO TRIDIMENSIONAL

PROYECTO

ADECUACION PALACIO DE  
JUSTICIA DE JARABACOA

UBICACIÓN

CONTENIDO

PLANTA DE PLAFONES NIVEL 1

ESTADO DEL PLANO

UBICACION ARCHIVO DIGITAL

EDICION

FECHA DE ACTUALIZACION SEPTIEMBRE 2021

FECHA

17/09/2021

ESCALA

1:1000

CAD No.

PLANO No. A111

HOJA No.

12

DE

15

NOTAS GENERALES DE PLAFON SUSPENDIDO

1. EL TECHO SUSPENDIDO SERA EN PLAFON VINIL YESO 2x2x7mm, COLOR BLANCO PRE -TERMINADO. LA ALTURA GENERAL SERA DE 3 METROS DESDE EL NIVEL DE PISO TERMINADO.
2. EL SISTEMA DE SUSPENSION DEBERA SER UNA CUADRICULA DE METAL ESTANDAR DE COLOR BLANCO PRE-TERMINADO.
3. EL SOPORTE DEBERA SER ALAMBRE DESTEMPLADO CALIBRE #12, FIJADO A LAS "T'S" PRINCIPALES Y A LOS ELEMENTOS DE ESTRUCTURA DEL TECHO, A 1219MM (48") O.C. DE ESPACIAMIENTO MAXIMO.

ANGULO DE PARED 25mm x19mm (1"x3/4")  
SUJETADOS CADA 457mm (18") O.C. CON  
TORNILLOS DE LAMINA DE METAL O  
REMACHES TIPO "POP"

PERFILES ANGULARES CALIBRE 20 O SML  
SUJETADOS CON REMACHES TIPO "POP"  
DE 3mm (1/8")

ALAMBRE CALIBRE #12 CON TRES  
VUELTAS COMO MINIMO EN CADA  
FINAL

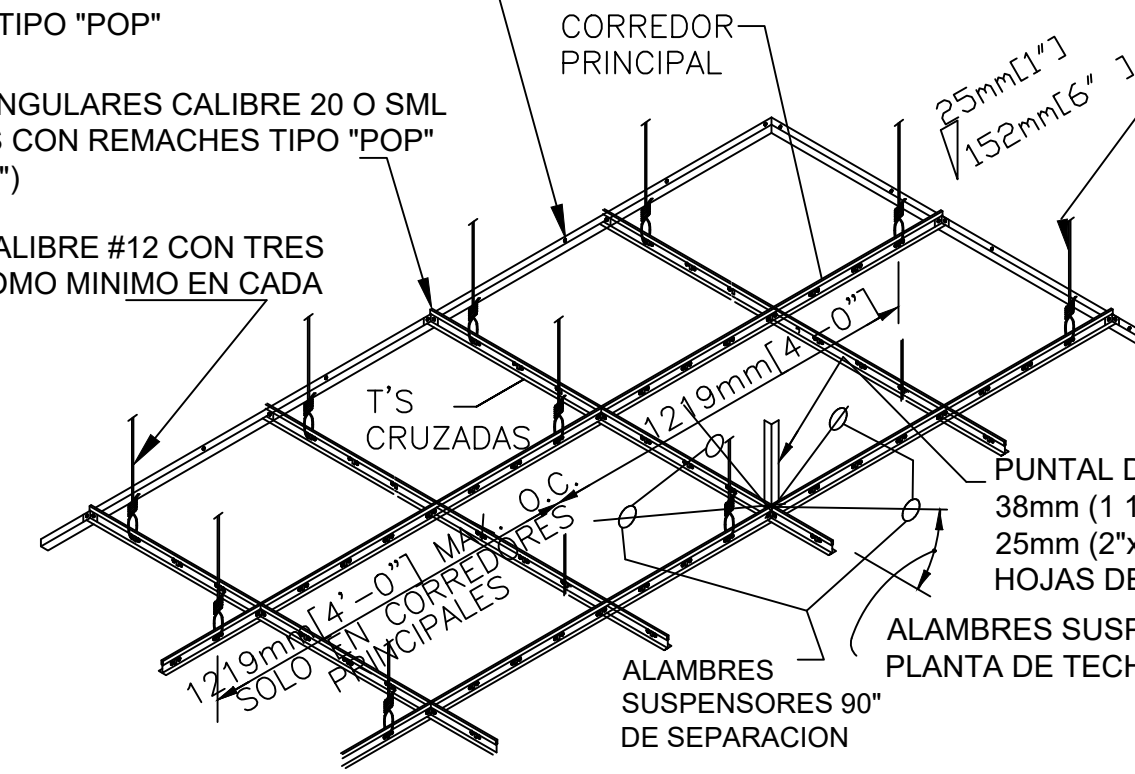

LOS ALAMBRES  
SUSPENSORES NO  
COLGARAN MAS DE 25mm  
(1") EN 152mm (6")  
FUERA DE LA  
VERTICALIDAD A MENOS  
QUE SE USEN ALAMBRES  
CONTRA LA INCLINACION

NOTA:  
LOS ALAMBRES SUSPENSORES Y PUNTALES SERAN COLOCADOS  
A 3658mm (12'-0") AL CENTRO DE AMBAS DIRECCIONES CON EL  
PRIMER PUNTO DENTRO DE 1829mm (6'-0") DESDE CADA PARED.

DETALLE TIPICO PLAFON

ESCALA: 1:50

2  
A111

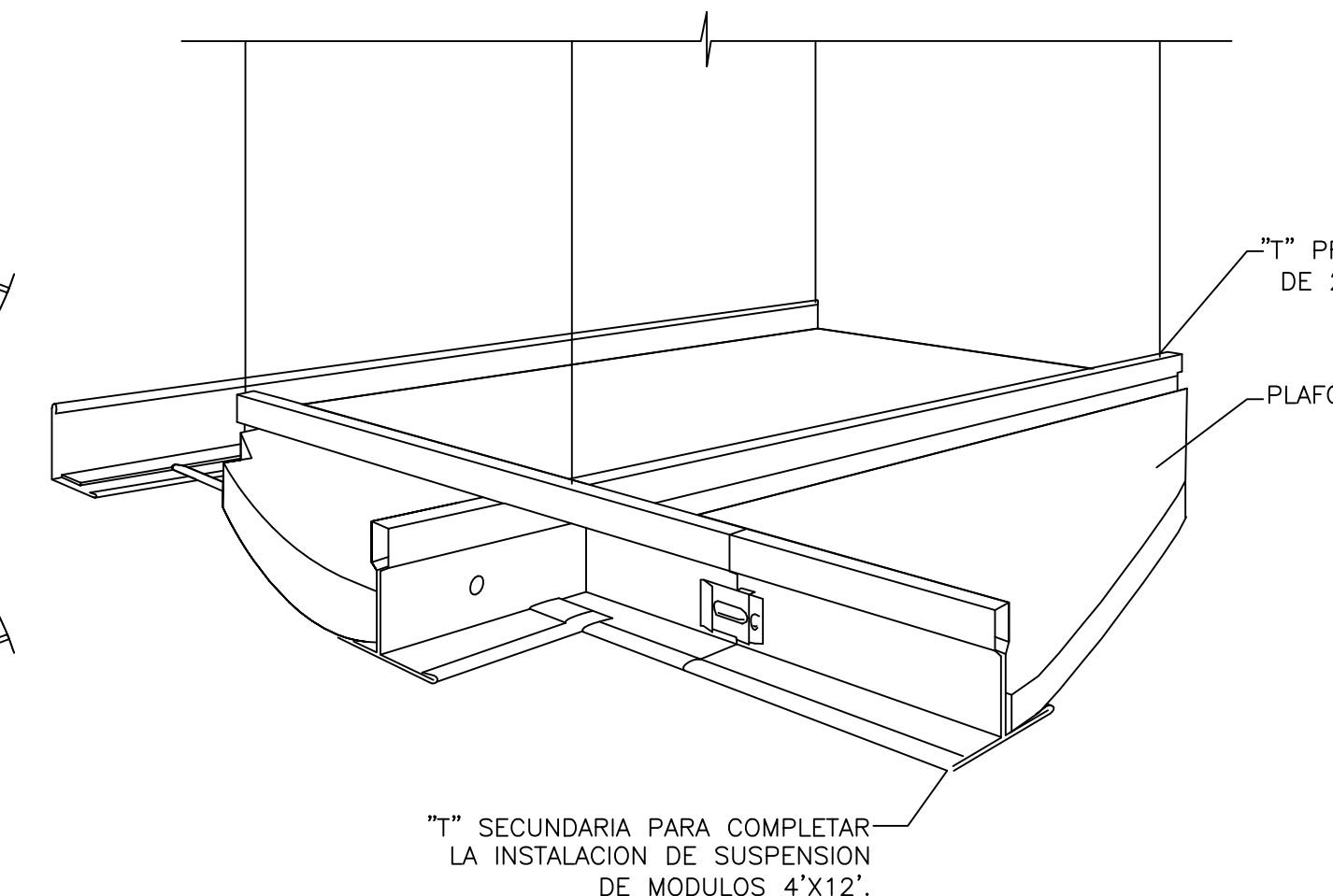

"T" SECUNDARIA PARA COMPLETAR  
LA INSTALACION DE SUSPENSION  
DE MODULOS 4'X12'.

DETALLE PLAFON SUSPENDIDO

ESCALA: 1:50

3  
A111

LEYENDA DE PLAFONES

	PLAFOND EN VINIL - YESO CON LAMINA DE PROTECCION LADO SUPERIOR METALIZADO 2'X2'. INCLUYE SISTEMA DE SUSPENSION ESTANDAR. ÁREA= 279.65 m <sup>2</sup>
	PLAFOND EN YESO, INCLUYE SISTEMA DE SUSPENSION STANDARD ÁREA= 51.24 m <sup>2</sup>
	LUMINARIA 2'X2' DE PLAFOND. 3 TUBOS TIPO T8 LED
	LUMINARIA 2'X4' DE PLAFOND. 3 TUBOS TIPO T8 LED
	LUMINARIA OJO DE BUEY TIPO PANEL DE 6", 4500K, 18W

N

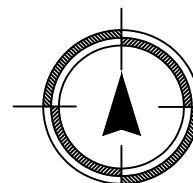

PLANTA DE PLAFONES PROPUESTA1 N1

ESCALA: 1:1000

1  
A111

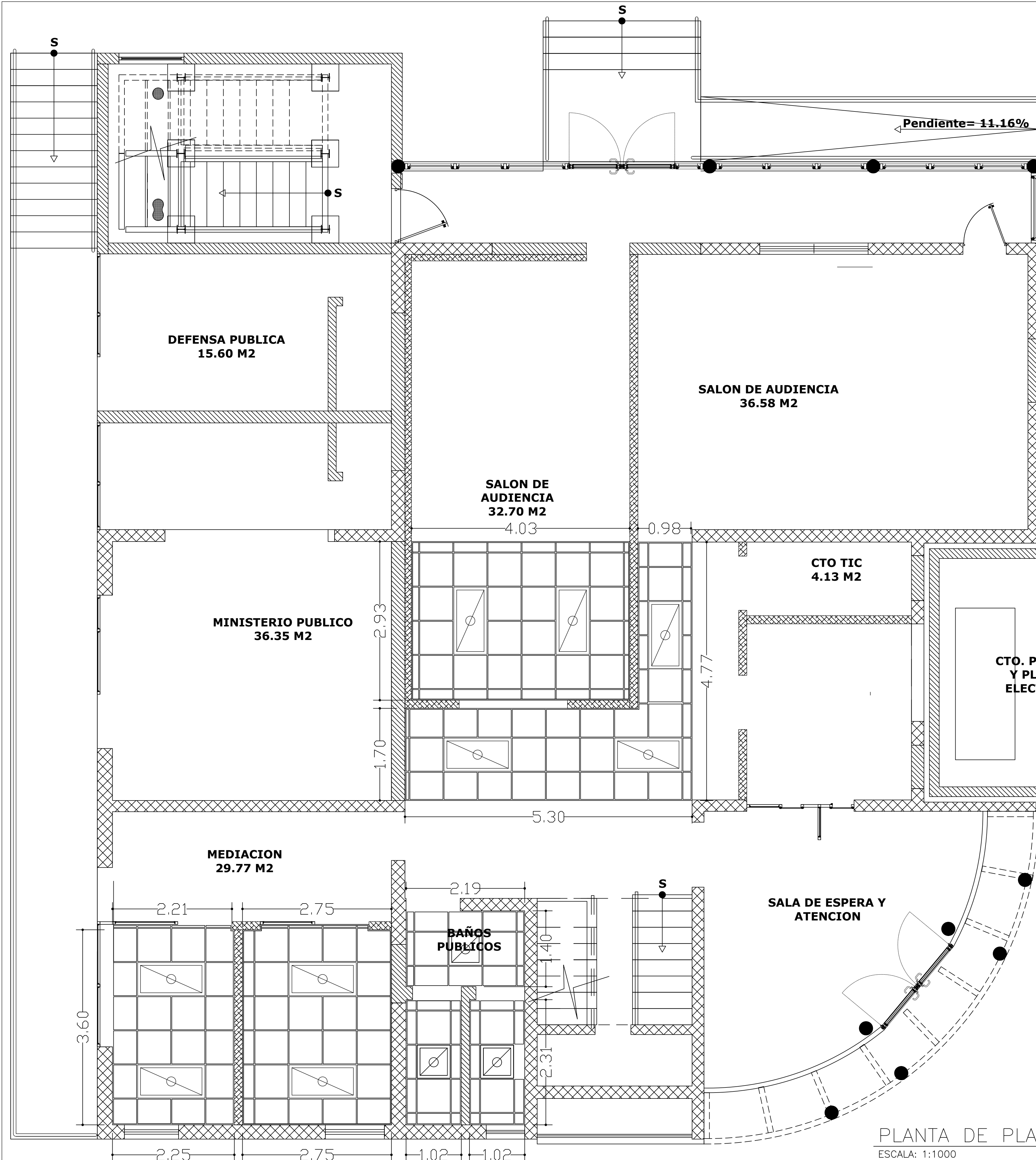



REPÚBLICA DOMINICANA  
CONSEJO DEL PODER JUDICIAL

DIRECCIÓN GENERAL DE LA  
ADMINISTRACIÓN Y CARRERA JUDICIAL  
DIRECCIÓN DE INFRAESTRUCTURA FÍSICA

MAG. LUIS HENRY MOLINA  
MAGISTRADO PRESIDENTE

ENCARGADOS

ARQ. EDGAR DE LA ROSA  
CODIA: 23161  
DIRECTORA INFRAESTRUCTURA FÍSICA

COLABORADORES

ARQ. LIZBETH RAMIREZ  
COLABORACIÓN EN DISEÑO ARQUITECTÓNICO,  
DIBUJO DE PLANOS Y MODELO TRIDIMENSIONAL

PROYECTO

ADECUACION PALACIO DE  
JUSTICIA DE JARABACOA

UBICACIÓN

CONTENIDO

PLANTA DE PLAFONES  
NIVEL 2

ESTADO DEL PLANO

UBICACION ARCHIVO DIGITAL

EDICION

FECHA DE ACTUALIZACION SEPTIEMBRE 2021

FECHA

16/09/2021

ESCALA

1:1000

CAD No.

PLANO No. A112

HOJA No.

13

DE

16

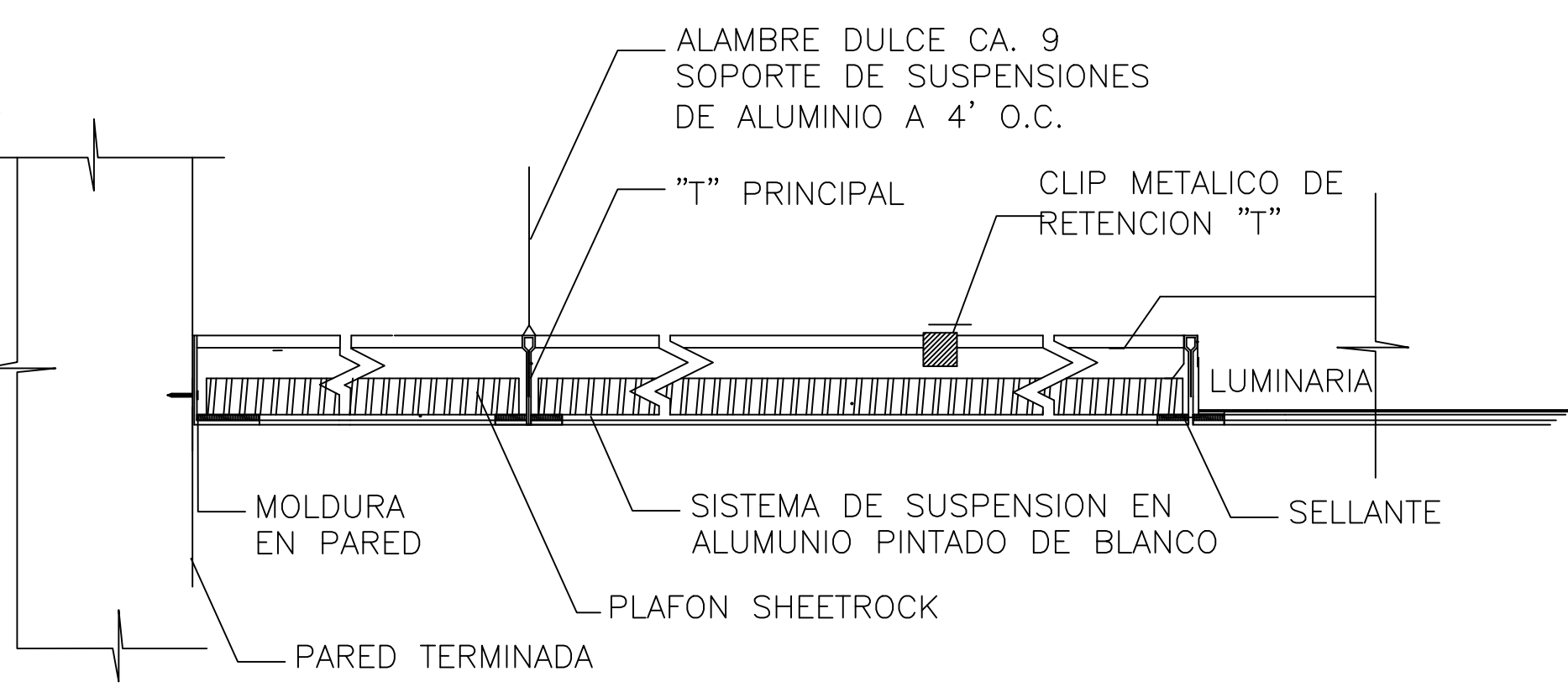
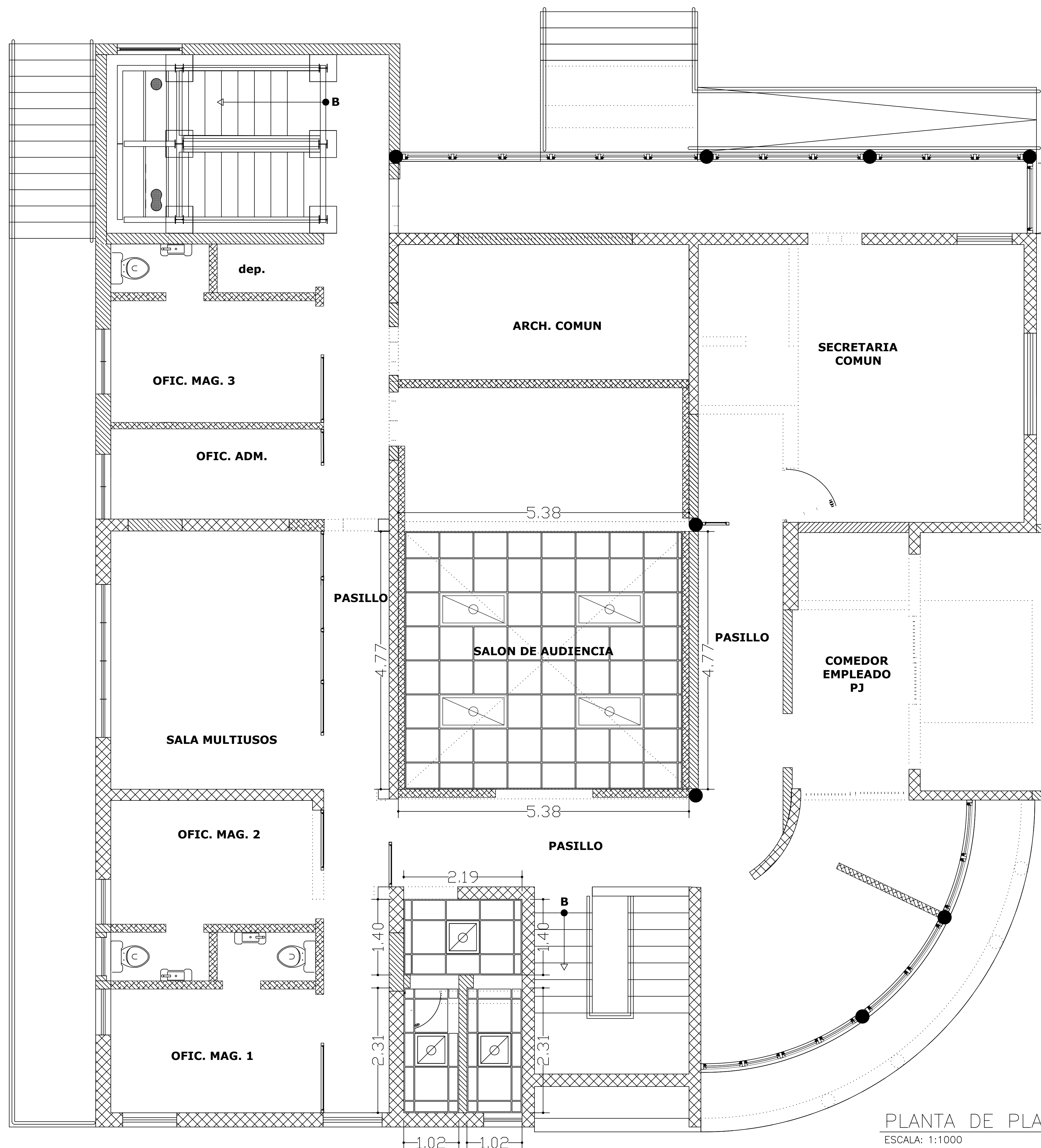

DETALLE DE INSTALACION DE PLAFON  
ESCALA: 1:50

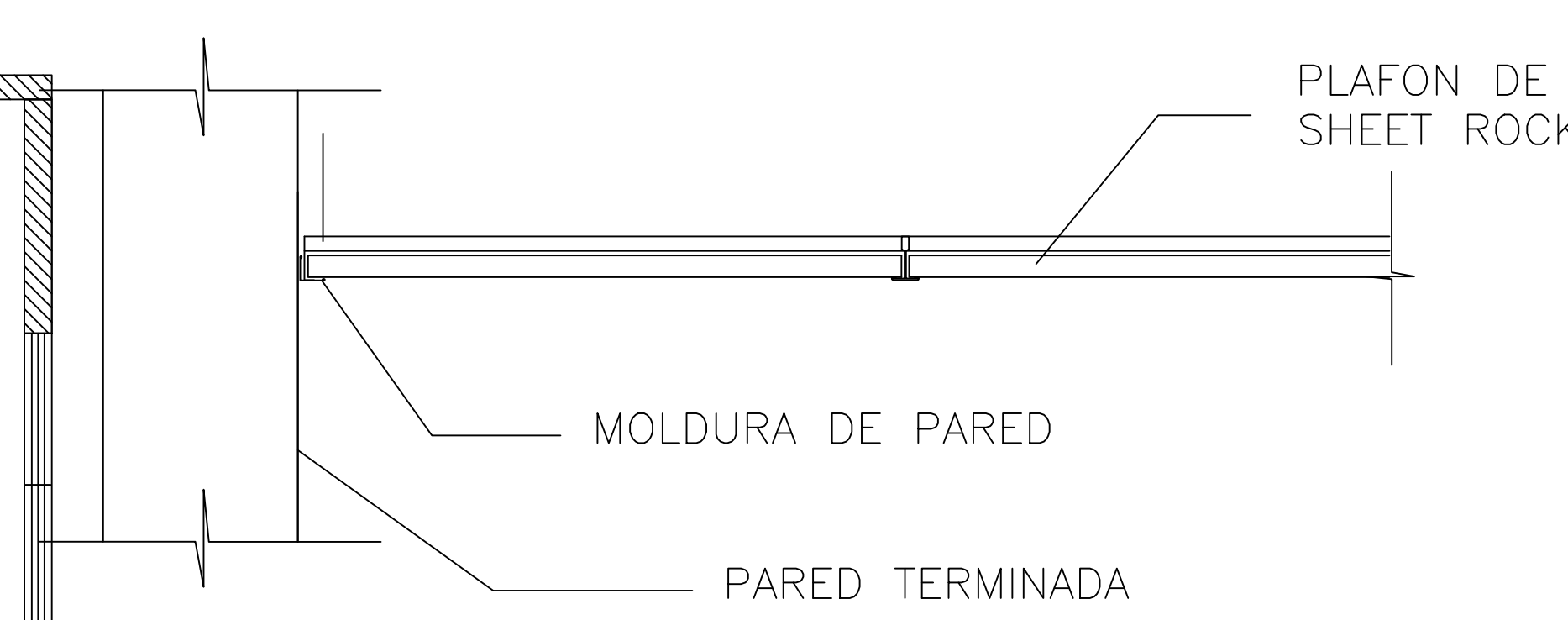

SISTEMA PLAFON SUSPENDIDO  
ESCALA: 1:50

LEYENDA DE PLAFONES	
	PLAFOND EN VINIL - YESO CON LAMINA DE PROTECCION LADO SUPERIOR METALIZADO 2'X2'. INCLUYE SISTEMA DE SUSPENSION ESTANDAR. ÁREA= 279.65 m <sup>2</sup>
	PLAFOND EN YESO, INCLUYE SISTEMA DE SUSPENSION STANDARD ÁREA= 51.24 m <sup>2</sup>
	LUMINARIA 2'X2' DE PLAFOND. 3 TUBOS TIPO T8 LED
	LUMINARIA 2'X4' DE PLAFOND. 3 TUBOS TIPO T8 LED
	LUMINARIA OJO DE BUEY TIPO PANEL DE 6", 4500K, 18W

PLANTA DE PLAFONES PROPUESTA1 N2  
ESCALA: 1:1000

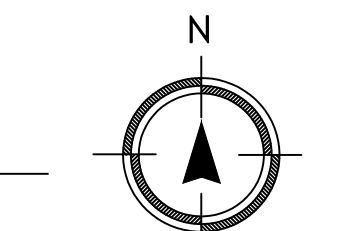

1  
A112



REPÚBLICA DOMINICANA  
CONSEJO DEL PODER JUDICIAL

DIRECCIÓN GENERAL DE LA  
ADMINISTRACIÓN Y CARRERA JUDICIAL  
DIRECCIÓN DE INFRAESTRUCTURA FÍSICA

MAG. LUIS HENRY MOLINA  
MAGISTRADO PRESIDENTE

ENCARGADOS

ARQ. EDGAR DE LA ROSA  
CODIA: 23161  
DIRECTORA INFRAESTRUCTURA FÍSICA

COLABORADORES

ARQ. LIZBETH RAMIREZ  
COLABORACIÓN EN DISEÑO ARQUITECTÓNICO,  
DIBUJO DE PLANOS Y MODELO TRIDIMENSIONAL

PROYECTO

ADECUACION PALACIO DE  
JUSTICIA DE JARABACÓA

UBICACIÓN

CONTENIDO

PLANTA CIRCULACION  
CONJUNTO

ESTADO DEL PLANO

UBICACION ARCHIVO DIGITAL

EDICION

FECHA DE ACTUALIZACION SEPTIEMBRE 2021

FECHA

17/09/2021

ESCALA

1:1000

CAD No.

PLANO No. A101

HOJA No.

01

DE

03



PLANTA CIRCULACION CONJUNTO

ESCALA: 1:1000

1  
A101

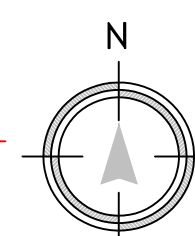



REPÚBLICA DOMINICANA  
CONSEJO DEL PODER JUDICIAL

DIRECCIÓN GENERAL DE LA  
ADMINISTRACIÓN Y CARRERA JUDICIAL  
DIRECCIÓN DE INFRAESTRUCTURA FÍSICA

**MAG. LUIS HENRY MOLINA**  
MAGISTRADO PRESIDENTE

ENCARGADOS

**ARQ. EDGAR DE LA ROSA**  
CODIA: 23161  
DIRECTORA INFRAESTRUCTURA FÍSICA

COLABORADORES

**ARQ. LIZBETH RAMIREZ**  
COLABORACIÓN EN DISEÑO ARQUITECTÓNICO,  
DIBUJO DE PLANOS Y MODELO TRIDIMENSIONAL

PROYECTO

ADECUACION PALACIO DE  
JUSTICIA DE JARABACÓA

UBICACIÓN

CONTENIDO

PLANTA CIRCULACION NIVEL 1

ESTADO DEL PLANO

UBICACION ARCHIVO DIGITAL

EDICION

FECHA DE ACTUALIZACION SEPTIEMBRE 2021

FECHA

17/09/2021

ESCALA

1:1000

CAD No.

PLANO No. A102

HOJA No.

02

DE

03

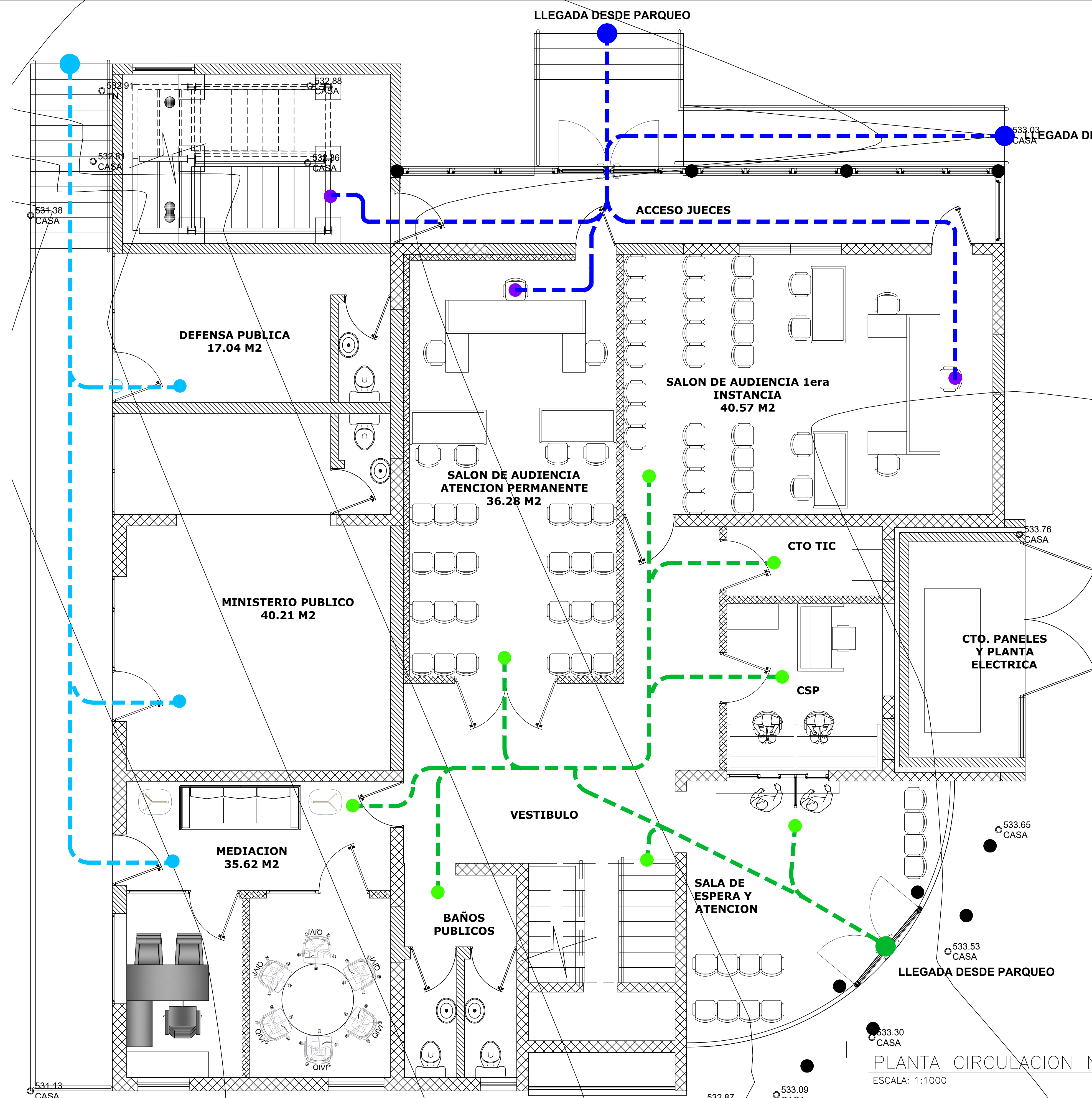

LEYENDA	
	CIRCULACION JUECES
	PUNTO DE PARTIDA JUECES
	PUNTO DE LLEGADA JUECES
	CIRCULACION SERVIDORES JUDICIALES Y USUARIOS
	PUNTO DE PARTIDA SERVIDORES JUDICIALES Y USUARIOS
	PUNTO DE LLEGADA SERVIDORES JUDICIALES Y USUARIOS
	CIRCULACION MINISTERIO PUBLICO
	PUNTO DE PARTIDA Y LLEGADA MINISTERIO PUBLICO

PLANTA CIRCULACION NIVEL 1  
ESCALA: 1:1000

1  
A102



REPÚBLICA DOMINICANA  
CONSEJO DEL PODER JUDICIAL

DIRECCIÓN GENERAL DE LA  
ADMINISTRACIÓN Y CARRERA JUDICIAL  
DIRECCIÓN DE INFRAESTRUCTURA FÍSICA

**MAG. LUIS HENRY MOLINA**  
MAGISTRADO PRESIDENTE

ENCARGADOS

**ARQ. EDGAR DE LA ROSA**  
CODIA: 23161  
DIRECTORA INFRAESTRUCTURA FÍSICA

COLABORADORES

**ARQ. LIZBETH RAMIREZ**  
COLABORACIÓN EN DISEÑO ARQUITECTÓNICO,  
DIBUJO DE PLANOS Y MODELO TRIDIMENSIONAL

PROYECTO

ADECUACION PALACIO DE  
JUSTICIA DE JARABACOA

UBICACIÓN

CONTENIDO

PLANTA CIRCULACION NIVEL 2

ESTADO DEL PLANO

UBICACION ARCHIVO DIGITAL

EDICION

FECHA DE ACTUALIZACION SEPTIEMBRE 2021

**FECHA**  
17/09/2021

**ESCALA**  
1:1000

**CAD No.**

**PLANO No. A103**

**HOJA No. DE**

**03**

**03**

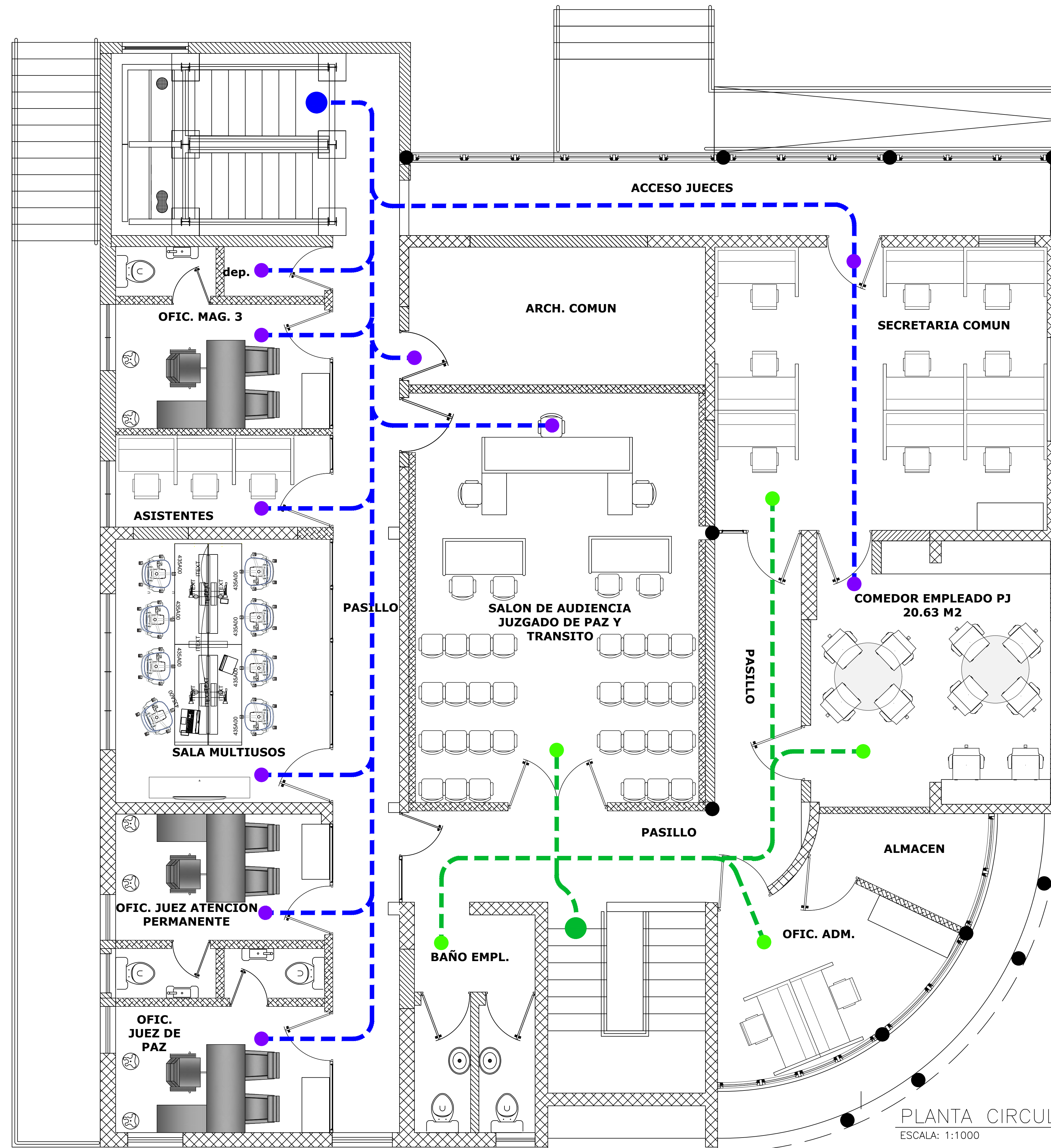

PLANTA CIRCULACION NIVEL 2  
ESCALA: 1:1000

LEYENDA	
	CIRCULACION JUECES
	PUNTO DE PARTIDA JUECES
	PUNTO DE LLEGADA JUECES
	CIRCULACION SERVIDORES JUDICIALES Y USUARIOS
	PUNTO DE PARTIDA SERVIDORES JUDICIALES Y USUARIOS
	PUNTO DE LLEGADA SERVIDORES JUDICIALES Y USUARIOS
	CIRCULACION MINISTERIO PUBLICO
	PUNTO DE PARTIDA Y LLEGADA MINISTERIO PUBLICO

1  
A103

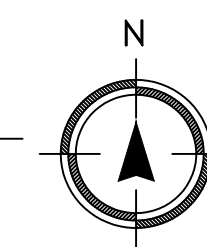



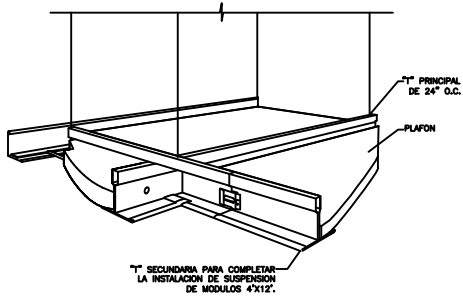

**SISTEMA PLAFON SUSPENDIDO** 3  
 ESCALA: NO A ESCALA

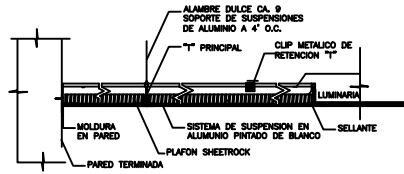

**DETALLE INSTALACION PLAFON** 6  
 ESCALA: NO A ESCALA

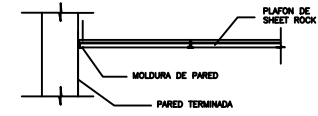

**SISTEMA PLAFON SUSPENDIDO** 7  
 ESCALA: 1:10

